



**CARL HEZEL
BAUKLOTZ**

Katalog 2024

GARTEN- GESTALTUNG

NOCH MEHR AUSWAHL

findest Du im Markt

**BITTE
BEACHTEN!**

Aktuelle Warenverfügbarkeiten und Preis-
anpassungen findest Du
in Deinem Markt oder
online. Nähere Infos
auf Seite 3.

1

UNSERE AKTIONS-HOLZZÄUNE – TOP-PREISLEISTUNG

1| Lamellen- oder Staketenzaun
Aktionsartikel, nicht ständig im Programm. Passende Pfosten siehe Seite 97.

	Lamellenzaun, Kiefer/Fichte, Rahmen ca. 20 x 45 mm	Staketenzaun, Kiefer/Fichte, montagefertige Elemente
Maße	Ca. B 180 x H 180 cm	Ca. B 180 x H 70 cm
Ausführung	Kesseldruck-imprägniert	Kesseldruck-imprägniert
Art.-Nr.	884063 981332	884203 656465
Preis	17.99	17.99

PEFC
PEFC04-31-1429
Förderung nachhaltiger Waldbirtschaft
www.pefc.de

Unsere Aktionszäune
Element ab **17.99**

2

2| Bohlenzaun „Sarno“

Kiefer/Fichte, vintage-grau, Bohlen ca. 13 x 135 mm. Edelstahlgeklammert und -verschraubt. **Aktionsartikel, nicht ständig im Programm.**

	Grundelement gerade	Pfosten, vintage-grau, mit Kopfrundung
Maße	Ca. B 180 x H 180 cm	Ca. 9 x 9 cm, 190 cm hoch
Art.-Nr.	888382 45619984	889067 45620008
Preis	49.99	19.99

PEFC
PEFC04-31-1429
Förderung nachhaltiger Waldbirtschaft
www.pefc.de

Grundelement 49.99

3

3| Bohlenzaun „Lolland“

Kiefer/Fichte, Bohlenmaß ca. 13 x 135 mm. **Aktionsartikel, nicht ständig im Programm.** Passende Pfosten siehe Seite 97.

	Grundelement gerade
Maße	Ca. B 180 x H 180 cm
Art.-Nr.	888123 45511949
Preis	39.99

	Grundelement mit Rundbogen
Maße	Ca. B 180 x H 180/165 cm
Art.-Nr.	884961 691593
Preis	39.99

PEFC
PEFC04-31-1429
Förderung nachhaltiger Waldbirtschaft
www.pefc.de

Grundelement je 39.99

4

4| Dichtzaun „Seeland“

Kiefer/Fichte, Rahmenstärke ca. 34 x 45 mm. **Aktionsartikel, nicht ständig im Programm.** Passende Pfosten siehe Seite 97.

	Grundelement gerade
Maße	Ca. B 180 x H 180 cm
Art.-Nr.	884937 514666
Preis	29.99

PEFC
PEFC04-31-1429
Förderung nachhaltiger Waldbirtschaft
www.pefc.de

Grundelement gerade 29.99

	Grundelement gerade	Grundelement mit Rundbogen
Maße	Ca. B 180 x H 180 cm	Ca. B 180 x H 180/160 cm (Ohne Abb.)*
Art.-Nr.	884937 514666	884938 514668
Preis	29.99	39.99

5

5| Dichtzaun „Seeland“

Kiefer/Fichte, vintage-grau, Rahmenstärke ca. 34 x 45 mm. **Aktionsartikel, nicht ständig im Programm.**

	Grundelement gerade	Pfosten, vintage-grau, mit Kopfrundung
Maße	Ca. B 180 x H 180 cm	Ca. 9 x 9 cm, H 190 cm
Art.-Nr.	888488 45856791	889067 45620008
Preis	39.99	19.99

PEFC
PEFC04-31-1429
Förderung nachhaltiger Waldbirtschaft
www.pefc.de

Grundelement 39.99

	Grundelement gerade	Grundelement mit Rundbogen
Maße	Ca. B 180 x H 180 cm	Ca. B 180 x H 180/160 cm (Ohne Abb.)*
Art.-Nr.	888488 45856791	884938 514668
Preis	39.99	39.99

1

SICHTSCHUTZ-HOLZZÄUNE – EIN KLEINES STÜCK

PRIVATSPHÄRE

Grundelement gerade

79,99

1| Zaunserie „Usedom“
Kiefer/Fichte, Rahmen ca. 45 x 65 mm. Lamellen strukturgehobelt. Edelstahlgeklammert und -verschraubt. Passende Pfosten siehe Seite 97.

Grundelement gerade	Grundelement niedrig
Maße Ca. B 180 x H 180 cm	Ca. B 180 x H 90 cm
Art.-Nr. 884351 564470	884355 564369
Preis 79.99	69.99
Grundelement schmal	Abschlusselement groß
Maße Ca. B 90 x H 180 cm	Ca. B 90 x H 180/90 cm
Art.-Nr. 884356 564375	884357 564505
Preis 69.99	69.99
Einzeltür niedrig	Einzeltür hoch
Maße Ca. B 90 x H 90 cm (Ohne Abb.)	Ca. B 90 x H 180 cm (Ohne Abb.)
Art.-Nr. 884362 565433	884360 565423
Preis 129,-	139,-

2

3

Grundelement

49,99

4

Grundelement

69,99

5

Stück ab

39,99

2-3| Dichtzaun
Kiefer, Rahmen ca. 42 x 42 mm, Lamellen strukturgehobelt. Edelstahlgeklammert und -verschraubt. (Rahmen Einzeltür ca. 42 x 90 mm) Passende Pfosten siehe Seite 97.

2 Grundelement	Grundelement schmal	3 Grundelement mit Rundbogen	Grundelement schmal mit Rundbogen	Einzeltür
Maße Ca. B 180 x H 180 cm	Ca. B 100 x H 180 cm (Ohne Abb.)	Ca. B 180 x H 180/159 cm	Ca. B 100 x H 180/159 cm (Ohne Abb.)	Ca. B 100 x H 180 cm (Ohne Abb.)
Art.-Nr. 884323 120921	884319 120954	884432 120953	884433 125071	884415 125312
Preis 49.99	44.99	59.99	54.99	99.99

4| Bohlenzaun „Valas“
Kiefer/Fichte, Bohlen ca. 16 x 145 mm, mit gerundeten Köpfen. Edelstahlgenagelt. Passende Pfosten siehe Seite 97.

Grundelement gerade	Grundelement mit Rundbogen
Maße Ca. B 180 x H 180 cm	Ca. B 180 x H 180/160 cm
Art.-Nr. 884212 420260	884290 437923
Preis 69.99	69.99

5| Rankgitter
Kiefer/Fichte, Bausatz, Rahmen ca. 45 x 45 mm. Maschenweite ca. 6 x 6 cm, edelstahlgeklammert.

Rankgitter, gerade	Rankgitter, schmal
Maße Ca. B 180 x H 180 cm	Ca. B 90 x H 180 cm
Art.-Nr. 884397 317633	884398 317643
Preis 59.99	39.99



1

Grundelement
59,99

1| Dichtzaun Lärchenton

Kiefer/Fichte, Kesseldruckimprägniert lärchefarben, Rahmen ca. 42 x 42 mm Lamellen strukturgehobelt Edelstahlgeklammert und -verschraubt.



Grundelement
Grundelement schmal (Ohne Abb.)

Maße	Ca. B 180 x H 180 cm	Ca. B 100 x H 180 cm
Art.-Nr.	888575 46247677	888576 46247678
Preis	59.99	54.99



Pfosten Lärchenton, mit Rundkopf

Maße	Ca. 9 x 9 cm x H 190 cm
Art.-Nr.	889141 46247682
Preis	22.99



2

NEU

Grundelement
99,99

2| Zaunserie „Bali“

Kiefer/Fichte, Kesseldruckimprägniert lärchefarben, ca. 40 x 69 mm große Rhombusleisten, glatt gehobelt, edelstahlgenagelt. Passender Pfosten siehe Position 1 auf Seite 8.

	Grundelement	Grundelement schmal
Maße	Ca. B 180 x H 180 cm	Ca. B 90 x H 180 cm
Art.-Nr.	888585 46332077	888586 46332075
Preis	99.99	89.99

TYPISCHE HOLZMERKMALE

Holz ist ein natürlicher Werkstoff mit hervorragenden Eigenschaften wie z.B. hoher Festigkeit bei guter Elastizität, leichter Bearbeitung und Schallschutz. Wer Natürlichkeit liebt, wird die folgenden Eigenschaften von Holz gern in Kauf nehmen.

MAßE

Aufgrund des Quell- und Schwindverhaltens sowie aus produktionstechnischen Gründen können die im Katalog genannten Maße geringfügig abweichen. Technische Änderungen vorbehalten.



1. Quellen und Schwinden/Rissbildung

Holz passt sich der umgebenden Luftfeuchtigkeit an und verändert dadurch sein Volumen. Hier spricht man von Quellen und Schwinden, auch „Arbeiten“ des Holzes. Holz kann tangential zu den Jahresringen bis zu 10 % schwinden, radial ist der Wert deutlich geringer und in Längsrichtung sogar zu vernachlässigen.



2. Harzaustritte

Vor allem im ersten Jahr nach Fertigstellung des Produktes kann vereinzelt Harz austreten. Harz wird an der Oberfläche relativ schnell spröde und wittert mit der Zeit von allein ab. Alternativ kann das ausgehärtete Harz auch abgeschabt werden.



3. Markröhre

In der Mitte eines Stammes befindet sich je nach Alter eine mehr oder weniger ausgeprägte Markröhre. Diese ist zu Lebzeiten des Baumes der Versorgungs kanal und wird fälschlicherweise hin und wieder für Fäulnis gehalten.



4. Äste und Maserung

Äste und die natürliche Maserung sind eine charakteristische Eigenschaft des Holzes und unterliegen keinen Einschränkungen. Sie können in Anzahl und Größe stark variieren.

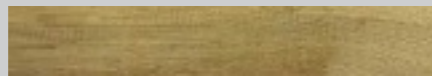

5. Raue Stellen/Fransen

Besonders im Astbereich kann es trotz sorgfältiger Bearbeitung mit scharfen Fräs- und Hobelwerkzeugen immer wieder zu Rauigkeiten kommen. Auch kleine Fransen bei gefasteten Artikeln, wie z. B. Palisaden, lassen sich nicht immer vermeiden und stellen keinen Reklamationsgrund dar.



6. Salzausblühungen

Hierbei handelt es sich um ausgetretenes Harz an der Oberfläche, das durch die Kesseldruckimprägnierung grün-weißlich eingefärbt wurde. Diese kleinen Flecken wittern mit der Zeit von allein ab oder können meist auch abgewaschen werden.



7. Feine Bohrlöcher

Diese werden meist durch Frischholzinsekten hervorgerufen. Vor der Weiterverarbeitung sterben diese ab und stellen keine Gefahr für angrenzende Bauteile dar.

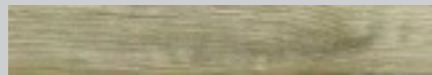

8. Schimmel und Bläue

Kesseldruckimprägniertes Holz hat verfahrensbedingt eine sehr hohe Feuchtigkeit. Vor allem in der warmen Jahreszeit kann es daher zu Stockflecken und Schimmelbefall kommen. Die lediglich optischen Mängel können meist abgewischt werden oder wittern nach einiger Zeit ab. Schimmel- und Bläuepilze sind nicht holzerstörend und beeinflussen nicht die Festigkeit.



3

Grundelement mit Rankgitter
99,99

3| Zaunserie „Rügen“

Kiefer/Fichte, Rahmen ca. 40 x 78 mm. Füllung aus Profilholz mit Nut und Feder, glatt gehobelt. Edelstahlgeklammert und -verschraubt. Passende Pfosten siehe Seite 97.

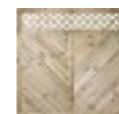

Grundelement mit Rankgitter



Grundelement schmal mit Rankgitter



Abschlusselement mit Rankgitter

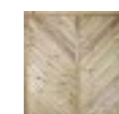

Grundelement



Grundelement schmal



Abschlusselement

Maße	Ca. B 180 x H 180 cm	Ca. B 90 x H 180 cm	Ca. B 90 x H 180/90 cm	Ca. B 180 x H 180 cm	Ca. B 90 x H 180 cm	Ca. B 90 x H 180/90 cm
Art.-Nr.	888130 45511935	888132 45511931	888133 45511929	888126 45511943	888128 45511939	888129 45511937
Preis	99.99	89.99	89.99	99.99	89.99	89.99



1| Zaunserie „Usedom“, farbig

Kiefer/Fichte, farbig lasiert, Rahmen ca. 45 x 65 mm. Lamellen strukturgehobelt. Edelstahlklammert und -verschraubt. Bitte beachte unseren Hinweis „Lasur und Farbe“ auf Seite 11.

Grundelement gerade

89.99



	Grundelement gerade	Grundelement schmal	Grundelement niedrig	Abschlusselement groß	Pfosten, farbig lasiert, mit Kopfrundung	
Maße	Ca. B 180 x H 180 cm	Ca. B 90 x H 180 cm	Ca. B 180 x H 90 cm	Ca. B 90 x H 180/90 cm	Ca. 9 x 9 cm, H 100 cm	Ca. 9 x 9 cm, H 190 cm
Art-Nr.	884978 967254	884979 967242	884784 237190	884980 967266	887386 967213	887387 967211
Preis	89.99	79.99	79.99	79.99	16.99	24.99

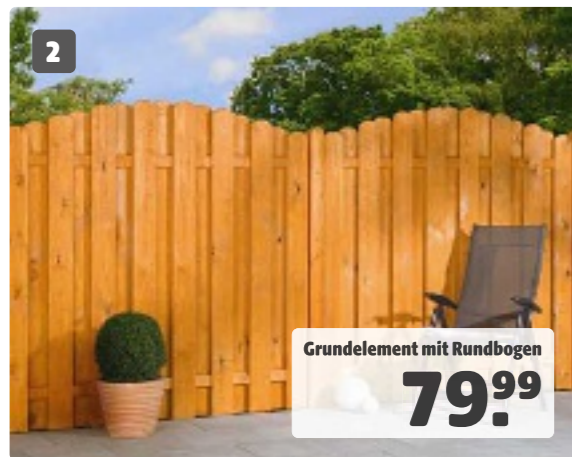

Grundelement mit Rundbogen

79.99

2| Bohlenzaun „Valas“, farbig

Kiefer/Fichte, pinienfarbig lasiert, Bohlen ca. 16 x 145 mm, mit gerundeten Köpfen. Edelstahlgenagelt. Bitte beachte unseren Hinweis „Lasur und Farbe“ auf Seite 11.



	Grundelement gerade	Grundelement mit Rundbogen	Pfosten, farbig lasiert, mit Kopfrundung
Maße	Ca. B 180 x H 180 cm (o. Abb.)	Ca. B 180 x H 180/160 cm	Ca. 9 x 9 cm, H 190 cm
Art-Nr.	884781 237164	884782 237163	887387 967211
Preis	79.99	79.99	24.99

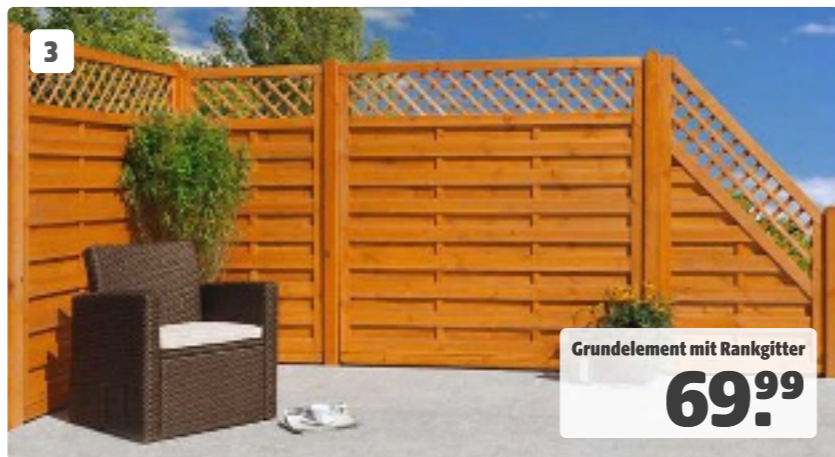

Grundelement mit Rankgitter

69.99

3| Zaunserie „Licata“

Kiefer/Fichte, pinienfarbig lasiert, Rahmen ca. 40 x 65 mm. Lamellen strukturgehobelt. Edelstahlklammert und -verschraubt. Bitte beachte unseren Hinweis „Lasur und Farbe“ auf Seite 11.



	Grundelement mit Rankgitter	Element schmal mit Rankgitter	Abschlusselement mit Rankgitter	Pfosten, farbig lasiert, mit Kopfrundung	
Maße	Ca. B 180 x H 180 cm	Ca. B 90 x H 180 cm	Ca. B 90 x H 180/90 cm	Ca. 9 x 9 cm, H 100 cm	Ca. 9 x 9 cm, H 190 cm
Art-Nr.	884111 45226528	884115 45226529	884116 45226530	887386 967213	887387 967211
Preis	69.99	59.99	59.99	16.99	24.99

H-Pfostenträger

Ab einer Zaunhöhe von 150 cm raten wir dringend, H-Pfostenträger bei der Montage zu verwenden, da die Windbelastung bei der Größe der Fläche für die Einschlagbodenhülsen zu hoch ist und sie nicht die erforderliche Standfestigkeit aufweisen. Bei ungünstigen Windverhältnissen kann die Zaunanlage kippen! (Gilt für die Holzzäune/-pfosten von Seite 4 – 15.)

4

4| Pfosten-Fundamentstein

Zur langfristigen und sicheren Fundamentierung, Flexibilität und Stabilität, schnelle und einfache Verlegung, hohe Standfestigkeit. Ca. 26,5 x 21,5 cm, 34 cm hoch, Innenmaß ca. 14 x 9,5 cm. Ca. 25 kg/Stück.

- Vorteile:**
- verblüffend einfacher Einbau
 - verwendbar als Fundament für H-Anker bis ca. 12 cm

Art-Nr. 45523451

Stück **13.99**

MONTAGETIPP HOLZZÄUNE



1 Bohre die Kanäle für die Maschinenschrauben anhand ihrer vorab markierten Punkte waagrecht und gerade von Loch- zu Lochbohrung des H-Pfostenträgers. Verwende für die Montage der H-Pfostenträger am Pfosten die passenden Maschinenschrauben, z. B. M 10 x 110 oder M 10 x 120 mm für 91-mm-H-Pfostenträger. Setze unter den Kopf von Schraube und Mutter eine passende Unterlegscheibe. Der Pfosten muss im H-Anker so gesetzt werden, dass mindestens 5 cm Luft zum Bodenniveau vorhanden sind. So kann das Holz keine Staunässe von unten aufnehmen. Die Zaunelemente benötigen ein um 2 cm höheres liches Maß zwischen den Pfosten als das tatsächliche Zaunaußenmaß. Daher kontrolliere bitte die effektive Breite vor dem Setzen der Pfosten, und passe diese entsprechend an. Beispiel: 180 cm effektive Zaunbreite = 182 cm notwendiger lichter Pfostenabstand.

2 Als Montagehilfe mindestens zwei Latten am Pfostenende fest verschrauben. Lege nun zwei Unterleghölzer unter, damit Du Deinen gewünschten Abstand zwischen Erdboden und Pfosten erhältst. Setze den Pfosten inkl. Träger in das zuvor ausgehobene Fundamentloch (wir empfehlen eine Größe von 35 x 35 cm und 80 cm Tiefe).



3 Diagonale Latten helfen Dir, den Pfosten exakt in Höhe und Lot auszurichten. Fixiere diese entweder mit einer Schraubzwinge oder mit Schrauben. Durch den Einsatz einer Spannschnur erreichst Du, dass alle zu setzenden Pfosten in einer Flucht und gerade stehen. Anschließend füllst Du das Fundamentloch mit Beton. Empfehlenswert ist B25-Fertigbeton, der vorab gründlich angerührt wird.



4 Kontrolliere mit einer Wasserwaage, ob die Pfosten im Lot stehen. Korrekturen sind so lange möglich, bis der Beton abbindet. Achte daher auf die angegebenen Fixierzeiten auf der Verpackung. Entferne die Stützen und Hilfsmittel erst nach dem Aushärten des Betons. Erst jetzt kannst Du mit dem Anschrauben der Zaunelemente beginnen.

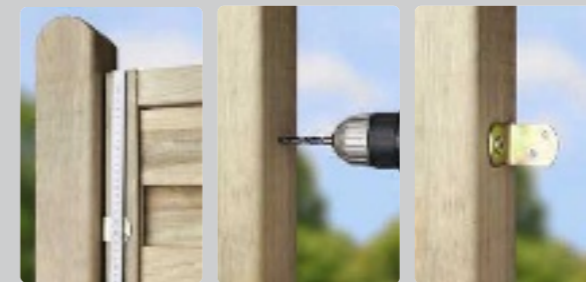

5 Bestimme die Position der Zaunhalter. Wir empfehlen einen Abstand von der Ober- und Unterseite des Elements von ca. 8 – 12 cm. Das Zaunfeld sollte mindestens 5 cm Bodenfreiheit aufweisen. Damit wird die Haltbarkeit des Holzes verlängert, und die Oberflächenoptik bleibt länger erhalten. Grundsätzlich werden vier Elementhalter pro Zaunfeld benötigt. Bei starken Windlasten über freie Flächen oder in höheren Windlastzonen sind weitere Elementhalter zu empfehlen. Halte je nach Stückzahl gleichmäßige Abstände ein. Bohre die Schraublöcher vor, um unnötige Risse und Absplitterungen im Holz zu vermeiden.



6 Setze nun die Zaunelemente ein, und fixiere diese, nachdem Du die Schraublöcher vorgebohrt hast. Mit zwei Personen ist diese Arbeit, auch ohne Unterlegholz, einfacher zu meistern. Achte auf den gleichmäßigen Pfosten-Zaunelement-Abstand von 1 cm, eine gleichmäßige Höhe und die passende Flucht der Zaunfelder.

Hinweise und Tipps zu Farbbehandlungen findest Du auf dieser Seite oben rechts. Wir wünschen Dir viel Erfolg und Freude bei der Montage und Gestaltung Deiner Zaunelemente.

LASUR UND FARBE

Damit Du lange Freude an unseren farbig lasierten Zäunen hast, solltest Du zeitnah nachstreichen. Dies sollte bestenfalls direkt nach der Montage erledigt werden, spätestens jedoch – abhängig von Jahreszeit und Witterung – nach drei bis sechs Monaten. Wir empfehlen dafür Lasuren oder Deckfarben aus unseren Märkten. Wir bieten unsere Reinholzprodukte naturbelassen, druckimprägniert oder farbig vorbehandelt an. Unser geschultes Fachpersonal berät Dich gerne direkt beim Kauf der Zäune bei der Auswahl der passenden Pflegematerialien.

Für das Streichen haben wir einige praktische Tipps zusammengestellt:

Material: Anstrichstoffe, die auf Lösungsmitteln basieren, können mit einem Pinsel mit Naturborsten gestrichen werden; solche, die mit Wasser verdünnt werden, hingegen mit Kunststoffborsten. Diese beiden Mittel solltest Du NICHT mischen, um Schäden und mangelhafte Streichergebnisse zu vermeiden.

Vorbereitung: Rühre die Farbe, am Boden des Behälters beginnend, gründlich durch. Die Lasur kann je nach Holz unterschiedliche Endfarben annehmen, teste sie daher an einer unauffälligen Stelle des Holzes, und beobachte die Farbtonentwicklung.

Streichen: Um Materialansammlungen zu vermeiden, solltest Du den Pinsel immer nur halb in die Lasur eintauchen. So erhältst Du ein gleichmäßiges Streichbild.

Holzbehandlung: Schleife nach dem ersten Grundanstrich die Holzflächen mit feiner Körnung leicht ab. Dies sollte in Faserrichtung erfolgen. Damit werden die nach dem ersten Anstrich aufgestellten Holzfasern wieder geglättet.



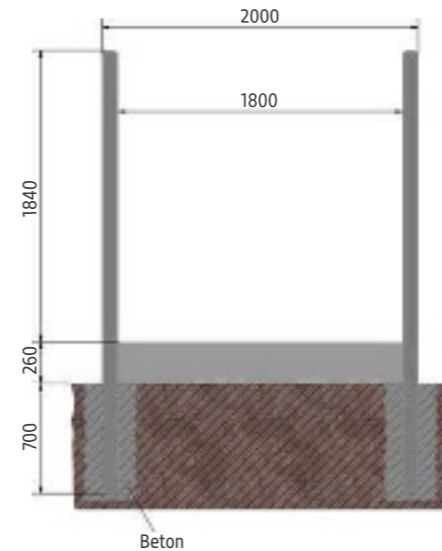

1| Betonpostenserie

Sichtschutz-Kombination aus Betonpfosten und Sichtschutzelementen. Kombinationen sind mit passenden Sichtschutzelementen aus Holz, WPC und Aluminium möglich. Die Abbildung zeigt eine Variante mit der Zaunserie "Bali" (Seite 9).

Stück ab **49,99**

	Endpfosten	Koppelpfosten	Eckpfosten	T-Pfosten	Spritzschutz-Betonplatte	L-Winkel-6er-Set*
Maße	Ca. B 10 x T 10 x H 280 cm	Ca. B 10 x T 10 x H 280 cm	Ca. B 10 x T 10 x H 280 cm	Ca. B 10 x T 10 x H 280 cm	Ca. B 184 x H 26 x T 3,7 cm	6er-Set, inkl. Gewindehülsen und Inbusschrauben
Art-Nr.	886314 46368914 (K)	886315 46368916 (K)	886316 46368917 (K)	886317 46368918 (K)	886318 46368915 (K)	886319 46380122 (K)
Preis	49.99	49.99	54.99	54.99	29.99	14.99

*Je Pfosten wird ein L-Winkel-Set benötigt.

VORTEILE BETONPFOSTEN

- Widerstandsfähig und pflegeleicht
- Beton anthrazitfarben, Sichtqualität, stahlarmiert
- Durch Spezialverfahren glatte Oberflächen
- Optional können die Bauteile mit Betonfarbe gestrichen werden
- Spritzschutzplatte schützt vor Bodennässe und Beschädigungen am Zaunelement z. B. durch Rasentrimmer



3| Zaunserie „Danrik“

Kiefer/Fichte, 2-fach silbergrau lasiert, Bretter ca. 14 x 118 mm. Edelstahlgeklammert und -verschraubt. Bitte beachte unseren Hinweis „Lasur und Farbe“ auf Seite 11.

	Grundelement	Grundelement schmal	Pfosten, 2-fach silbergrau lasiert, mit Kopfrundung
Maße	Ca. B 180 x H 180 cm	Ca. B 90 x H 180 cm	Ca. 9 x 9 cm, 190 cm hoch
Art-Nr.	888550 46077978	888572 46247674	889134 46077998
Preis	149,-	129,-	39.99



2| Zaunserie „Licata“

Kiefer/Fichte, 2-fach grau lasiert, Rahmen ca. 40 x 65 mm. Lamellen strukturgehobelt. Edelstahlgeklammert und -verschraubt. Bitte beachte unseren Hinweis „Lasur und Farbe“ auf Seite 11.

Grundelement mit Rankgitter **79,99**

	Grundelement mit Rankgitter	Element schmal mit Rankgitter	Abschlusselement mit Rankgitter	Pfosten, 2-fach grau lasiert, mit Kopfrundung	
Maße	Ca. B 180 x H 180 cm	Ca. B 90 x H 180 cm	Ca. B 90 x H 180/90 cm	Ca. 9 x 9 cm, 100 cm hoch	Ca. 9 x 9 cm, 190 cm hoch
Art-Nr.	888494 45856797	888495 45856782	888496 45856787	889116 45856767	889117 45856778
Preis	79.99	69.99	69.99	17.99	27.99



4| Zaunserie „Ansar“

Kiefer/Fichte, 2-fach silbergrau lasiert, Rankgitter anthrazit, Rahmen ca. 40 x 68 mm. Edelstahlgeklammert. Bitte beachte unseren Hinweis „Lasur und Farbe“ auf Seite 11.

Grundelement **179,-**

	Grundelement	Grundelement schmal	Grundelement niedrig	Abschlusselement	Pfosten, 2-fach silbergrau lasiert, mit Kopfrundung	
Maße	Ca. B 180 x H 180 cm	Ca. B 90 x H 180 cm	Ca. B 180 x H 90 cm	Ca. B 90 x H 180/90 cm	Ca. 9 x 9 cm, 100 cm hoch	Ca. 9 x 9 cm, 190 cm hoch
Art-Nr.	888551 46078006	888552 46077980	888553 46077997	888554 46078003	889133 46077967	889134 46077998
Preis	179,-	159,-	159,-	159,-	24.99	39.99

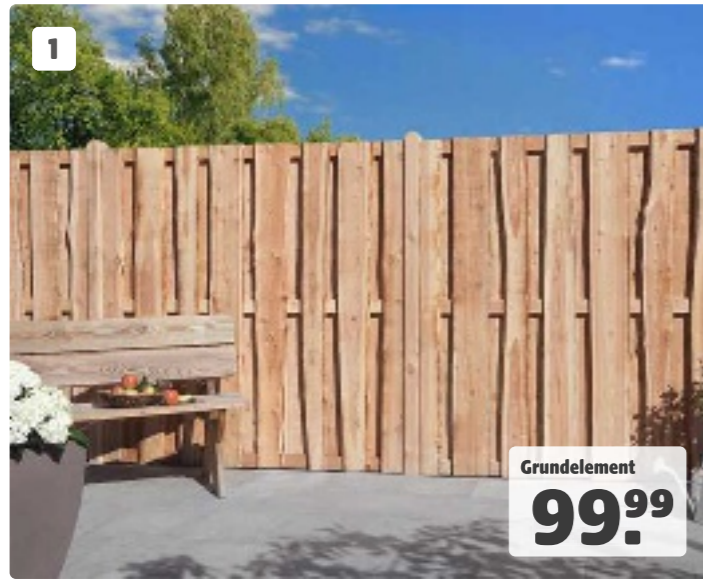

1

Grundelement
99,99



2

Grundelement gerade
99,99

1| Bohlenzaun Lärche rustikal

Lärche naturbelassen, Bohlen sägerau, unbesäumt, fallende Dimension, ca. 15 - 20 x 110 - 200 mm. Riegel glatt gesägt. Edelstahlverschraubt.



Grundelement

Maße	Ca. B 180 x H 180 cm
Art.-Nr.	885378 45413793
Preis	99.99



Pfosten Lärche, naturbelassen, mit Kopfrundung

Maße	Ca. 9 x 9 cm, H 190 cm
Art.-Nr.	887583 986727
Preis	29.99

2| Zaunserie „Xala“

Lärche naturbelassen, Lamellen ca. 13 x 70 mm, glatt gehobelt, abwechselnd lange und kurze Lamellen. Edelstahlgestiftet- und geklammert.



Grundelement gerade

Maße	Ca. B 180 x H 180 cm
Art.-Nr.	888548 46077976
Preis	99.99



Grundelement schmal

Maße	Ca. B 60 x H 180 cm
Art.-Nr.	888549 46077993
Preis	89.99



Pfosten Lärche, naturbelassen, mit Kopfrundung

Maße	Ca. 9 x 9 cm, H 190 cm
Art.-Nr.	887583 986727
Preis	29.99



3

3| Zaunserie „Lanugo“

Douglasie, bernsteinfarben lasiert, Rahmen ca. 40 x 68 mm, Lamellen glatt gehobelt. Edelstahlgeklammert. Bitte beachte unseren Hinweis „Lasur und Farbe“ auf Seite 11.

Grundelement gerade
149,-



Grundelement gerade

Maße	Ca. B 180 x H 180 cm
Art.-Nr.	888573 46247675
Preis	149,-



Grundelement schmal (Ohne Abb.)

Maße	Ca. B 90 x H 180 cm
Art.-Nr.	888574 46247676
Preis	129,-



Pfosten Douglasie, bernsteinfarben lasiert, mit Kopfrundung

Maße	Ca. 9 x 9 cm, H 190 cm
Art.-Nr.	887182 227485
Preis	39.99



4

4| Zaunserie „Bali“

Lärche naturbelassen, Lamellen ca. 24 x 77 mm, glatt gehobelt. Edelstahlverschraubt.

Grundelement gerade
139,-

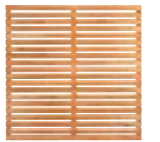

Grundelement gerade

Maße	Ca. B 180 x H 180 cm
Art.-Nr.	884303 45025994
Preis	139,-



Grundelement schmal

Maße	Ca. B 90 x H 180 cm
Art.-Nr.	884096 45026006
Preis	119,-



Pfosten Lärche, naturbelassen, mit Kopfrundung

Maße	Ca. 9 x 9 cm, H 190 cm
Art.-Nr.	887583 986727
Preis	29.99

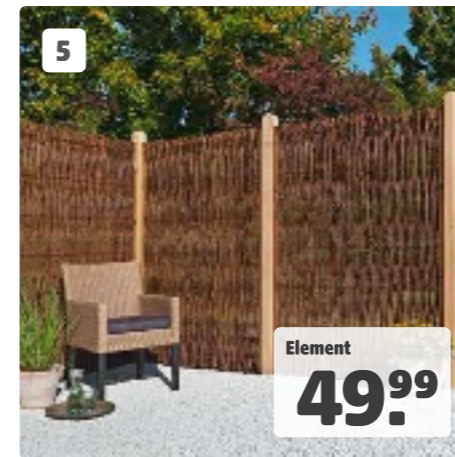

5

5| Weidenzaun

Weide geölt. Mit seitlichem braun gebeizten Holzrahmen, ca. 24 x 48 mm. Passende Pfosten siehe Seite 97. (Elemente mit naturbelassenen Lärchenpfosten montiert.)

Element
49,99



Element

Maße	Ca. B 120 x H 180 cm
Art.-Nr.	884123 967233
Preis	49.99



6

6| Zaunserie „Weide“

Weide geölt. Mit umlaufendem braun gebeizten Holzrahmen, ca. 35 x 44 mm. Passende Pfosten siehe Seite 97. (Elemente mit naturbelassenen Lärchenpfosten montiert.)

Element
69,99



Element

Maße	Ca. B 120 x 180 cm
Art.-Nr.	884124 967269
Preis	69.99

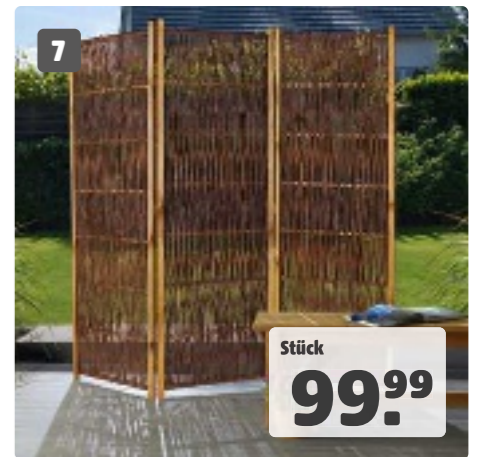

7

7| Weidenparavent

Weide geölt, mit seitlichem braun gebeizten Holzrahmen. Bestehend aus drei mit Scharnieren befestigten Elementen.

Stück
99,99



Paravent

Maße	Ca. B (3x) 60 x H 180 cm
Art.-Nr.	888571 46247673
Preis	99.99



FLEXI FENCE – VIELFÄLTIGE WPC-STECKZÄUNE

1

- blickdicht
- pflegeleicht
- kürzbar

Steingrau/Alu blank
Stück ab
179,-

1) Flexi Fence „Donatus“

Bohlen aus WPC im Farbton Steingrau, Anthrazit oder Bicolor weiß, Leisten Alu blank oder pulverbeschichtet anthrazit. Komplett-Set inkl. Alu-Leisten (ohne Pfosten und Pfostenträger). **Nicht ständig im Programm.**

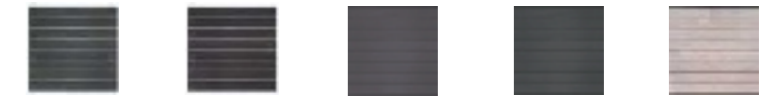

8er-Bohlenset*, Komplett-Set inkl. Start- und Abschlussleiste und Distanzleisten
(ohne Pfosten und Pfostenträger)

Maße	Ca. B 180 x H 180 cm, 8 Bohlen à ca. 20 x 200 mm				
Farbe	Steingrau	Anthrazit	Steingrau	Anthrazit	Bicolor weiß
Leistenfarbe	Alu blank		Anthrazit		
Art-Nr.	888018 45251489	888466 45742537	888465 45742536	888464 45742535	888532 45959474
Preis	179,-		179,-		179,-



Gartentor

Maße	Ca. B 90 x H 180 cm			
Farbe	Steingrau	Steingrau	Anthrazit	Bicolor weiß
Leistenfarbe	Alu blank	Anthrazit		
Art-Nr.	885334 45359025 (K)	885337 45359022 (K)	888215 45544088 (K)	888540 46008572 (K)
Preis	379,-		379,-	

*Für eine Zaunhöhe von ca. 180 cm wird ein Komplett-Set benötigt. „Donatus“ in ca. B 97 x H 200 cm auf Anfrage erhältlich.

Zubehör

Alu-Pfosten, dreiseitig verwendbar, inkl. Abdeckschienen

Maße	Ca. 6,8 x 6,8 cm, 180 cm hoch, zum Aufschrauben (ohne Pfosten-träger)	Ca. 8,8 x 8,8 cm, 180 cm hoch, zum Aufschrauben (ohne Pfosten-träger)	Ca. 6,8 x 6,8 cm, 265 cm hoch, zum Einbetonieren	Ca. 8,8 x 8,8 cm, 265 cm hoch, zum Einbetonieren
Anthrazit	888024 45251478	889104 45742506	887627 45329028	889105 45742507
Blank anodisiert	888019 45251474	889106 45742508	885322 45359040	889107 45742509
Preis	39.99	59.99	59.99	79.99

Maße	Ca. B 6,8 x T 6,8 cm	Ca. B 8,8 x T 8,8 cm	Set inkl. Solarpanel, für Pfosten ca. 6,8 x 6,8 cm	Set inkl. Solarpanel, Leiste für Einsatz in Pfostennut	Adapter für Solarpanel der Lichtleiste, für Pfosten ca. 8,8 x 8,8 cm
Art-Nr.	888473 45742544	888474 45742545	888475 45742546	888539 45959498	888522 45877548
Preis	29.99	39.99	99.99	99.99	49.99

Achtung: nur eine LED-Leuchte pro Pfosten möglich.

Maße	Ca. H 20 x L 180 cm		Maße Ca. 15 x 15 cm, 23 cm hoch
Alu blank	889108 45742510	888141 45526067 (K)	Art-Nr. 888030 45251485
Alu anthrazit	889109 45742511	888143 45525932 (K)	Preis 24.99
Preis	59.99	119,-	

1

Rechenbeispiel

Preis für ein Element, ca. 180 x 180 cm
(2 Zaunfeld-Sets + 1 Start- und Abschlussleisten-Set)
179.97

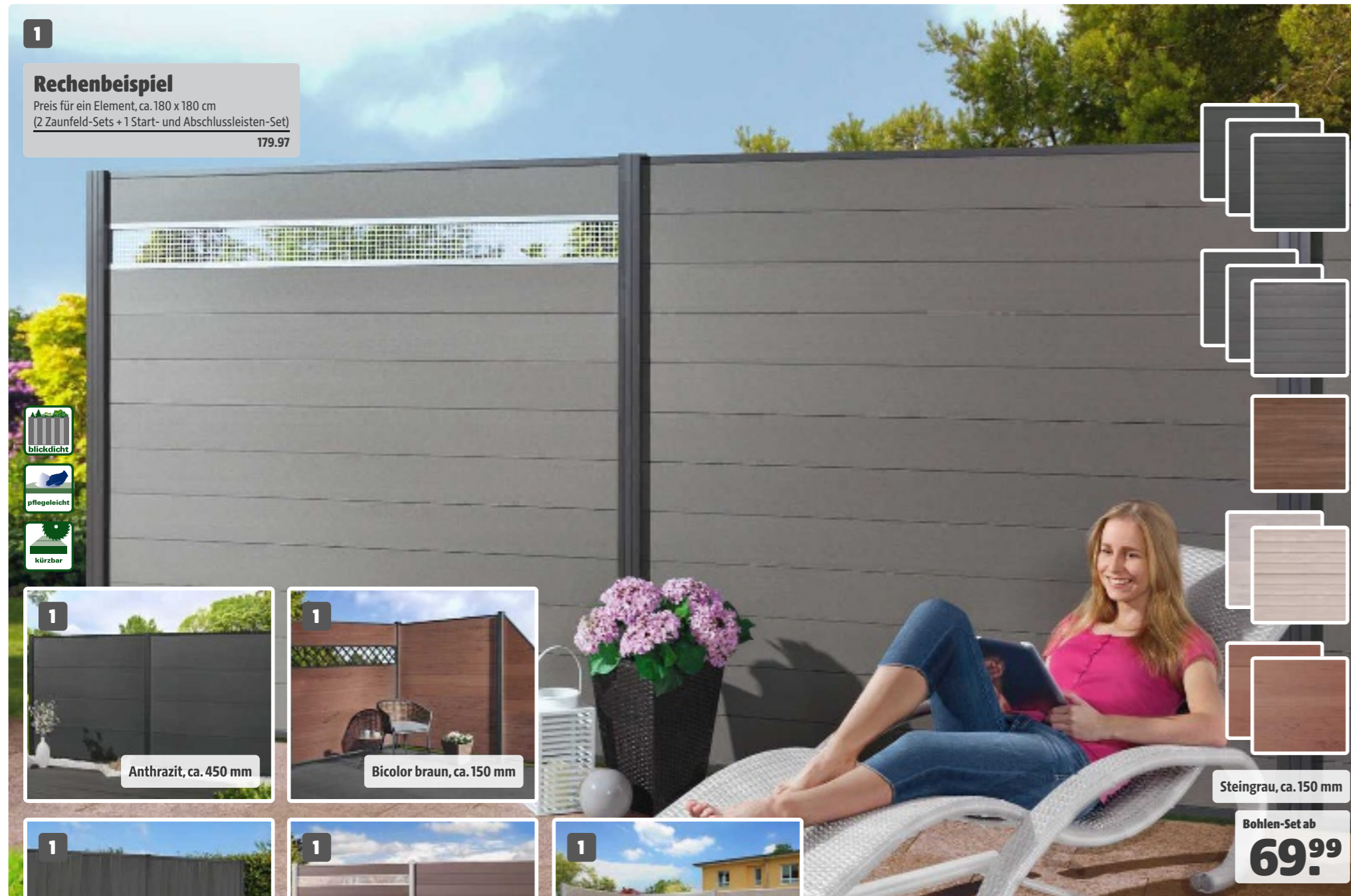

- blickdicht**
- pflegeleicht**
- kürzbar**

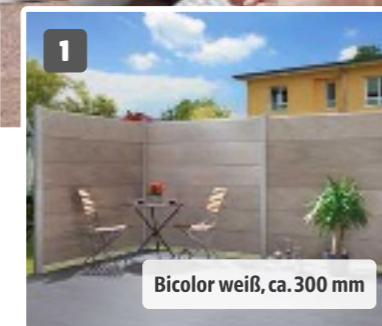
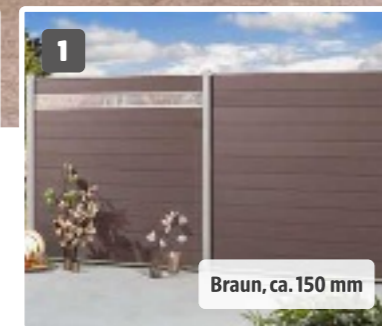
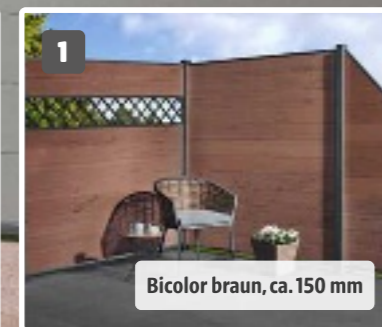
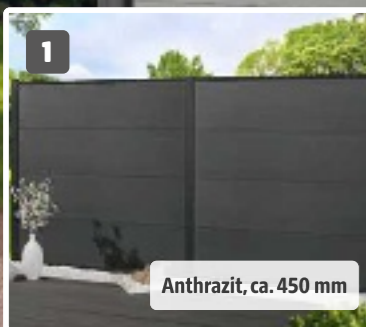

-
-
-
-
-

Steingrau, ca. 150 mm
Bohlen-Set ab 69.99

1| Flexi Fence „Turino“

Bohlen aus WPC im Farbton Anthrazit, Steingrau, Bicolor weiß oder Bicolor braun. Flexibles Baukastensystem zum Erstellen von Sichtschutzwänden. **Nicht ständig im Programm.** (Weitere Farben/Oberflächen findest Du auf Seite 20 – 23.) **Bohlen-Set***, ca. B 179 x H 90 cm, 20 mm stark.

Verpackungseinheit	6er-Bohlen-Set, Bohle ca. H 150 mm	3er-Bohlen-Set, Bohle ca. H 300 mm	2er-Bohlen-Set, Bohle ca. H 450 mm
Anthrazit	888456 45742527	888458 45742529	888461 45742532
Steingrau	888035 45329024	888459 45742530	888462 45742533
Braun	888457 45742528	-	-
Bicolor weiß	885385 45413802	888531 45959472	-
Bicolor braun	888558 46077975	888559 46077977	-
Preis	79.99	79.99	69.99

TIPP
Falls die Einzelteile Deiner Zaunanlage aus unterschiedlichen Holz-Chargen stammen, mische die Profile im Zaun durch. So fallen kleine Unterschiede in der Optik weniger auf.

2



2| WPC-Rankgitter

Holz-Kunststoff-Gemisch, anthrazit, Rahmen Aluminium pulverbeschichtet, ca. 20 x 25 mm. Rahmen passt in die Nut der Flexi Fence-Pfosten.

Maße	Ca. B 90 x H 180 cm	6er-Halter-Set anthrazit, für Montage zwischen Mauern oder Pfosten ohne Nut
Art.-Nr.	888529 45959473	889132 45978369
Preis	69.99	12.99

Zubehör

Alu-Pfosten, dreiseitig verwendbar, inkl. Abdeckschienen

Maße	Ca. 6,8 x 6,8 cm, 180 cm hoch, zum Aufschrauben (ohne Pfostenträger)	Ca. 8,8 x 8,8 cm, 180 cm hoch, zum Aufschrauben (ohne Pfostenträger)	Ca. 6,8 x 6,8 cm, 265 cm hoch, zum Einbetonieren	Ca. 8,8 x 8,8 cm, 265 cm hoch, zum Einbetonieren
Anthrazit	888024 45251478	889104 45742506	887627 45329028	889105 45742507
Blank anodisiert	888019 45251474	889106 45742508	885322 45359040	889107 45742509
Preis	39.99	59.99	59.99	79.99

- LED-Pfostenleuchte inkl. Solarpanel**
- LED-Pfostenlichtleiste**
- Lichtleistenadapter**
- Pfostenträger**

Maße	Ca. B 6,8 x T 6,8 cm	Ca. B 8,8 x T 8,8 cm	Set inkl. Solarpanel, Leiste für Einsatz in Pfostennut	Adapter für Solarpanel der Lichtleiste, für Pfosten 8,8 x 8,8 cm	Ca. 15 x 15 cm, 23 cm hoch
Art.-Nr.	888473 45742544	888474 45742545	888539 45959498	888522 45877548	888030 45251485
Preis	29.99	39.99	99.99	49.99	24.99

Achtung: nur eine LED-Leuchte pro Pfosten möglich.

Zubehör

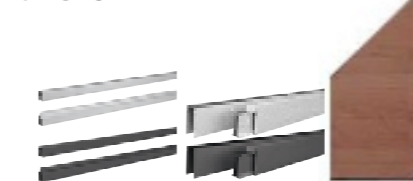

Start- und Abschlussleisten-Set, Alu, inkl. Fixierung

Typ	Zur waagerechten Montage	Zur senkrechten Montage**	Für Abschluss-element***
Anthrazit	888036 45329018	888468 45742539	888566 46077992
Blank anodisiert	888467 45742538	888469 45742540	888567 46077963
Preis	19.99	39.99	29.99

- Design-Inlay, Alu**
- Rankgitter, Alu**
- Design-Inlay, Alu, Milchglasfüllung aus Kunststoff**

Maße	Ca. L 179 x B 2 x H 15 cm	Ca. L 179 x B 2 x H 30 cm	Ca. L 179 x B 2 x H 30 cm	Maße	Ca. L 179 x B 2 cm
Anthrazit	888471 45742542	888472 45742543	888568 46077961	Höhe	15 cm 30 cm
Blank anodisiert	888037 45329020	888470 45742541	-	Art.-Nr.	888569 46077965 888570 46078000
Preis	39.99	79.99	39.99	Preis	39.99 79.99

*Für eine Zaunhöhe von ca. 180 cm werden zwei Bohlen-Sets und ein Start- und Abschlussleisten-Set benötigt. Die Zaunhöhe und -breite sind variabel, je nach Start- und Abschlussleistenvariante, Anzahl der Bohlen und Kappen von Bohlen. Das System ist für eine maximale Zaunhöhe von ca. 180 cm ausgelegt. ***Bausatz zur Erstellung eines Abschlusselements von ca. 90 cm Breite. Dazu wird ein Bohlen-Set benötigt und bauseits zugeschnitten.

**Bei einer Zaunbreite von ca. 180 cm werden zwei Bohlen-Sets, ein Start- und Abschlussleisten-Set zur senkrechten Montage, ein Brett oder ein Designinlay benötigt. Bitte beachte, dass bei einer Verlegung von nur zwei Bohlen-Sets (und einem Start- und Abschlussleisten-Set zur senkrechten Montage) eine Zaunbreite von ca. 167 cm erreicht wird und die Start- und Abschlussleisten gekürzt werden müssen.



1

NEU

Rechenbeispiel

Preis für ein Element, ca. 180 x 180 cm
(2 Zaunfeld-Sets + 1 Start- und Abschlussleisten-Set)
179.97

Steingrau

Bohlen-Set
79.99

1| Flexi Fence „Turino“ Schwedenprofil

Bohlen aus WPC in Anthrazit und Steingrau. Bohlenhöhe ca. 150 mm, ca. 20 mm stark. Flexibles Baukastensystem zum Erstellen von Sichtschutzwänden. **Nicht ständig im Programm.**

Bohlen-Set*, ca. B 179 x H 90 cm, 20 mm stark.



Verpackungseinheit	6er-Bohlenset, Bohlen ca. H 150 mm	
Farbe	Anthrazit	Steingrau
Art.-Nr.	888594 46332091	888595 46332063
Preis	79.99	

TIPP

Falls die Einzelteile Deiner Zaunanlage aus unterschiedlichen Holz-Chargen stammen, mische die Profile im Zaun durch. So fallen kleine Unterschiede in der Optik weniger auf.



1

Anthrazit

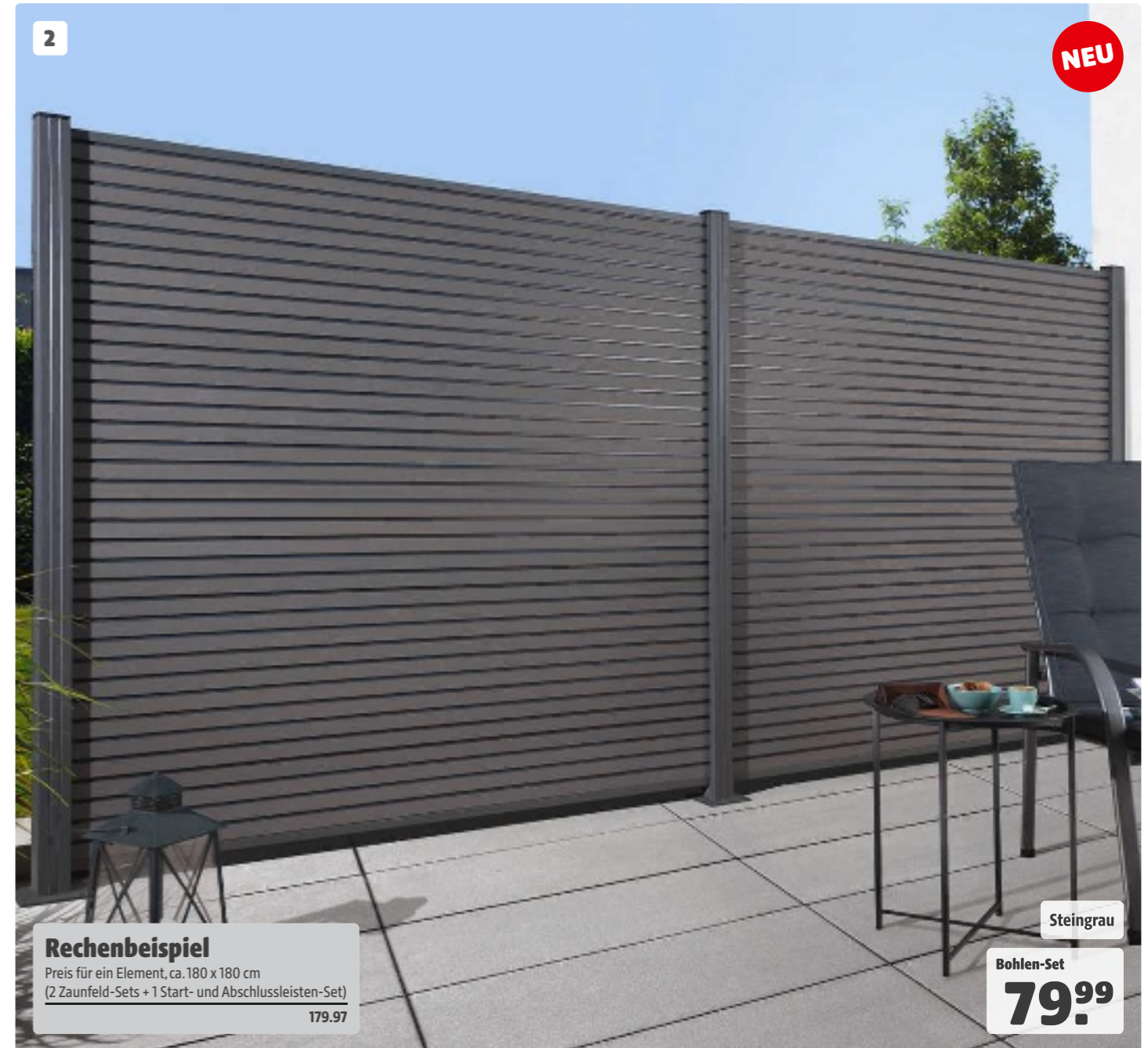

2

NEU

Rechenbeispiel

Preis für ein Element, ca. 180 x 180 cm
(2 Zaunfeld-Sets + 1 Start- und Abschlussleisten-Set)
179.97

Steingrau

Bohlen-Set
79.99

2| Flexi Fence „Turino“ Rhombusoptik

Bohlen aus WPC in Rhombusoptik Anthrazit und Rhombusoptik Steingrau. Bohlenhöhe ca. 150 mm, ca. 20 mm stark. Flexibles Baukastensystem zum Erstellen von Sichtschutzwänden. **Nicht ständig im Programm.**

Bohlen-Set*, ca. B 179 x H 90 cm, 20 mm stark.



Verpackungseinheit	6er-Bohlenset, Bohlen ca. H 150 mm	
Farbe	Anthrazit	Steingrau
Art.-Nr.	888597 46332067	888596 46332065
Preis	79.99	



2

Anthrazit

1| Flexi Fence „Turino“

Bohlen aus WPC im Farbton Dekor Bangkirai oder Dekor Grau. Flexibles Baukastensystem zum Erstellen von Sichtschutzwänden.

Nicht ständig im Programm.

Bohlen-Set*, ca. B 179 x H 90 cm, 20 mm stark.



Verpackungseinheit	6er-Bohlen-Set, Bohle ca. H 150 mm	3er-Bohlen-Set, Bohle ca. H 300 mm
	888463 45742534	88400239 46008618 (K) (Ohne Abb.)
Coextrudiert, Dekor Grau	888385 45620012	88400241 46008582 (K) (Ohne Abb.)
	Preis	89.99

Notwendiges Zubehör findest Du auf Seite 19.

TIPP:

Falls die Einzelteile Deiner Zaunanlage aus unterschiedlichen Holz-Chargen stammen, mische die Profile im Zaun durch. So fallen kleine Unterschiede in der Optik weniger auf.



1

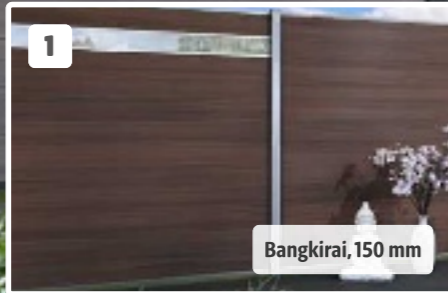

1

Grau, 150 mm

Bohlen-Set ab
89.99

Bangkirai, 150 mm

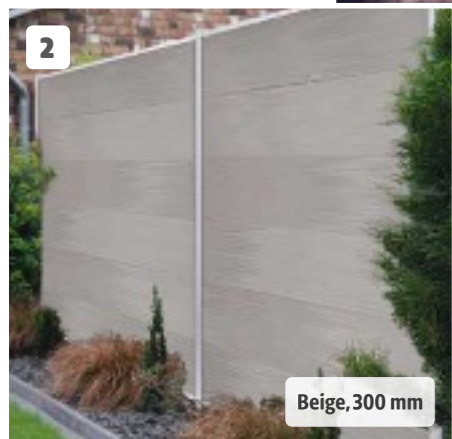

2

Beige, 300 mm



2

Schilf, 150 mm

Bohlen-Set ab
99.99



2| Flexi Fence „Turino“

Bohlen aus WPC im Farbton Dekor Beige, Dekor Schilf oder Dekor Kosmoschwarz. Flexibles Baukastensystem zum Erstellen von Sichtschutzwänden.

Nicht ständig im Programm.

Bohlen-Set*, ca. B 179 x H 90 cm, 20 mm stark.

Verpackungseinheit	6er-Bohlen-Set, Bohle ca. H 150 mm	3er-Bohlen-Set, Bohle ca. H 300 mm
Coextrudiert, Dekor Beige	888583 46247679 (ohne Abb.)	88400240 46008616 (K)
Preis	89.99	109.-
Coextrudiert, Dekor Schilf	88400235 46008611 (K)	88400238 46008617 (K) (ohne Abb.)
Coextrudiert, Dekor Kosmoschwarz	88400236 46008613 (K)	88400242 46008632 (K) (ohne Abb.)
Preis	99.99	109.-

WAS IST COEXTRUDIERTES WPC?

Bei diesem Material ist der Werkstoff mit einer zusätzlichen Schicht aus Kunststoff ummantelt. Diese Schicht schützt den WPC-Kern vor Nässe sowie Öl und fettigen Substanzen, sodass Du Flecken einfach ohne Verfärbungen abwischen kannst.

Außerdem ist coextrudiertes WPC widerstandsfähiger gegen UV-Strahlen. Die Oberfläche ist für eine natürliche Optik zusätzlich gebürstet.



3

NEU

Rechenbeispiel

Preis für ein Element, ca. 180 x 180 cm
(2 Zaunfeld-Sets + 1 Start- und Abschlussleisten-Set)
199.97

Grau, 150 mm

Bohlen-Set
89.99

3| Flexi Fence „Turino“ Rhombusoptik

Bohlen aus coextrudiertem WPC in Rhombusoptik grau und Rhombusoptik silber-beige. Bohlenhöhe ca. 150 mm, ca. 20 mm stark. Flexibles Baukastensystem zum Erstellen von Sichtschutzwänden.

Nicht ständig im Programm.

Bohlen-Set*, ca. B 179 x H 90 cm, 20 mm stark. Notwendiges Zubehör findest Du auf Seite 19.

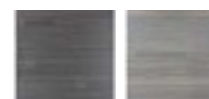

Verpackungseinheit	6er-Bohlen-Set, Bohle ca. H 150 mm
Coextrudiert, grau	888598 46332070
Coextrudiert, silber-beige	888599 46332093
Preis	89.99

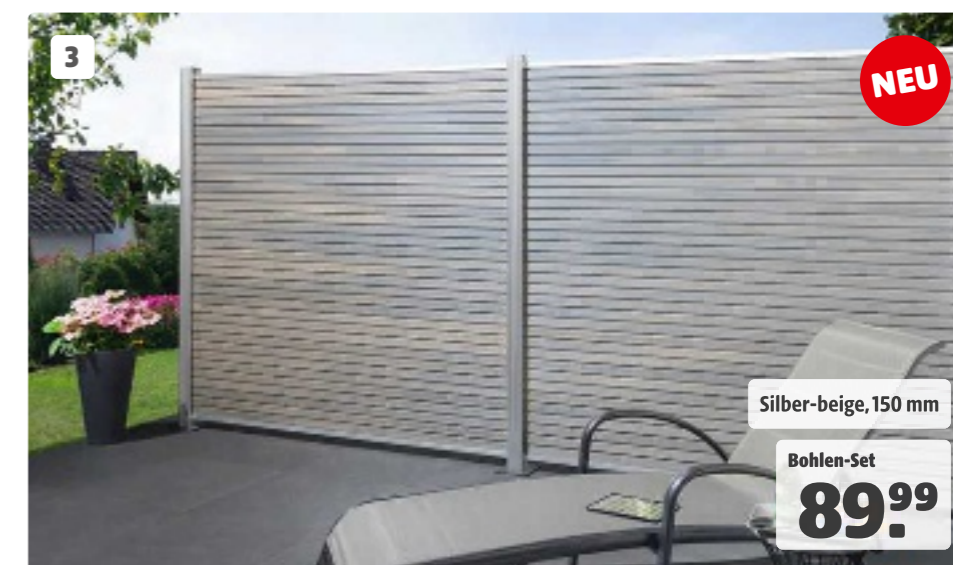

3

NEU

Silber-beige, 150 mm

Bohlen-Set
89.99

WPC-EINZELTOR OHNE FÜLLUNG FÜR STECKZÄUNE

Dekore und Farben frei kombinierbar: Du wählst ganz nach Wunsch und Geschmack WPC-Füllungen der Serien Flexi Fence „Turino“ oder „Donatus“ (Seite 16 – 24). Beachte dabei die Maße: Wenn Du z. B. eine Füllung von Flexi Fence „Turino“ in Anthrazit mit

Maß 150 mm wählst, benötigst Du zwölf Bretter dieser Höhe, um den Rahmen zu befüllen. Dazu empfiehlt sich das 6er-Bohlen-Set. Mit bauseitiger Teilung und Schnitt erhältst Du zwölf Bretter in der passenden Breite von 90 cm.



Flexible WPC-Steckzäune

„Turino“, Bicolor weiß, 150 mm

Stück
199,-



1| WPC-Steckzaun Einzeltor

Ca. B 98 x H 180 cm. Rahmen inkl. Beschlagsatz, Drückergarnitur, PZ-Schloss und Torpfostenverstärkung. (Ohne Füllungen und Pfosten.)



Einzeltor Alu pulverbeschichtet anthrazit, weitere Bauteile Stahl, Kunststoff etc.

Art.-Nr. 888502 45856772

Preis 199,-

2| WPC-Steckzaun Einzeltor

Ca. B 98 x H 180 cm. Rahmen inkl. Beschlagsatz, Drückergarnitur, PZ-Schloss und Torpfostenverstärkung. (Ohne Füllungen und Pfosten.)



Einzeltor Alu blank anodisiert, weitere Bauteile Stahl, Kunststoff etc.

Art.-Nr. 888503 45856743

Preis 199,-



„Turino“, anthrazit, 150 mm



„Donatus“, steingrau/Alu blank



„Turino“, coextrudiert, Dekor Bangkirai, 150 mm



Rechenbeispiel

Preis für ein Element, ca. 180 x 180 cm (6 Zaunfeld-Sets + 1 Start- und Abschlussleisten-Set)

193.93

Douglasie-Vintage-Bohle

Bohlen-Set

29.99

3-4| Douglasie-Bohle „Turino“

Bohle aus Douglasienholz, 2er-Bohlen-Set, Bohle ca. 2 x 14 x 180 cm. Flexibles Baukastensystem zum Erstellen von Sichtschutzwänden. Kompatibel mit den anderen „Turino“-Elementen. **Nicht ständig im Programm.***



Verpackungseinheit 2er-Bohlen-Set, Douglasie-Vintage-Bohle ca. H 14 cm

Art.-Nr. 888436 45641076 (K)

Preis 29.99



Verpackungseinheit 2er-Bohlen-Set, Douglasie-Bohle ca. H 14 cm

Art.-Nr. 88400802 46297190 (K)

Preis 19.99



5



Das Zeichen für verantwortungsvolle Waldwirtschaft

Rechenbeispiel

Preis für ein Element, ca. 180 x 180 cm (6 Zaunfeld-Sets + 1 Start- und Abschlussleisten-Set)

439.93

5| Jatoba-Bohle „Turino“

Bohle aus Jatobaholz, 2er-Bohlen-Set, Bohle ca. 2 x 14 x 180 cm. Flexibles Baukastensystem zum Erstellen von Sichtschutzwänden. Kompatibel mit den anderen „Turino“-Elementen. **Nicht ständig im Programm.***

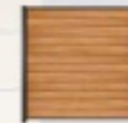

Verpackungseinheit 2er-Bohlen-Set, Bohle ca. H 14 cm

Art.-Nr. 888435 4561048 (K)

Preis 69.99

Bohlen-Set

69.99

TIPP:
ZÄUNE ZUM KOMBINIEREN

SYSTEM-WPC- und Alu-Zäune sind in der Höhe/Breite variabel. Die Höhe variiert Du durch die Anzahl, die Breite durch die Kappen der Profile. Die Zäune können mit Dekorprofilen (Seite 27) sowie mit Elementen der Serien SYSTEM GLAS/ SYSTEM BOARD (Seite 38) und FLOW/ RHOMBUS (Seite 40) kombiniert werden.



Grau mit Dekorprofilen Delta aus Sicherheitsglas

Grundelement
249,-

1| SYSTEM WPC CLASSIC

Zaunfeld-Sets bestehend aus 12 WPC-Einzelprofilen, inkl. Alu-Abschlussleisten oben/unten in Anthrazit oder Silber, Profile ca. 150 x 21 mm, Kombiprofil, eine Seite 1-fach genutet, eine Seite glatt. Abschlusselemente mit Anthrazit- und Silberleisten im Paket, wahlweise montierbar.



Maße	Grundelemente				Abschlusselemente			
	Ca. B 178 x H 183 cm				Ca. B 89 x H 183/93 cm			
Farbe	Anthrazit	Grau	Sand	Mandel	Anthrazit	Grau	Sand	Mandel
Leistenfarbe	Anthrazit	Anthrazit	Anthrazit	Anthrazit	Anthrazit und Silber			
Art.-Nr.	45038678	45544011	45139795	45038671	45776683	45776681	45776677	45776679
Leistenfarbe	Silber	Silber	Silber	Silber				
Art.-Nr.	45251461	45544009	45251465	45251452				
Preis	249,-	249,-	249,-	249,-	175,-	175,-	175,-	175,-



Sand mit Dekorprofilen Linea

2| SYSTEM WPC XL

Zaunfeld-Sets: 6 WPC-Einzelprofile, beidseitig glatt, inkl. Alu-Abschlussleisten oben/unten in Anthrazit oder Silber, Profile ca. 300 x 20 mm.



Maße	Grundelemente		Abschlusselemente	
	Ca. B 178 x H 183 cm		Ca. B 89 x H 183/93 cm	
Farbe	Anthrazit	Grau	Anthrazit	Grau
Leistenfarbe	Anthrazit	Silber	Anthrazit	Silber
Art.-Nr.	45544020	45544012	45776724	45776675
Preis	249,-	249,-	175,-	175,-



Anthrazit mit Dekorprofilen und Designgittern Trigon

Grundelement
249,-

Dekorprofile

Auf Wunsch ersetzt Du einzelne WPC- oder ALU-Profile durch Dekorprofile in 15 oder 30 cm Höhe. Inkl. Adapter aus Aluminium für den Übergang von WPC/ALU-Profil auf Dekorprofil. Dekorprofile aus Sicherheitsglas sind nicht kürzbar!



	Trigon	Quattro	Omega	Puls	Linea	Bubble	Gamma	Delta	Theta
Material	Metall, beschichtet in Anthrazit			Edelstahl					
Maße	Ca. 178 x 15 cm								
Art.-Nr.	45904665	45904669	45359955	45904673	45904672	45359922	45139824	45139812	45139832
Preis	64.90	64.90	64.90	64.90	64.90	64.90	64.90	64.90	64.90
Maße	Ca. 178 x 30 cm								
Art.-Nr.	45904667	45904671	45359957	45904674	45904670	45359920	45139797	45139831	45139835
Preis	99.90	99.90	99.90	99.90	99.90	99.90	99.90	99.90	99.90

3| SYSTEM WPC PLATINUM*

Zaunfeld-Sets bestehend aus 12 WPC-Einzelprofilen, beidseitig glatt, inkl. Alu-Abschlussleisten oben/unten, WPC-Profile ca. 150 x 20 mm.



Maße	Grundelemente	
	Ca. B 178 x H 183 cm	
Farbe	Grau	Braun
Leistenfarbe	Silber	Anthrazit
Art.-Nr.	45544058 (K)	45544063 (K)
Preis	299,-	299,-



Braun mit Dekorprofilen und Designgitter Linea

Grundelement
299,-



Lärche mit Dekorprofilen Omega

Grundelement ab
499,-

Anthrazit mit Dekorprofil Puls

4| SYSTEM ALU XL

Zaunfeld-Sets bestehend aus 6 ausgeschäumten Aluminium-Einzelprofilen, beidseitig glatt, inkl. gleichfarbigen Alu-Abschlussleisten oben/unten, Profile ca. 300 x 20 mm.

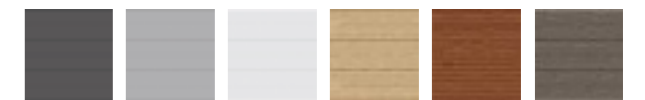

Maße	Grundelemente					
	Ca. B 178 x H 184 cm					
Farbe	Anthrazit	Silber	Weiß	Lärche	Bambus	Vintage Oak
Art.-Nr.	46287099	46287126	46287129	46295639	46295756	46295637
Preis	499,-	499,-	499,-	549,-	549,-	549,-



Silber mit Dekorprofil Linea

Grundelement ab
529,-



Bambus mit Dekorprofilen und Designgitter Puls

5| SYSTEM ALU PLUS

Zaunfeld-Sets bestehend aus 12 ausgeschäumten Aluminium-Einzelprofilen, beidseitig glatt, inkl. gleichfarbigen Alu-Abschlussleisten oben/unten, Profile ca. 150 x 20 mm.



Maße	Grundelemente					
	Ca. B 178 x H 184 cm					
Farbe	Anthrazit	Silber	Weiß	Lärche	Bambus	Vintage Oak
Art.-Nr.	46287096	46287105	46287122	46287098	46287097	46287101
Preis	529,-	529,-	529,-	549,-	549,-	549,-



1 SCHÖN PFLEGELEICHT – SICHTSCHUTZ AUS WPC

1| Bohlenzaun „Dius“

Bohlen aus WPC, ca. 9 x 115 mm, im Farbton Anthrazit, Riegel aus Aluminium blank anodisiert, ca. 14 x 70 mm. Edelstahlverschraubt. Aktionsartikel, nicht ständig im Programm. Zaunmontage nur mit dem „Dius“-Alu-Zubehör zulässig.

Grundelement
79,99

	Grundelement*	Aluminium-T-Beschlag, blank
Maße	Ca. B 180 x H 180 cm	6er-Set, für verdeckte Montage, inkl. Schrauben
Art-Nr.	888479 45846883	888481 45846887
Preis	79.99	12.99

*Für die Montage eines Zaunfeldes sind sechs Aluminium-T-Beschläge erforderlich. Die Zaunelemente können nur mit dem Riegel quer montiert werden. Beachte zwingend die Montageanleitung!

	Pfosten	
	Alu-Pfosten (passend zu Bohlenzaun „Dius“)	
	Mit PVC-Kern, H ca. 185 cm zum Aufschrauben, H ca. 265 cm zum Einbetonieren	
Maße	Ca. 6,8 x 6,8 cm, 185 cm hoch	Ca. 6,8 x 6,8 cm, 265 cm hoch
Alu blank	888483 45846889	888484 45846891
Anthrazit	888485 45846893	888486 45846892
Preis	39.99	49.99

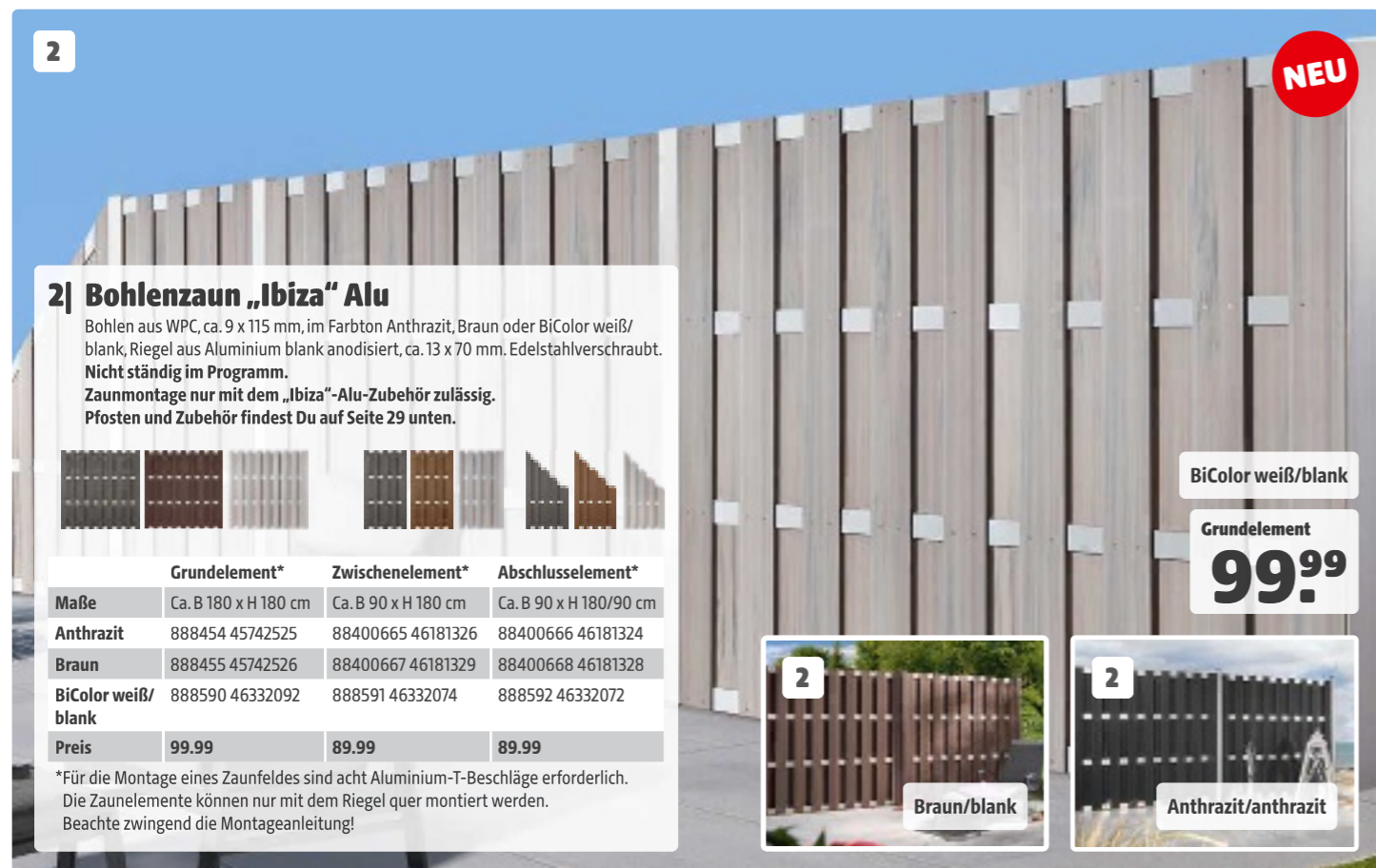

2| Bohlenzaun „Ibiza“ Alu

Bohlen aus WPC, ca. 9 x 115 mm, im Farbton Anthrazit, Braun oder BiColor weiß/blank, Riegel aus Aluminium blank anodisiert, ca. 13 x 70 mm. Edelstahlverschraubt. Nicht ständig im Programm. Zaunmontage nur mit dem „Ibiza“-Alu-Zubehör zulässig. Pfosten und Zubehör findest Du auf Seite 29 unten.

BiColor weiß/blank
Grundelement
99,99

	Grundelement*	Zwischenelement*	Abschlusselement*
Maße	Ca. B 180 x H 180 cm	Ca. B 90 x H 180 cm	Ca. B 90 x H 180/90 cm
Anthrazit	888454 45742525	88400665 46181326	88400666 46181324
Braun	888455 45742526	88400667 46181329	88400668 46181328
BiColor weiß/blank	888590 46332092	888591 46332074	888592 46332072
Preis	99.99	89.99	89.99

*Für die Montage eines Zaunfeldes sind acht Aluminium-T-Beschläge erforderlich. Die Zaunelemente können nur mit dem Riegel quer montiert werden. Beachte zwingend die Montageanleitung!

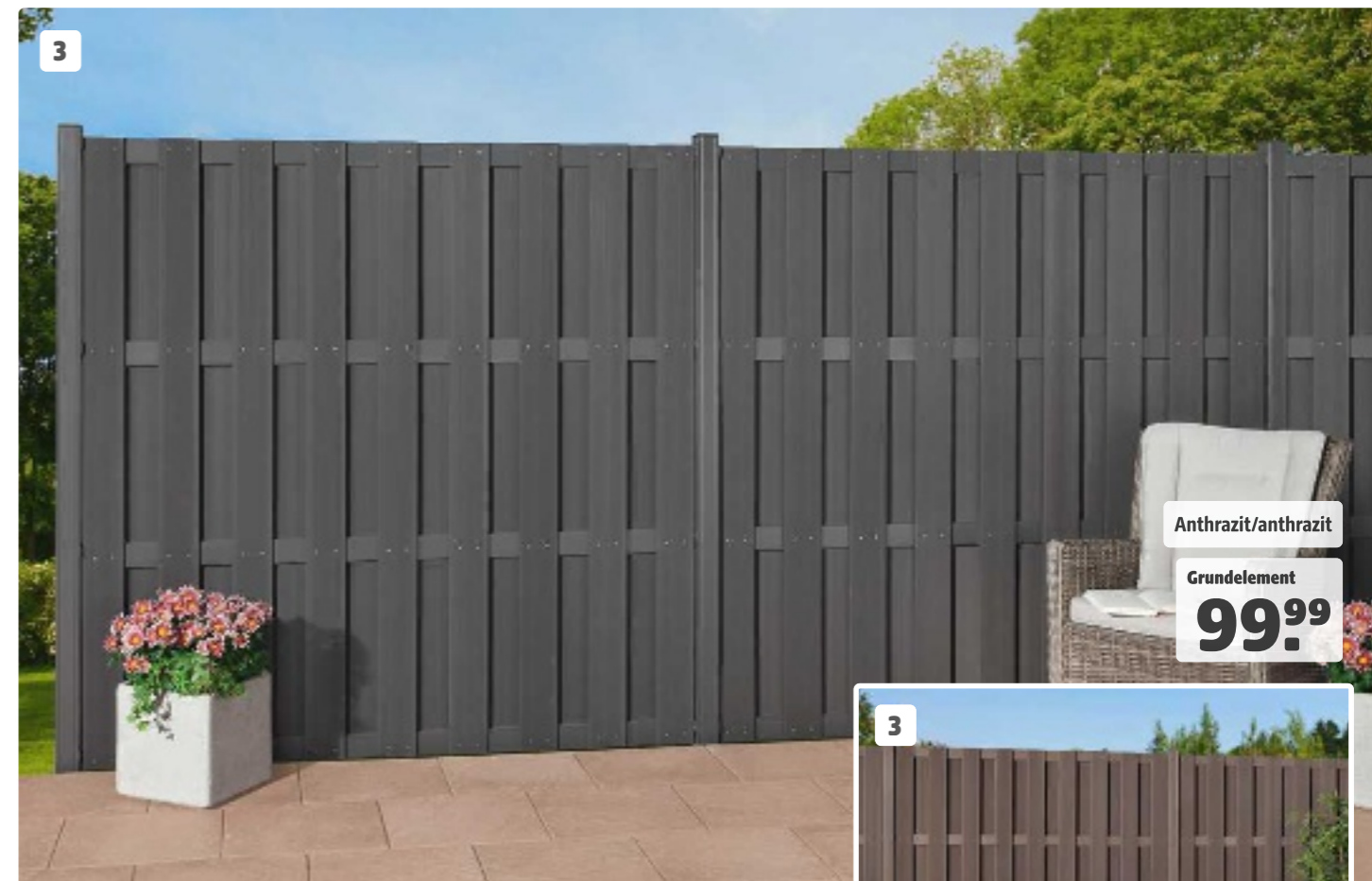
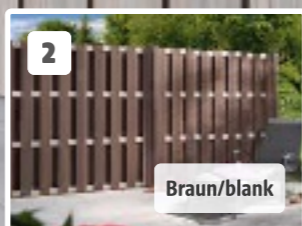

3

Anthrazit/anthrazit
Grundelement
99,99

3| Bohlenzaun „Ibiza“ Alu

Bohlen aus WPC, ca. 9 x 115 mm, im Farbton Anthrazit, Braun oder BiColor weiß/anthrazit, Riegel aus Aluminium pulverbeschichtet, ca. 13 x 70 mm. Edelstahlverschraubt. Nicht ständig im Programm. Zaunmontage nur mit dem „Ibiza“-Alu-Zubehör zulässig.



	Grundelement*	Zwischenelement*	Abschlusselement*
Maße	Ca. B 180 x H 180 cm	Ca. B 90 x H 180 cm	Ca. B 90 x H 180/90 cm
Anthrazit	887634 45329026	88400223 46008630	88400224 46008607
Braun	885383 45413806	88400225 46008628	88400226 46008605
BiColor weiß/anthrazit	888587 46332073	888588 46332078	888589 46332090
Preis	99.99	89.99	89.99

*Für die Montage eines Zaunfeldes sind acht Aluminium-T-Beschläge erforderlich. Die Zaunelemente können nur mit dem Riegel quer montiert werden. Beachte zwingend die Montageanleitung!

Zubehör

	Aluminium-Pfosten, mit Holzkern/Kunststoffkern	Aluminium-T-Beschlag	Pfostenträger
Maße	Ca. 6,8 x 6,8 cm, 185 cm hoch	Ca. 6,8 x 6,8 cm, 265 cm hoch, zum Einbetonieren	8er-Set, für verdeckte Montage, inkl. Schrauben
Anthrazit	887927 45413807	887928 45413797	887933 45413790
Braun	887929 45413801	887930 45413799	887934 45413796
Alu blank	887463 45017057	887318 45067325	889103 45742505
Preis	39.99	49.99	19.99
Maße	Für Pfosten ca. 185 cm hoch, ca. 8 x 16 x 30 cm hoch		
Art-Nr.	887937 45414397 (Stahl feuerverzinkt)		
Preis	19.99		

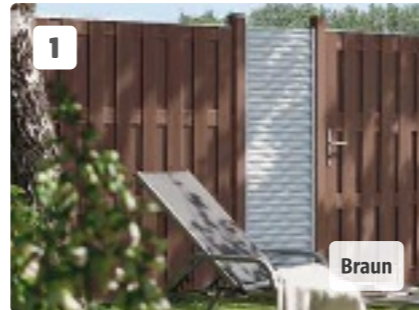

1| JUMBO WPC

Robuste WPC-Zaunserie, Profile ca. 10 x 115 mm, edelstahlverschraubt, WPC-Querleisten ca. 16 x 100 mm. Wähle aus drei attraktiven Farben.

Grundelement
179,-

	Abschlusselement	Grundelement schmal	Grundelement	WPC-Pfosten 8,4 x 8,4	WPC-Pfosten 8,4 x 8,4
Maße	Ca. B 74 x H 179/90 cm	Ca. B 95 x H 179 cm	Ca. B 179 x H 179 cm	Ca. L 100 cm	Ca. L 200 cm
Anthrazit	260517	45139813	135834	260512	901521
Grau	45139817	45139794	45139790	45139779	45139789
Braun	45544056	45544054	45544052	45544071	45544039
Preis	149,-	139,-	179,-	38.95	64.90

Träger für WPC-Pfosten

Maße	Zum Aufschauben	Zum Einbetonieren
Art-Nr	196270	196345
Preis	27.95	27.95

Alternativ wähle die schlanken Metallpfosten (siehe unten).

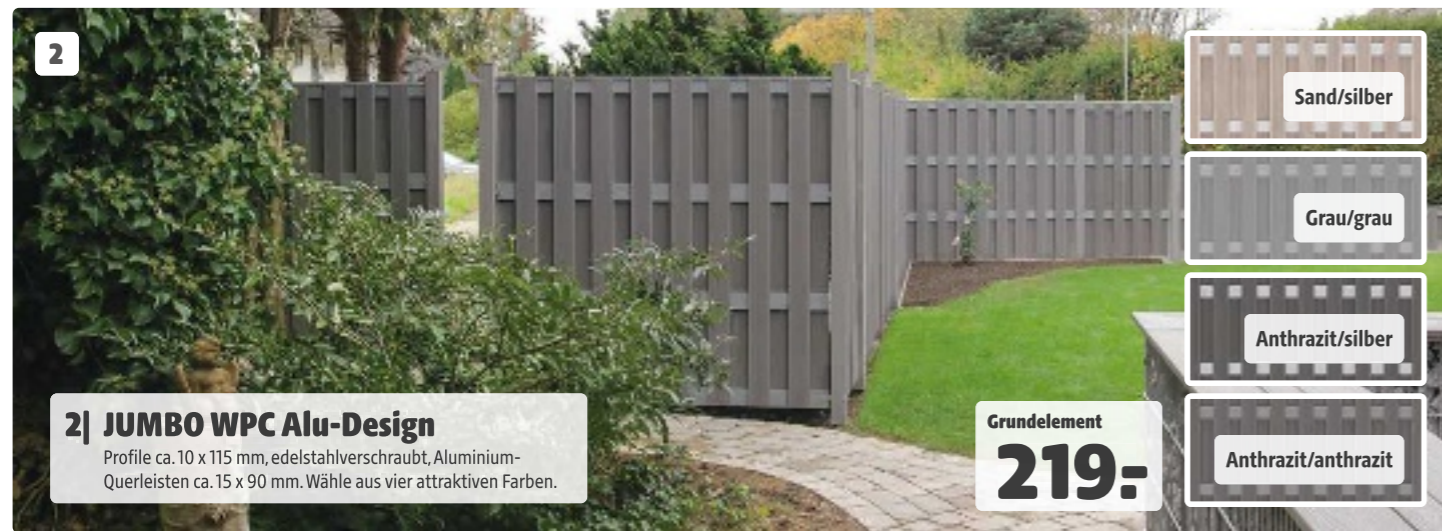

2| JUMBO WPC Alu-Design

Profile ca. 10 x 115 mm, edelstahlverschraubt, Aluminium-Querleisten ca. 15 x 90 mm. Wähle aus vier attraktiven Farben.

Grundelement
219,-

	Abschlusselement	Grundelement schmal	Grundelement	Metallpfosten ca. 7 x 7 cm
Maße	Ca. B 74 x H 179/90 cm	Ca. B 95 x H 179 cm	Ca. B 179 x H 179 cm	Material: Stahl, ca. 2 mm stark, feuerverzinkt und pulverbeschichtet
Sand/silber	45544066	45544035	45544037	Maße
Grau/grau	45139817	45139794	45139790	Ca. L 105 cm*
Anthrazit/silber	45082797	45139804	45078848	Ca. L 195 cm*
Anthrazit/anthrazit	260517	45139813	135834	Ca. L 150 cm
Preis	169,-	149,-	219,-	Ca. L 240 cm

*Pfosten zum Aufschauben mit angeschweißter Bodenplatte (80 x 160 mm) für vier Schrauben. Spart den Pfostenträger!

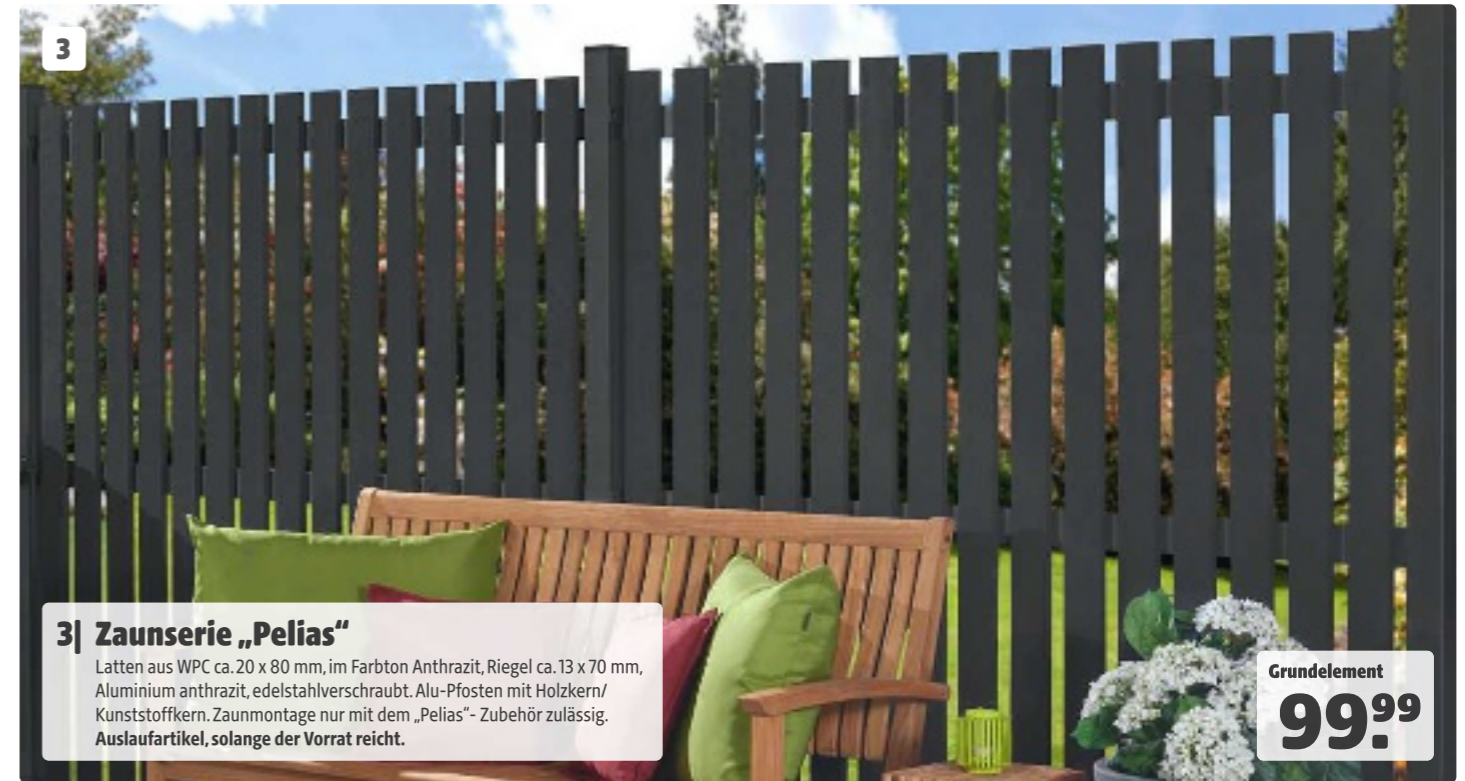

3| Zaunserie „Pelias“

Latten aus WPC ca. 20 x 80 mm, im Farbton Anthrazit, Riegel ca. 13 x 70 mm, Aluminium anthrazit, edelstahlverschraubt. Alu-Pfosten mit Holzkern/Kunststoffkern. Zaunmontage nur mit dem „Pelias“-Zubehör zulässig. Auslaufartikel, solange der Vorrat reicht.

Grundelement
99,99

	Grundelement	Aluminium-T-Beschlag	Aluminium-Pfosten mit Holzkern
Maße	Ca. B 180 x H 180 cm	6er-Set, für verdeckte Montage, inkl. Schrauben	Ca. 6,8 x 6,8 cm, 185 cm hoch
Art-Nr.	888497 45856796	888520 45856769	887927 45413807
Preis	99.99	6.99	39.99

Pfostenträger siehe Seite 29.

TYPISCHE WPC-MERKMALE

WPC ist ein Komposit aus Holzfasern, Kunststoff und Additiven. Dieser Werkstoff, bei dem kein Schutzanstrich notwendig ist, zeichnet sich durch hervorragende Eigenschaften aus: Er ist leicht zu pflegen, hat eine sehr gute Haltbarkeit, hat keine Äste oder Harzaustritte, und es kommt zu keiner Riss- oder Splitterbildung (bei sachgemäßer Montage).

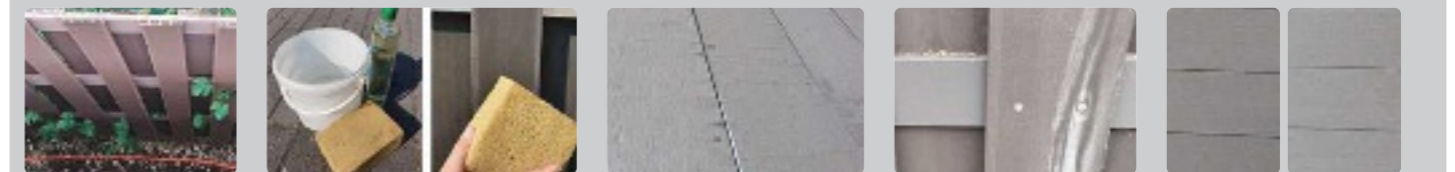

- 1. Quellen und Schwinden**
WPC dehnt sich bei Feuchtigkeit und Wärme aus. Um ein Verziehen zu verhindern, dürfen Dielen und Zäune nur mit dem passenden Montagezubehör aufgebaut werden. Diese Artikel sind aufeinander abgestimmt und gleichen Schwankungen aus. Montiere am besten bei einer Außentemperatur von +5 bis +25° C.
- 2. Pflegeleicht**
WPC ist leicht zu reinigen, warmes Wasser und ein Reiniger auf Essigbasis genügen. Starke Verschmutzungen entfernst Du am besten mit einer Wurzelbürste. Leichte Kratzer oder flache Druckstellen lassen sich mit Schleifpapier mit feiner Körnung oder einer feinen Drahtbürste entfernen. Schleife bzw.bürste immer in Richtung des Faserverlaufs, teste vorab an einer unauffälligen Stelle. Achtung: keine lösemittel- oder kreidehaltigen Reiniger verwenden, da diese zu Verfärbungen führen können. Auch Vogelkot, Flecken von Fall-obst oder andere pflanzliche Inhaltsstoffe können Verfärbungen verursachen.
- 3. Fleckenbildung**
Unser WPC wird größtenteils nach der Produktion geschliffen, um eine natürliche Optik und Haptik zu erzeugen. Leider lassen sich Rückstände von Schleifstäuben nicht ganz vermeiden. Wird das Produkt nach der Montage nicht gereinigt, können diese Reste durch kondensierendes Wasser oder Regen angelöst werden und nach Abtrocknung Regennasen und Flecken hinterlassen. Diese sind mit handelsüblichen Haushaltsreinerigern auf Essigbasis gut zu entfernen. Mit viel warmem Wasser nachspülen, um eine Neubildung zu verhindern.
- 4. Schimmelbildung**
Dunkle Schimmelpunkte auf hellen WPC-Farben oder Weißschimmel lassen sich draußen nicht immer verhindern. Dieser Schimmel wird durch feuchtes Wetter und Staunässe, z. B. durch nassen Pflanzenbewuchs oder permanente neue Feuchtigkeit (Springbrunnen etc.), begünstigt. Die Stellen können mit einem chlorhaltigen Reiniger behandelt werden. Die Verarbeitungshinweise vom Hersteller beachten und an einer unauffälligen Stelle vorab testen. Danach Punkt 2 befolgen.
- 5. Farbänderungen**
Die Oberflächenfarbe ist mit den Jahren einer leichten Aufhellung durch die UV-Strahlung der Sonne und durch die Witterung unterworfen. Daher können die WPC-Produkte, je nach Standort, ca. zwei Jahre nach der Montage etwas heller wirken als in der Ursprungsfarbe. Auf Wunsch kann das WPC mit Imprägnierung oder Auffrischer wieder dunkler gestrichen werden. Frage unsere Fachberater.

Design-Zaun

Mit der Zaunserie „Design“ verleihst Du Deinem Garten eine moderne Ausdruckskraft. Du kannst zwischen den Aluminium-Riegeln in Aluminium blank anodisiert und pulverbeschichtet in der jeweiligen Farbe wählen, um entweder einen Kontrast zu schaffen oder ein einheitliches Bild zu erzeugen. Wir bieten eine große Auswahl an verschiedenen Farben. Die dazugehörigen „Design“-Tore werden inkl. Beschlägen geliefert.

1

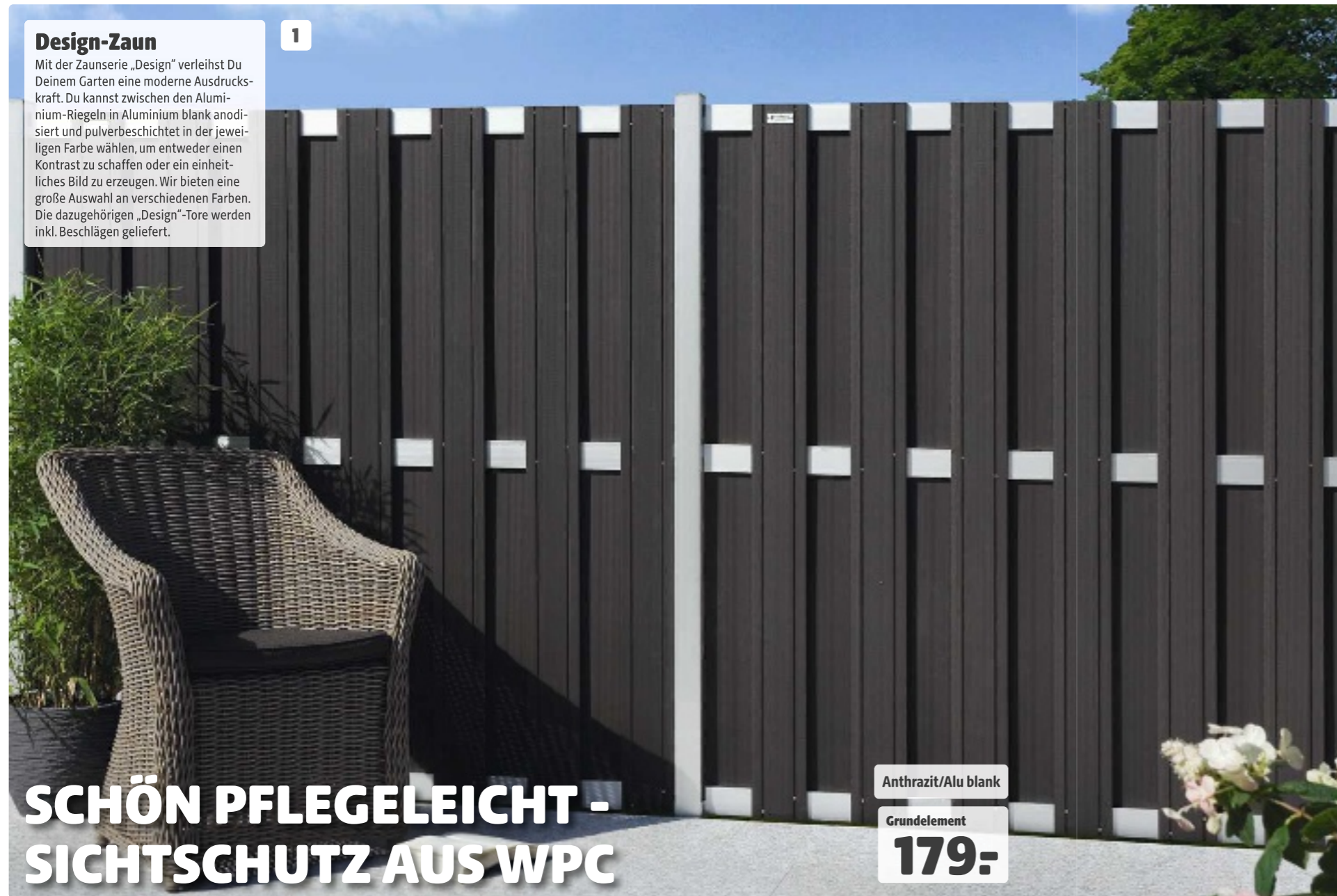

SCHÖN PFLEGELEICHT - SICHTSCHUTZ AUS WPC

Anthrazit/Alu blank

Grundelement
179,-



2

Elephant

Komplett anthrazit

Grundelement
179,-



3

Braun/Alu blank

Grundelement
179,-

1-3| Zaunserie „Design“

Bohlen aus WPC, ca. 12 x 145 mm, im Farbton Anthrazit oder Braun, Riegel aus Aluminium blank anodisiert oder pulverbeschichtet, ca. 13 x 70 mm. Edelstahlverschraubt. Alu-Pfosten mit Holzkern/PVC-Kern.



	Grundelement*	Grundelement schmal*	Tor inkl. Beschlägen	Abschlusselement*	Vorgartenzaun*
Maße	Ca. B 180 x H 180 cm	Ca. B 90 x H 180 cm	Ca. B 90 x H 180 cm	Ca. B 90 x H 180/93 cm	Ca. B 180 x H 93 cm
1 Anthrazit/Alu blank	88400287 257645 (K)	884857 257661 (K)	884858 45138680 (K)	88400288 46016868 (K)	884859 45138672 (K)
Preis	179,-	149,-	339,-	149,-	149,-
2 Komplett anthrazit	884862 45138685 (K)	884863 45138669 (K)	885339 45359018 (K)	885340 45359016 (K)	885341 45359015 (K)
Preis	179,-	149,-	339,-	149,-	149,-
3 Braun/Alu blank	884860 255967 (K)	884861 257644 (K)	886138 45293179 (K)	888045 45443675 (K)	888046 45443676 (K)
Preis	179,-	149,-	339,-	149,-	149,-

Zubehör

Aluminium-T-Beschlag, 6er-Set, für verdeckte Montage

Farbe	Alu blank	Komplett anthrazit
Art.-Nr.	88700013 46016867 (K)	887545 45138673 (K)
Preis	16.99	16.99

Pfostenträger**

Maße	Für Pfosten ca. H 185 cm, ca. 8 x 16 cm, H 30 cm, zum Aufschrauben	Befestigungs-Set	6er-Set, Befestigungswinkel, inkl. Schrauben
Art.-Nr.	887937 45414397	887544 255606	
Preis	19.99	14.99	

Alu-Pfosten mit Holzkern/PVC-Kern, H ca. 99 bis 185 cm zum Aufschrauben (notwendiger Pfostenträger s.o.), H ca. 265 und 272 cm zum Einbetonieren

Maße	Ca. 6,8 x 6,8 cm, 99 cm hoch	Ca. 6,8 x 6,8 cm, 135 cm hoch	Ca. 6,8 x 6,8 cm, 185 cm hoch	Ca. 6,8 x 6,8 cm, 265 cm hoch	Ca. 8,8 x 8,8 cm, 272 cm hoch
Anthrazit	818590 45363940 (K)	818591 45363941 (K)	887927 45413807	887928 45413797	887880 45359068 (K)
Alu blank	887547 45139531 (K)	884868 257131 (K)	887463 45017057	887318 45067325	887879 45359067 (K)
Preis	34.99	46.99	39.99	49.99	109,-

Die Pfosten und das Pfostenzubehör können für die Sortimente auf den Seiten 28, 29, 31, 32, 33, 34 und 35 verwendet werden.



1| Bohlenzaun „Alexos“

Bohlen aus WPC im Farbton Anthrazit, Riegel aus Aluminium blank. Edelstahlverschraubt. Aktionsartikel, nicht ständig im Programm. Zaunmontage nur mit dem „Alexos“-Zubehör zulässig.



Grundelement gerade*

Befestigungs-Set Alu blank

Maße	Ca. B 180 x H 180 cm	Ger-Set, Befestigungs-Set, inkl. Schrauben
Art-Nr.	888480 45846885	888482 45846884
Preis	169.-	12.99

*Für die Montage eines Zaunfeldes sind sechs Zaunhalter erforderlich. Beachte zwingend die Montageanleitung!

Pfosten 1

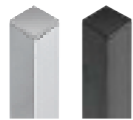

Alu-Pfosten (passend zu Bohlenzaun „Dius“ und „Alexos“)

Mit PVC-Kern, H ca. 185 cm zum Aufschrauben, H ca. 265 cm zum Einbetonieren

Maße	Ca. 6,8 x 6,8 cm, H 185 cm	Ca. 6,8 x 6,8 cm, H 265 cm
Alu blank	888483 45846889	888484 45846891
Anthrazit	888485 45846893	888486 45846892
Preis	39.99	49.99

Zubehör 2 - 4

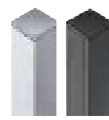

Alu-Pfosten, mit Holzkern, H ca. 185 cm zum Aufschrauben, H ca. 265 cm zum Einbetonieren



Alu blank

Alu anthrazit

Befestigungs-Set, Ger-Set, Befestigungswinkel, inkl. Schrauben



Pfostenträger, feuerverzinkt, zum Aufschrauben

Maße	Ca. 6,8 x 6,8 cm, H 185 cm	Ca. 6,8 x 6,8 cm, H 265 cm	-	Für Pfosten ca. H 185 cm, ca. 8 x 16 cm, H 30 cm
Alu blank	887463 45017057	887318 45067325	887544 255606	887937 45414397
Alu anthrazit	887927 45413807	887928 45413797	888040 45360408	
Preis	39.99	49.99	14.99	19.99

	2	3	4		
	Grundelement gerade*	Grundelement schmal*	Abschlusselement*	Tor inkl. Beschlägen (Ohne Abb.)	Vorgartenzaun* (Ohne Abb.)
Maße	Ca. B 180 x H 180 cm	Ca. B 90 x H 180 cm	Ca. B 90 x H 180/93 cm	Ca. B 90 x H 180 cm	Ca. B 180 x H 93 cm
2 Bicolor weiß/Rahmen anthrazit	888555 46078001	888556 46077984	888557 46077999	88400749 46191028 (K)	88400748 46191027 (K)
Preis	199.-	179.-	179.-	349.-	179.-
3 Anthrazit/Rahmen anthrazit	884878 45138676	884879 45138678	885343 45359019	884882 45138686 (K)	885344 45359021 (K)
Preis	199.-	179.-	179.-	349.-	179.-
4 Anthrazit/Rahmen Alu blank	884874 255610	884875 257114	884215 45232786	884881 45138687 (K)	888014 45251480 (K)
Preis	199.-	179.-	179.-	349.-	179.-



1| Flexi Fence „Turino“ Aluminium

Bohlen aus Aluminium im Farbton Anthrazit. Bohlenhöhe ca. 150 mm, ca. 20 mm stark. Flexibles Baukastensystem zum Erstellen von Sichtschutzwänden. **Nicht ständig im Programm.** Bohlen-Set*, ca. B 179 x H 90 cm, 20 mm stark. Notwendiges Zubehör findest Du auf S. 19.



Verpackungseinheit	6er-Bohlen-Set, Bohlen ca. H 150 mm
Anthrazit	888593 46332094
Preis	149,-

Zubehör



Designleisten für Turino, 2er-Set

Maße	Ca. H 12 x B 1790 mm, 20 mm stark	
Farbe	Anthrazit	Blank anodisiert
Art-Nr	888603 46332085	888602 46332095
Preis	14.99	



Rechenbeispiel

Preis für ein Element, ca. 180 x 180 cm (2 Zaunfeld-Sets)

298,-

2| Aluminium-Rhombuszaun „Katepos“

Leisten aus Aluminium im Farbton Anthrazit. Leistenhöhe ca. 75 mm, ca. 20 mm stark. Flexibles Baukastensystem zum Erstellen von Sichtschutzwänden.

Nicht ständig im Programm. Leisten-Set, ca. B 179 x H 90 cm, 20 mm stark. Notwendiges Zubehör findest Du auf S. 19.



Verpackungseinheit	12er-Leisten-Set, Leistenhöhe ca. 75 mm
Anthrazit	888600 46332076
Preis	149,-



3-4| ESG-Glasscheiben

Die ca. 6 mm starken Glasscheiben aus Einscheiben-Sicherheitsglas sind klar oder einseitig matt satiniert mit polierten glatten Kanten erhältlich. Bei den Abschlusselementen satiniert rechts und links ist die Sichtseite durchsichtig und die Rückseite matt. Alle Glasscheiben werden mit Klemmprofil und EPDM-Dichtung geliefert, damit die Platten fest in den Standardpfosten sitzen. (Ohne Pfosten - passende Pfosten findest Du auf Seite 19.)



	Element niedrig	Abschlusselement
Maße	Ca. B 90 x H 97 cm	Ca. B 90 x H 180/97 cm
Klar	-	88400042 45755770 (K)
Preis	-	149,-
Matt	88400047 45755782 (K)	88400046 45755791 (K) links 88400049 45755780 (K) rechts
Preis	139,-	199,-



	Element schmal	Grundelement
Maße	Ca. B 90 x H 180 cm	Ca. B 122 x H 180 cm
Klar	88400041 45755792 (K)	88400044 45755786 (K)
Preis	119,-	179,-
Matt	88400045 45755784 (K)	88400048 45755793 (K)
Preis	199,-	259,-





1| SYSTEM Glas

8 mm starkes Einscheiben-Sicherheitsglas nach EN 12150 mit rundum polierten Kanten. Kombinierbar mit SYSTEM WPC/ALU (S. 26/27), SYSTEM BOARD (Seite 39) und RHOMBUS und FLOW (Seite 40).

SYSTEM GLAS in fünf Design-Ausführungen
Das Satinieren der Ausführungen Texta, Alpha, Beta und Matt ist im Siebdruckverfahren aufgedruckt.



Texta Sichtseite glatt, schwach durchsichtig, Rückseite satiniert, Textilstruktur

Alpha Sichtseite glatt, Rückseite satiniert mit „klaren“ Streifen

Beta Sichtseite glatt, Rückseite satiniert mit ansteigend hohen „klaren“ Streifen

Matt Sichtseite glatt, Rückseite satiniert

Klar Sicht- und Rückseite glatt (durchsichtig)

	Grundelement klein	Abschluss-element links	Grundelement schmal	Grundelement	Abschluss-element rechts
Maße	Ca. B 90 x H 90 cm	Ca. B 90 x H 90/180 cm	Ca. B 90 x H 180 cm	Ca. B 120 x H 180 cm	Ca. B 90 x H 180/90 cm
Texta	46009747	46009741	46009750	46009754	46009745
Alpha	45139826	45139828	45139836	45139799	45139827
Beta	45139798	45139829	45139811	45139825	45139830
Matt	45251434	45251436	45251470	45251443	45251432
Preis	155,-	239,-	219,-	269,-	239,-
Klar	45139833	45139796	45139834	45139819	45139796
Preis	99.90	165,-	139,-	189,-	165,-



Maße	Ca. B 178 x H 180 cm					
Farbe	Marmor	Schiefer	Titangrau	Rot	Farbmix individuell	Rost (Corten-Stahl)
Art-Nr.	45776706	45776689	45776722	45776708	45776702	45776704
Preis	499,-	499,-	499,-	499,-	569,-	629,-

Materialhinweis Rost:
Auf der walzblanken Stahloberfläche (Corten-Stahl) bildet sich abhängig von Intensität und Dauer der Bewitterung die gewünschte Patina. Dieser witterungsbeständige Edelrost konserviert die Oberfläche und schützt das Material vor Zersetzung. Bitte beachten: Durch Witterungseinflüsse lösen sich Rostpartikel von der Oberfläche und lagern sich deutlich sichtbar am Boden ab!



3| SYSTEM BOARD

Zaunfelder aus hochwertigen, farbigen Aluminiumverbundplatten (ACP), sehr stabil, witterungsbeständig, bruch- und schlagfest. Beidseitig gleiche Farbgebung.

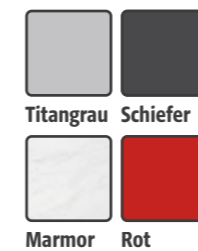

	Grundelement klein	Abschluss-element	Grundelement schmal	Grundelement	Slot-Design-Element schmal	Slot-Design-Element	Tor auf Maßbreite
Maße	Ca. B 90 x H 90 cm	Ca. B 90 x H 90/180 cm	Ca. B 90 x H 180 cm	Ca. B 120 x H 180 cm	Ca. B 90 x H 180 cm	Ca. B 120 x H 180 cm	Ca. B 98-130 x H 180 cm
Titangrau	45544053	45544075	45544055	45544074	45544051	45544069	45776691
Schiefer	45544047	45544065	45544049	45544067	45544045	45544076	45776691
Preis	115,-	189,-	169,-	229,-	259,-	319,-	1029,-
Marmor	45776697	45776720	45776699	45776721	45776695	45776716	45776691
Rot	45544044	45544042	45544043	45544077	45544048	45544046	45776691
Preis	129,-	259,-	249,-	299,-	299,-	359,-	1029,-

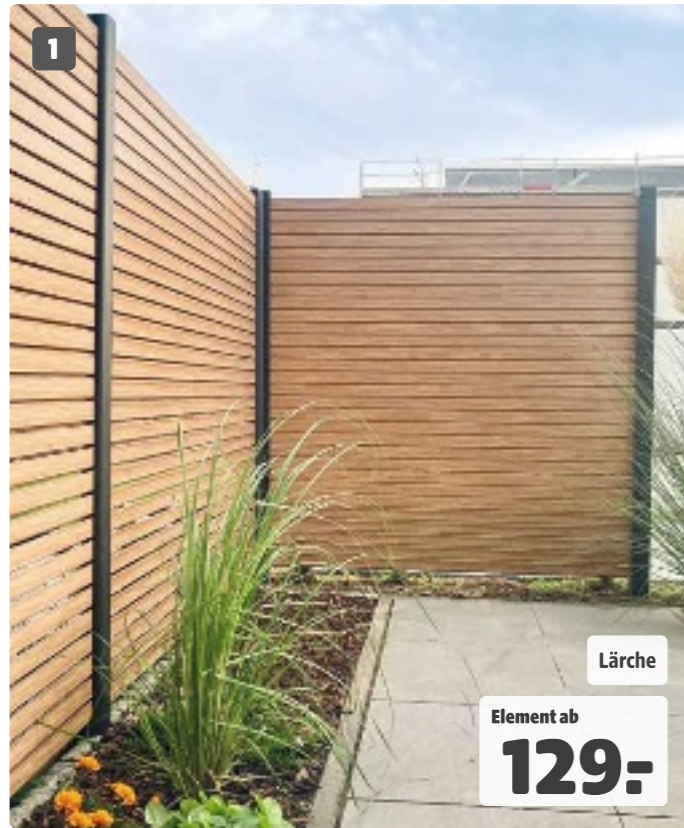

1| SYSTEM RHOMBUS

Aluminiumprofile, 60 x 20 mm, Stärke ca. 0,5 mm, ausgeschäumt, Oberfläche beschichtet, kombinierbar mit SYSTEM-Zäunen. Wähle die SYSTEM-Pfosten BASIC oder die SYSTEM-Klemmpfosten.

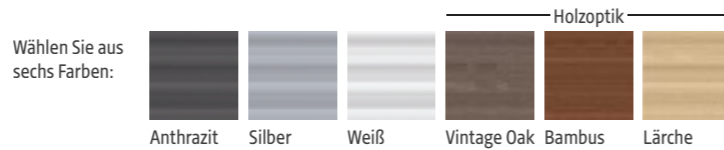

Maße	SYSTEM RHOMBUS		SYSTEM RHOMBUS Holzoptik	
	Grundelement schmal	Grundelement	Tor auf Maßbreite	Doppeltor auf Maßbreite
Maße	Ca. B 60 x H 180 cm	Ca. B 180 x H 180 cm	Ca. B 60-180 x H 180 cm	Ca. B max. 360 x H 180 cm
Anthrazit	45641028	45641064	45641059	45641057
Silber	45641030	45641080	45641059	45641057
Weiß	46181330	46181332	45641059	45641057
Preis	129.-	349.-	1499.-	2999.-

Maße	SYSTEM RHOMBUS Holzoptik		SYSTEM RHOMBUS Holzoptik	
	Grundelement schmal	Grundelement	Tor auf Maßbreite	Doppeltor auf Maßbreite
Maße	Ca. B 60 x H 180 cm	Ca. B 180 x H 180 cm	Ca. B 60-180 x H 180 cm	Ca. B max. 360 x H 180 cm
Vintage Oak	46181344	46181346	45641059	45641057
Bambus	46181371	46181368	45641059	45641057
Lärche	46009739	46009776	45641059	45641057
Preis	139.-	399.-	1499.-	2999.-



2| SYSTEM FLOW, 3D-Design

Material: Aluminium, pulverbeschichtet in Anthrazit oder Silber. FLOW überzeugt durch ein modernes Design mit zwei unterschiedlichen Seiten. Eine Seite konvex gewölbt, eine Seite konkav gewölbt. Erhältlich in zwei Ausführungen: als Rechteck mit geschlossener und als Gitter mit gelochter Oberfläche.

Maße	SYSTEM FLOW, 3D-Design		
	Grundelement schmal	Grundelement	Gitterelement
Maße	Ca. B 60 x H 180 cm	Ca. B 120 x H 180 cm	Ca. B 60 x H 180 cm
Anthrazit	45641014	45641077	45641072
Silber	45641066	45641012	45641010
Preis	175.-	339.-	175.-



TIPP: Die ROMO-Gitterelemente passen auch zu RIVA Weiß (Seite 42).

3| LONGLIFE ROMO

LONGLIFE ROMO aus hochwertigem Fenster-Kunststoff und im klassischen Flechtzaun-Design. Lamellen ca. 6 x 82 mm, mit Dekorfase, Rahmen ca. 40 x 50 mm, Gitter: Leisten ca. 5 x 30 mm, Maschenweite ca. 40 x 40 mm.

Maße	LONGLIFE ROMO					
	Abschluss-element	Grundelement	Grundelement schmal	Grundelement mittel	Grundelement mit Rundbogen	Grundelement schmal
Maße	Ca. B 90 x H 180/90 cm	Ca. B 180 x H 180 cm	Ca. B 90 x H 180 cm	Ca. B 120 x H 180 cm	Ca. B 180 x H 180/196 cm	Ca. B 120 x H 180/196 cm
Art-Nr.	851579	981902	981904	981903	981896	981897
Preis	249.-	249.-	199.-	239.-	299.-	279.-



Maße	LONGLIFE ROMO				
	Grundelement mit Rankgitter	Tor, inkl. Schloss und Beschlagn	Gitterelement	Gitterelement schmal	Abschlussgitter
Maße	Ca. B 180 x H 180/196 cm	Ca. B 98 x H 180 cm	Ca. B 90 x H 180 cm	Ca. B 60 x H 180 cm	Ca. B 90 x H 180/90 cm
Art-Nr.	134899	981920	707596	981911	707585
Preis	399.-	729.-	179.-	129.-	179.-



1| **LONGLIFE RIVA**

Alle RIVA-Elemente sind aus hochwertigem Fenster-Kunststoff. RIVA ist absolut blickdicht und überzeugt mit besonders starken Profilen und einem breiten Rahmen. Profile ca. 24,5 x 125,3 mm, Rahmen ca. 68 x 48 mm, verschweißt.

RIVA Weiß	Abschlusslement	Grundelement schmal	Grundelement	Abschlusslement mit Gitter	Grundelement schmal mit Gitter	Grundelement mit Gitter	Gitterelement	Tor, inkl. Schloss und Beschlag
Maße	Ca. B 90 x H 180/90 cm	Ca. B 90 x H 180 cm	Ca. B 180 x H 180 cm	Ca. B 90 x H 180/90 cm	Ca. B 90 x H 180 cm	Ca. B 180 x H 180 cm	Ca. B 60 x H 180 cm	Ca. B 98 x H 180 cm
Art-Nr.	707590	707583	707617	260541	260537	260531	981911	707592
Preis	259,-	259,-	349,-	359,-	359,-	439,-	129,-	729,-



2| **LONGLIFE RIVA**

Die Elemente in Polareiche und Nussbaum sind mit einer besonders hochwertigen Folien-Kaschierung versehen (bekannt aus dem modernen Fensterbau). Profile ca. 24,5 x 125,3 mm, Rahmen ca. 68 x 48 mm, verschweißt.

RIVA Nussbaum	Abschlusslement	Grundelement schmal	Grundelement	Abschlusslement mit Gitter	Grundelement schmal mit Gitter	Grundelement mit Gitter	Gitterelement	Tor, inkl. Schloss und Beschlag
Maße	Ca. B 90 x H 180/90 cm	Ca. B 90 x H 180 cm	Ca. B 180 x H 180 cm	Ca. B 90 x H 180/90 cm	Ca. B 90 x H 180 cm	Ca. B 180 x H 180 cm	Ca. B 60 x H 180 cm	Ca. B 98 x H 180 cm
Art-Nr.	45904713	45904711	45904709	45904704	45904717	45904715	45904706	45904708
Preis	479,-	479,-	599,-	579,-	579,-	699,-	359,-	829,-

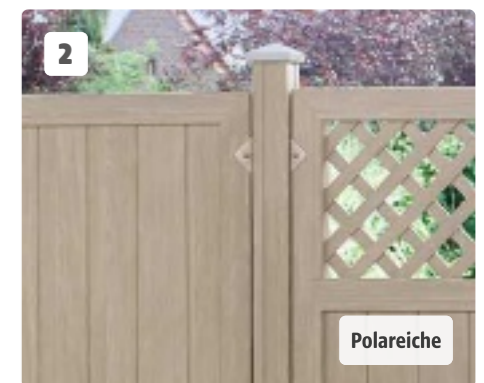

RIVA Polareiche	Abschlusslement	Grundelement schmal	Grundelement	Abschlusslement mit Gitter	Grundelement schmal mit Gitter	Grundelement mit Gitter	Gitterelement	Tor, inkl. Schloss und Beschlag
Maße	Ca. B 90 x H 180/90 cm	Ca. B 90 x H 180 cm	Ca. B 180 x H 180 cm	Ca. B 90 x H 180/90 cm	Ca. B 90 x H 180 cm	Ca. B 180 x H 180 cm	Ca. B 60 x H 180 cm	Ca. B 98 x H 180 cm
Art-Nr.	45359963	45359916	45359918	45359969	45359967	45359965	45359973	45359971
Preis	479,-	479,-	599,-	579,-	579,-	699,-	359,-	829,-



Motiv Casa-Borsika

„DIE STARKEN“ SICHT- UND LÄRMSCHUTZ AUS BETON

Unsere Grundelemente sind betongrau und können nach der Montage selbstständig und individuell gestrichen werden.

Mediterran-Motive: Standard-Motive:

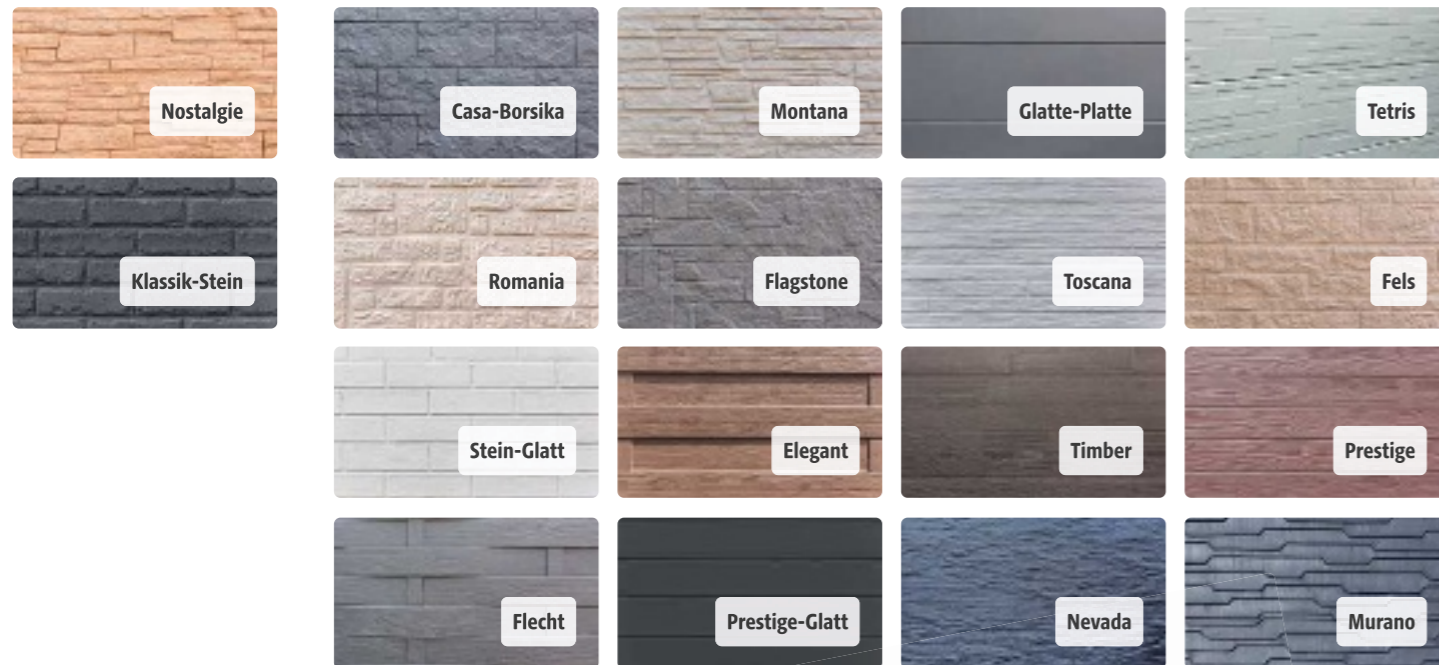

UNSER TIPP

Wir empfehlen, die grauen Grundelemente einzufärben. Hierzu hast Du eine große Auswahl an Farben. Wähle Deine Wunschfarbe über unseren Sonderfarbfächer und RAL-Farbfächer.

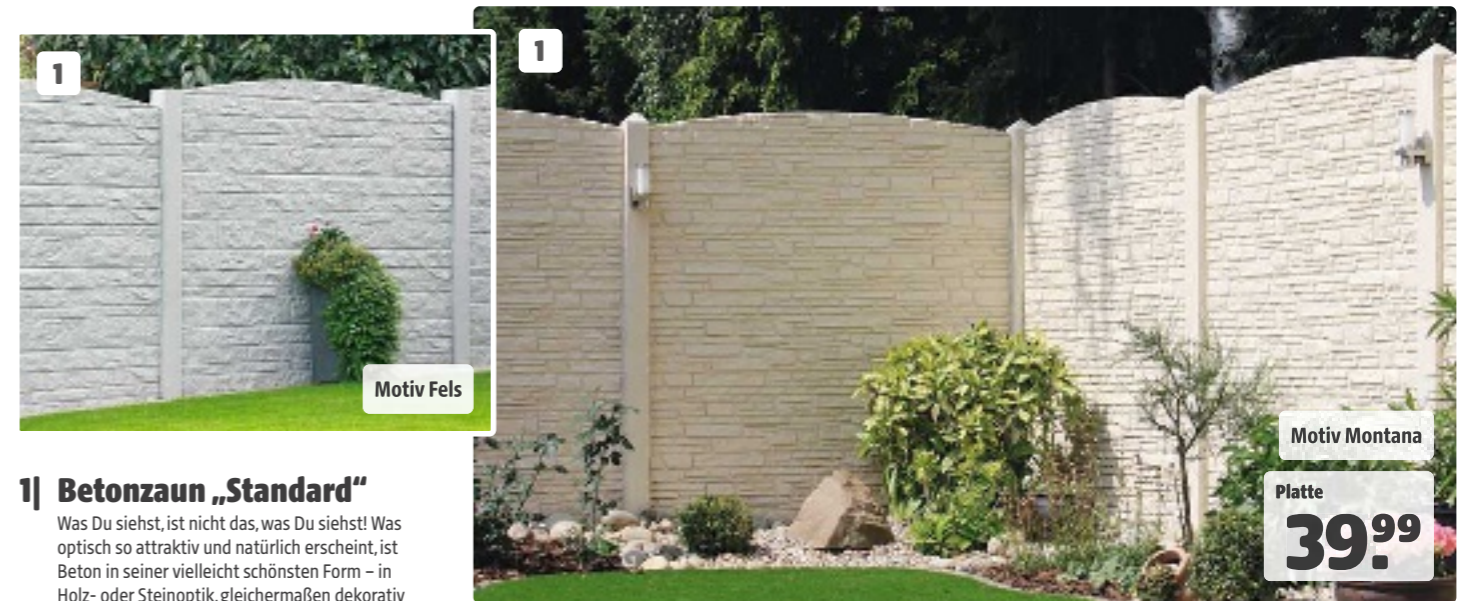

Motiv Fels

Motiv Montana

Platte
39.99

1| Betonzäun „Standard“

Was Du siehst, ist nicht das, was Du siehst! Was optisch so attraktiv und natürlich erscheint, ist Beton in seiner vielleicht schönsten Form – in Holz- oder Steinoptik, gleichermaßen dekorativ und wirkungsvoll, mit einer flexiblen Motivgestaltung. Die neuen Sichtschutz- und Abschirmwände gibt es in verschiedenen Standardfarben und diversen Ausführungen bzw. Modellen, z. B. als Holzreliefmotiv mit dekorativer Holzmaserung oder als Steinmotiv – von einer gemauerten Wand kaum zu unterscheiden. Für Hangbefestigungen eignet sich besonders unsere verstärkte Sockelplatte. Die Standardplatten sind nur mit einseitiger Struktur erhältlich. Beidseitige Struktur erreicht man durch zwei gegeneinander stehende Platten.

	Art.-Nr.	Preis pro Stück	Menge für ein Element	Abmessung in cm	Gewicht	Elementpreis
Anfangs-/Endpfosten	45410574	43.99	2	Ca. 248 x 11 x 11	61 kg	87.98
Platte	45411064	39.99	4	Ca. 200 x 38,5 x 3,5	65 kg	159.96
Bogenplatte	45411060	34.99	1	Ca. 200 x 45 x 3,5	70 kg	34.99
Pfostenkappe	45411362	4.99	2	Ca. 11 x 11 x 5	0,5 kg	9.98
Bei mehreren Elementen wird ein Zwischenpfosten benötigt.						Summe: 292.91

Standard 1 Element, ca. B 219 x H 199 cm, Motiv-Montana einseitig, ohne Farbe, mit Pfostenkappen.



Motiv Nostalgie

Motiv Nostalgie

Platte
54.99

2| Betonzäun „Mediterran“

Natur und Beton im Einklang für ein mediterranes Ambiente in Deinem Garten. Hier vereinigen sich elegantes Aussehen und hohe Qualität:

- beide Seiten mit Struktur
- schnelle Installation
- Farbhelligkeit u. Haltbarkeit
- Wind-, Lärm- und Sichtschutz
- leichte Handhabung
- nahtlos verbunden
- wetterresistent bei jedem Klima
- haltbar und pflegeleicht

	Art.-Nr.	Preis pro Stück	Menge für ein Element	Abmessung in cm	Gewicht	Elementpreis
Anfangs-/Endpfosten	45413034	99.99	2	Ca. 245 x 12 x 12,5	73 kg	199.98
Ober-/Unterplatte	45413080	54.99	2	Ca. 144 x 30 x 4	40 kg	109.98
Zwischenplatte	45413079	54.99	4	Ca. 144 x 30 x 4	40 kg	219.96
Anfangs-/Endpfostenkappe	45413078	19.99	2	Ca. 20 x 10 x 20	4 kg	39.98
Oberplatte	45413075	32.99	1	Ca. 144 x 10 x 6	26 kg	32.99
Bei mehreren Elementen wird ein Zwischenpfosten benötigt.						Summe: 602.89

Mediterran 1 Element, ca. B 163 x H 190 cm, Motiv-Nostalgie, doppelseitig, ohne Farbe, mit Oberplatte und Pfostenkappen.



1| Vorgartenzaun, gerade/geschwungen

Kiefer/Fichte, Staketten ca. 19 x 90 mm, Köpfe gerundet, edelstahlgemagelt. Passende Pfosten findest Du auf Seite 97.

	Element	Einzeltdr	Element	Einzeltdr	Element	Einzeltdr
Maße	Ca. B 180 x H 85 cm	Ca. B 100 x H 85 cm (o. Abb.)	Ca. B 180 x H 100 cm (o. Abb.)	Ca. B 100 x H 100 cm (o. Abb.)	Ca. B 180 x H 71/85 cm	Ca. B 100 x H 90/100 cm (o. Abb.)
Art.-Nr.	884151 122073	884059 970537	884149 125205	884049 125221	884171 120967	884177 121405
Preis	29.99	59.99	39.99	64.99	29.99	59.99



2| Vorgartenzaun „Bamberg“

Kiefer/Fichte, farbig lasiert in Pinie, Staketten ca. 19 x 90 mm, Köpfe gerundet, edelstahlgemagelt.

	Element	Einzeltdr	Pfosten, farbig lasiert, mit Kopfrundung, gehobelt
Maße	Ca. B 180 x H 85 cm	Ca. B 100 x H 85 cm (o. Abb.)	Ca. 9 x 9 cm, H 100 cm
Art.-Nr.	884453 967239	884454 967218	887386 967213
Preis	39.99	49.99	16.99



3| Vorgartenzaun „Dorum“

Kiefer/Fichte, Staketten ca. 27 x 70 mm, mit gerundeten Köpfen, edelstahlgemagelt. Passende Pfosten findest Du auf Seite 97.

	Element
Maße	Ca. B 180 x H 80 cm
Art.-Nr.	884801 237147
Preis	39.99



4| Vorgartenzaun „Rantum“

Lärche naturbelassen. Staketten ca. 25 x 70 mm, mit gerundeten Köpfen, edelstahlgemagelt. Pfosten mit Kopfrundung.

	Element	Pfosten Lärche, naturbelassen, mit Kopfrundung
Maße	Ca. B 180 x H 80 cm	Ca. 9 x 9 cm, H 95 cm
Art.-Nr.	884855 45115519	889069 45620006
Preis	49.99	19.99



5| Vorgartenzaun „Sanam“

Moderne Sandwichbauweise, Lärche naturbelassen oder Kiefer/Fichte dunkelgrau lasiert, edelstahlgemagelt. Alle Artikel in dunkelgrau sind Auslaufartikel, nur solange der Vorrat reicht.

	Element, Lärche naturbelassen	Einzeltdr, Lärche naturbelassen	Element, dunkelgrau lasiert	Einzeltdr, dunkelgrau lasiert	Pfosten, Lärche naturbelassen, mit Kopfrundung	Pfosten, 2-fach dunkelgrau lasiert, mit Kopfrundung
Maße	Ca. B 180 x H 80 cm	Ca. B 100 x H 80 cm	Ca. B 180 x H 80 cm	Ca. B 100 x H 80 cm	Ca. 9 x 9 cm, H 95 cm	Ca. 9 x 9 cm, H 100 cm
Art.-Nr.	888562 46077983	888563 46077985	888564 46077987	888565 46077989	889069 45620006	889124 45959491
Preis	49.99	79.99	44.99	79.99	19.99	19.99



Bohle ab
11.99

1| Rancherzaunbohle

Kiefer/Fichte sägerau oder Lärche natur. Passende Pfosten siehe Seite 97.

	Kiefer/Fichte Kesseldruckimprägniert	Lärche Natur
Maße Bohle	Ca. H 15/25 x L 240 cm, 2,4 cm stark	Ca. H 8/20 x L 200 cm, 1,7 cm stark
Art.-Nr.	884144 120274	889066 45619998
Preis	Je Bohle 11.99	Je Bohle 14.99



Element
4.99

2| Beetbegrenzung

Kiefer/Fichte, aus Halbrundhölzern (ca. Ø 5 cm), mit verzinkten Klammern.

Maße	Ca. B 100 x H 20/35 cm
Art.-Nr.	886131 682788
Preis	Element 4.99

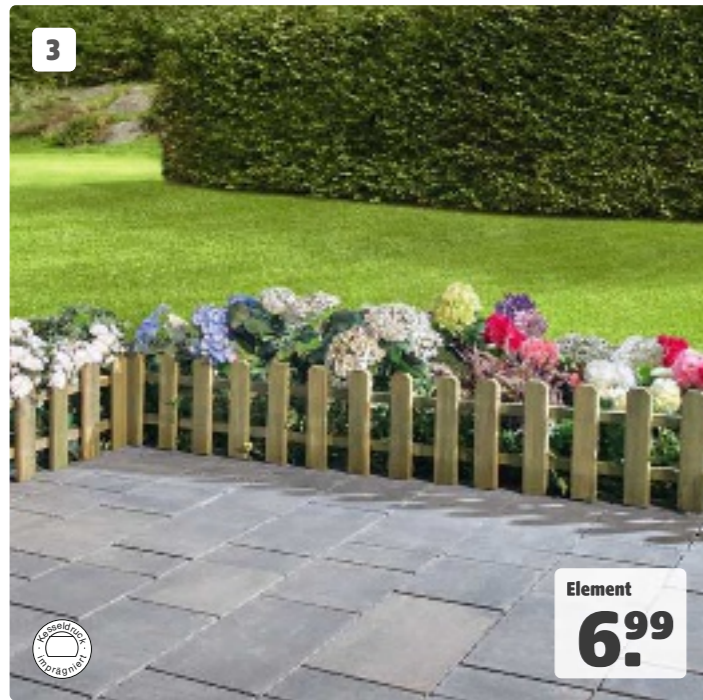

Element
6.99

3| Mini-Staketenzaun

Kiefer/Fichte, montagefertiges Element.

Maße	Ca. B 100 x H 25/50 cm
Art.-Nr.	888536 45959482
Preis	Element 6.99



Element
9.99

4| Mini-Staketenzaun Lärche

Lärche naturbelassen, montagefertiges Element.

Maße	Ca. B 112 x H 25/50 cm
Art.-Nr.	888601 46332087
Preis	Element 9.99

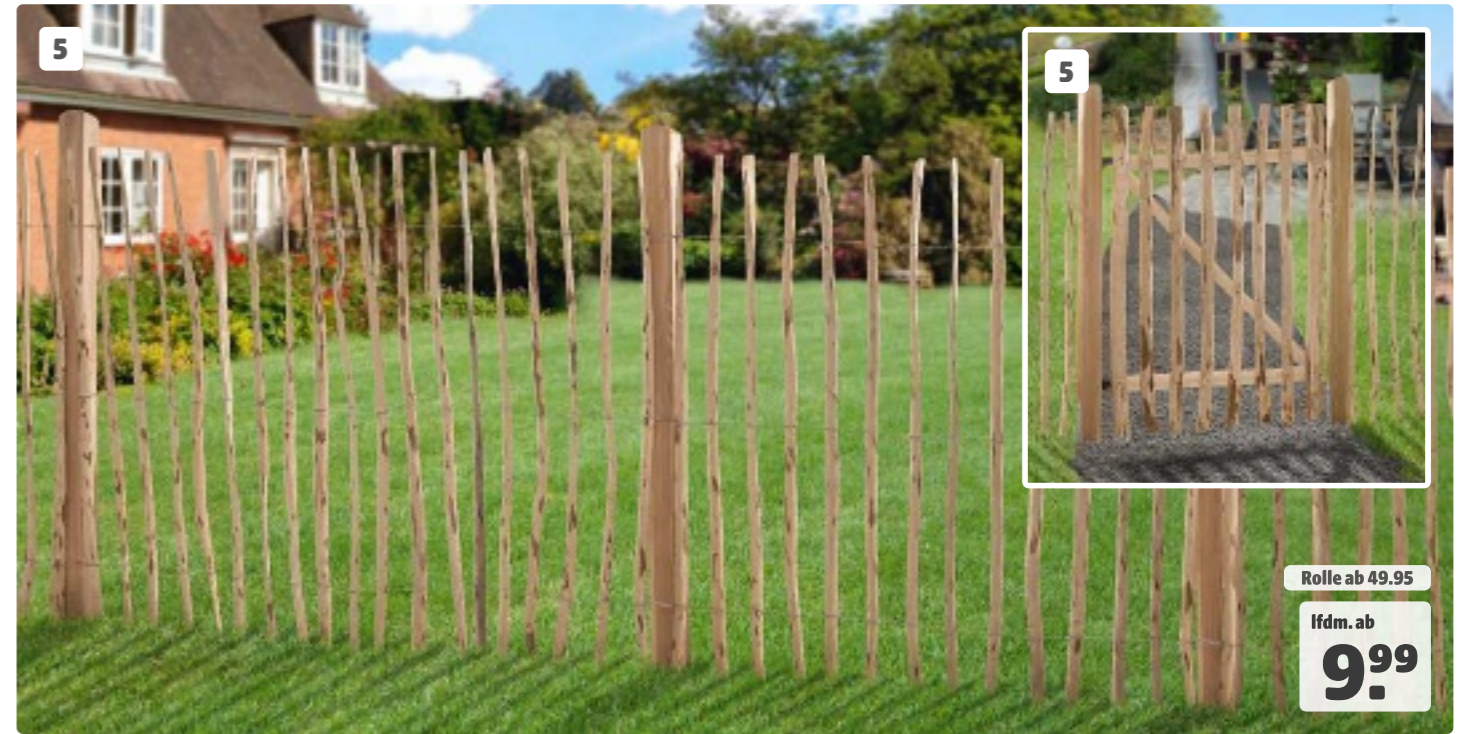

Rolle ab 49.95
Ifdm. ab
9.99

5| Rollzaun „Haselnuss“*

Handgespalten, naturbelassene Haselnuss, Staketenabstand ca. 7 – 8 cm, Verbindung aus verzinktem Draht. **Abgabe nur in ganzen Rollen.** Passende Pfosten siehe Seite 97.

	Haselnuss-Zaunrot		Haselnuss-Zaunrot	
Maße	Rolle ca. L 5 x H 0,9 m	Rolle ca. L 5 x H 1,2 m	Ca. B 100 x H 90 cm	Ca. B 100 x H 120 cm
Art.-Nr.	884854 45115491	888038 45334844	888386 45619979	888387 45620011
Preis	Ifdm. 9.99 Rolle 49.95	Ifdm. 11.99 Rolle 59.95	119.-	129.-

*Montage mit 3 cm Bodenabstand empfehlenswert.

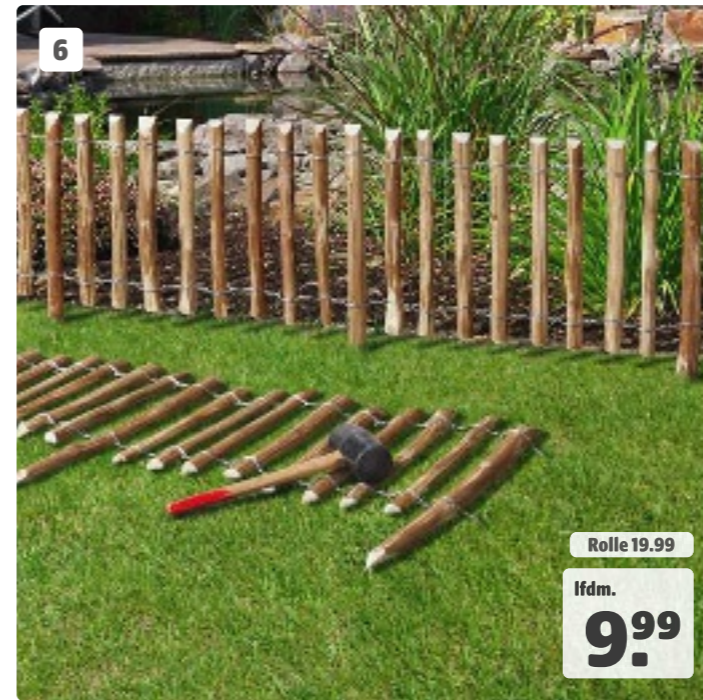

Rolle 19.99
Ifdm.
9.99

6| Rollzaun „Haselnuss mini“

Handgespalten, naturbelassene Haselnuss, Staketenabstand ca. 3 – 4 cm, Verbindung aus verzinktem Draht. **Abgabe nur in ganzen Rollen.**

Maße	Ca. L 200 x H 28/45 cm
Art.-Nr.	886245 45414394
Preis	Ifdm. 9.99 Rolle 19.99



Element ab
9.99

7| Weiden-Beetbegrenzung

Weide geölt, geflochten.

Maße	Ca. B 120 x H 20/35 cm	Ca. B 120 x H 40/55 cm
Art.-Nr.	884806 314424	888521 45856753
Preis	Element 9.99	Element 14.99



1| Vorgartenzaun „Delano“*

Bohlen aus WPC, ca. 15 x 100 mm, im Farbton Anthrazit, Rahmen Aluminium blank anodisiert, ca. 17 x 45 mm, edelstahlverschraubt. **Nicht ständig im Programm. Zaunmontage nur mit dem „Delano“-Zubehör zulässig. Auslaufartikel, solange der Vorrat reicht.**



	Grundelement	Zauntor, inkl. Beschlägen	Grundelement hoch	Zauntor hoch inkl. Beschlägen
Maße	Ca. B 180 x H 80 cm	Ca. B 100 x H 80 cm	Ca. B 180 x H 100 cm	Ca. B 100 x H 100 cm
Art.-Nr.	888505 45856752 (K)	888507 45856760 (K)	888506 45856763 (K)	888508 45856750 (K)
Preis	69.99	89.99	79.99	99.99



Alu-Pfosten, blank anodisiert, ohne Pfostenträger, mit Holzkern
Pfostenträger, feuerverzinkt, zum Aufschrauben
Befestigungs-Set, blank

	Alu-Pfosten	Pfostenträger	Befestigungs-Set
Maße	Ca. 6,8 x 6,8 cm, H 100 cm	Ca. 6,8 x 6,8 cm, H 140 cm Ca. 6,8 x 6,8 cm, H 185 cm	Für Pfosten, ca. 8 x 16 cm, H 30 cm 4er-Set, Befestigungswinkel, inkl. Schrauben
Art.-Nr.	888513 45856775 (K)	888514 45856770 (K)	887463 45017057 (K)
Preis	14.99	19.99	39.99



2| Vorgartenzaun „Delano“*

Bohlen aus WPC, ca. 15 x 100 mm, im Farbton Anthrazit, Rahmen Anthrazit pulverbeschichtet, ca. 17 x 45 mm, edelstahlverschraubt. **Nicht ständig im Programm. Zaunmontage nur mit dem „Delano“-Zubehör zulässig. Auslaufartikel, solange der Vorrat reicht.**



	Grundelement	Zauntor, inkl. Beschlägen	Grundelement hoch	Zauntor hoch inkl. Beschlägen
Maße	Ca. B 180 x H 80 cm	Ca. B 100 x H 80 cm	Ca. B 180 x H 100 cm	Ca. B 100 x H 100 cm
Art.-Nr.	888509 45856747 (K)	888511 45856745 (K)	888510 45856746 (K)	888512 45856764 (K)
Preis	69.99	89.99	79.99	99.99



Alu-Pfosten, anthrazit pulverbeschichtet, mit Holzkern
Pfostenträger, feuerverzinkt, zum Aufschrauben
Befestigungs-Set, anthrazit pulverbeschichtet

	Alu-Pfosten	Pfostenträger	Befestigungs-Set
Maße	Ca. 6,8 x 6,8 cm, H 100 cm	Ca. 6,8 x 6,8 cm, H 140 cm Ca. 6,8 x 6,8 cm, H 185 cm	Für Pfosten, ca. 8 x 16 cm, H 30 cm 4er-Set, Befestigungswinkel, inkl. Schrauben
Art.-Nr.	888516 45856761 (K)	888517 45856757 (K)	887927 45413807 (K)
Preis	14.99	19.99	39.99

**ZEITLOSE UND LUFTIGE
RAHMENVORGARTENZÄUNE**

Anthrazit/anthrazit
 Element ab **69,99**

*Delano-Zaunsystem
 H 80 cm: 100-cm-Pfosten zum Aufschrauben, 140-cm-Pfosten zum Einbetonieren verwenden.
 H 100 cm: 140-cm-Pfosten (auf 120 cm kürzen) zum Aufschrauben, 185-cm-Pfosten zum Einbetonieren verwenden.



1| LONGLIFE CLEO

LONGLIFE CLEO aus hochwertigem Fenster-Kunststoff überzeugt durch geradliniges Design und hohe Stabilität. Alle Elemente inkl. Aufsatzleiste aus Kunststoff. Farbe: Weiß, Profile ca. 28 x 82 mm, Holme ca. 40 x 50 mm, Torrahmen ca. 48 x 68 mm.

	Grundelement rund	Grundelement	Tor, inkl. Schloss und Beschlag	Doppeltor, inkl. Schloss und Beschlag
Maße	Ca. B 180 x H 85/102 cm	Ca. B 180 x H 85 cm	Ca. B 98 x H 85 cm	Ca. B 310 x H 85 cm
Art.-Nr.	996662	996654	260556	45251412
Preis	159.-	149.-	449.-	1129.-



2| LONGLIFE CARA XL

Höhe ca. 90 cm. Klassischer Staketenzaun aus hochwertigem Fenster-Kunststoff. Die stabilen Tore eignen sich auch gut als freistehende Toranlagen in Kombination mit Hecken bzw. Sträuchern. Farbe: Weiß, Profile ca. 28 x 82 mm, Riegel ca. 35 x 82 mm.

	Grundelement rund	Grundelement gerade	Tor, inkl. Schloss und Beschlag	Tor, inkl. Schloss und Beschlag	Doppeltor, gerade, inkl. Schloss und Beschlag	Doppeltor, rund, inkl. Schloss und Beschlag
			DIN rechts	DIN links		
Maße	Ca. B 180 x H 90/100 cm	Ca. B 180 x H 90 cm	Ca. B 98 x H 90 cm	Ca. B 98 x H 90 cm	Ca. B 310 x H 90 cm	Ca. B 310/100 x H 90 cm
Art.-Nr.	46009771	46009774	46009758	46037690	46009761	46009760
Preis	149.-	139.-	519.-	519.-	999.-	999.-



3| LONGLIFE CARA

Höhe ca. 70 cm. Farbe: Weiß, Profile und Riegel wie CARA XL.

	Grundelement	Tor, inkl. Schloss und Beschlag	Tor, inkl. Schloss und Beschlag	Doppeltor, inkl. Schloss und Beschlag
		DIN links	DIN rechts	
Maße	Ca. B 180 x H 70 cm	Ca. B 98 x H 70 cm	Ca. B 98 x H 70 cm	Ca. B 310 x H 70 cm
Art.-Nr.	851582	851593	851592	851597
Preis	129.-	449.-	449.-	999.-



1

Rechenbeispiel

1x Gitterzaun, ca. 20 m **44.99**
 2x Pfosten, 5er-Pack **79.98**

Summe ca. 20 m **124.97**

Preis/lfdm. **6.25**

Die preiswerte Alternative zum Maschendrahtzaun

lfdm. 2.25

Rolle ab **44.99**



1| Gitterzaun „Einstieg“

Geschweißt, Grün oder Anthrazit, PVC-Pulver-Gemisch-beschichtet, Maschenweite ca. 100 x 100 mm. Montage durch Einklipsen am Pfosten.

	Gitterzaun	Pfosten-Set, 5er-Pack	Einzeltor, inkl. Schloss	Doppeltor, inkl. Schloss
Maße	Ca. L 20 m x H 100 cm	Ca. Ø 3,4 cm, L 150 cm	Ca. B 100 x H 100 cm	Ca. B 300 x H 100 cm
Grün	45414857	45414858	45414859	45414860
Anthrazit	45414861	45414862	45414863	45414864
Preis	44.99 lfdm. 2.25	39.99	189.-	279.-

2-3

lfdm. 5.-

Rolle ab **39.99**



2| Gitterzaun „Classic“

Geschweißt, verzinkt, beschichtet, Grün oder Anthrazit, Maschenweite ca. 100 x 75 mm. Montage durch Einklipsen am Pfosten.

25-m-Rolle

Maße	Ca. 100 cm	Ca. 120 cm	Ca. 150 cm
Grün	45423929	45433257	45433253
Anthrazit	45423928	45433379	45433376
Preis	79.99 lfdm. 3.20	99.99 lfdm. 4.-	139.- lfdm. 5.56

3| Gitterzaun „Comfort“

Geschweißt, Grün oder Anthrazit, kunststoffummantelt, Maschenweite ca. 75 x 50 mm. Montage durch Einklipsen am Pfosten.

10-m-Rolle

Maße	Ca. 100 cm	Ca. 120 cm	Ca. 150 cm
Grün	45877636	45877637	45877638
Anthrazit	45877642	45877643	45877644
Preis	39.99 lfdm. 4.-	49.99 lfdm. 5.-	59.99 lfdm. 6.-

25-m-Rolle

Maße	Ca. 100 cm	Ca. 120 cm	Ca. 150 cm
Grün	45877639	45877640	45877641
Preis	89.99 lfdm. 3.60	109.- lfdm. 4.36	139.- lfdm. 5.56

4

Rechenbeispiel

1x Viereckgeflecht, ca. 25 m, 1 m hoch **74.99**
 11x Zaunpfosten, ca. Ø 3,4 cm **181.39**
 2x Strebe, ca. Ø 3,4 cm **27.98**
 6x Drahtspanner **10.14**
 1x Spanndraht, grün, ca. Ø 3,1 cm, 110 m **19.99**
 1x Bindedraht, ca. Ø 2 cm, 50 m **7.99**
 2x Geflechtspannstab, ca. H 105 cm **12.98**
 6x Schelle für Spannstäbe, ca. Ø 3,4 cm **17.94**

Summe ca. 25 m **353.40**

Preis/lfdm. **14.14**

4| Maschendraht

Draht verzinkt und kunststoffummantelt, grün oder anthrazit. Drahtstärke ca. 2,8 mm, Maschengröße ca. 60 mm.

lfdm. 2.67

Rolle ab **39.99**



Rolle	Höhe	Grün	Anthrazit	Preis
15 m	Ca. 80 cm	45877701	45877713	39.99 lfdm. 2.67
	Ca. 100 cm	45877702	45877714	44.99 lfdm. 3.-
	Ca. 125 cm	45877703	45877715	54.99 lfdm. 3.67
	Ca. 150 cm	45877704	45877724	72.99 lfdm. 4.87
	Ca. 175 cm	45877705	45877725	84.99 lfdm. 5.67
25 m	Ca. 200 cm	45877706	45877711	99.99 lfdm. 6.67
	Ca. 80 cm	45877707	45877710	54.99 lfdm. 2.20
	Ca. 100 cm	45877624	45877709	74.99 lfdm. 3.-
	Ca. 125 cm	45877623	45877708	87.99 lfdm. 3.52
	Ca. 150 mm	45877622	45877730	119.- lfdm. 4.76
	Ca. 175 cm	45877621	45877731	149.- lfdm. 5.96
Ca. 200 cm	45877712	45877732	169.- lfdm. 6.76	

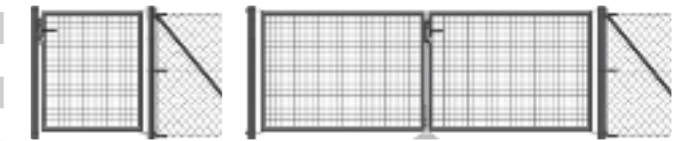

5| Einzel- und Doppeltore

Wellengittereinsatz, pulverbeschichtet, Grün oder Anthrazit, Torpfosten ca. Ø 60 mm, in verschiedenen Größen.

	Maße	Grün	Anthrazit	Preis
Einzeltor	Ca. 100 x 80 cm	45435409	45758430	199.-
Doppeltor	Ca. 300 x 80 cm	45426349	45758439	299.-

6

m² 9.99

Rolle **49.99**



6| Sichtschutzstreifen für Viereckgeflecht

PE-Weichfolie, Grün. Auf Rolle zum Zuschneiden. Ausreichend für ca. 5 m² Zaunfläche.

Maße	Ca. L 85 m x B 6 cm
Art.-Nr.	45877579
Preis	Rolle 49.99 m ² 9.99

Zubehör



7-8| Zaunstreben und -pfosten

Zinkphosphatiert und pulverbeschichtet, in verschiedenen Größen.

	7 Streben	8 Pfosten
Ø x Höhe	Ca. 3,4 x 120 cm	Ca. 3,4 x 120 cm
Grün	45877689	45877675
Anthrazit	45877685	45877671
Preis	13.99	14.99

MONTAGEANLEITUNG

Easy-Connect-System

Passend zu allen Rundpfosten, ca. Ø 34 mm. Grün oder Anthrazit. 3er-Set.

Grün	45877575
Anthrazit	45877576
Preis	3er-Set 3.99

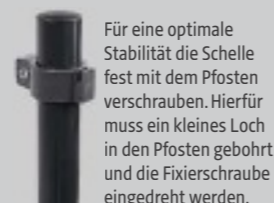
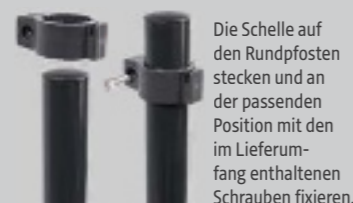



1| Sechseck-Geflecht

Farbe	Drahtstärke	Höhe in mm	Maschenweite	Art.-Nr.	Preis
10-m-Rolle					
Grün	Ca. 1,0 mm	Ca. 500	Ca. 25,0 mm	45343336	16.99 lfdm. 1.70
	Ca. 1,0 mm	Ca. 500	Ca. 13,0 mm	45343313	20.99 lfdm. 2.10
	Ca. 1,0 mm	Ca. 1.000	Ca. 25,0 mm	45343333	29.99 lfdm. 3.-
	Ca. 1,0 mm	Ca. 1.000	Ca. 13,0 mm	45343327	34.99 lfdm. 3.50
Verzinkt	Ca. 0,8 mm	Ca. 500	Ca. 25,0 mm	45343287	12.99 lfdm. 1.30
	Ca. 0,7 mm	Ca. 500	Ca. 13,0 mm	45343334	18.49 lfdm. 1.85
	Ca. 0,8 mm	Ca. 1.000	Ca. 25,0 mm	45343335	22.99 lfdm. 2.30
	Ca. 0,7 mm	Ca. 1.000	Ca. 13,0 mm	45343301	28.99 lfdm. 2.90
25-m-Rolle					
Grün	Ca. 1,0 mm	Ca. 500	Ca. 25,0 mm	45343346	39.99 lfdm. 1.60
	Ca. 1,0 mm	Ca. 1.000	Ca. 25,0 mm	45343288	48.99 lfdm. 1.96
Verzinkt	Ca. 0,8 mm	Ca. 500	Ca. 25,0 mm	45343304	29.99 lfdm. 1.20
	Ca. 0,8 mm	Ca. 1.000	Ca. 25,0 mm	45343303	47.99 lfdm. 1.92

3| Multi-Gartenstab

Grün oder Anthrazit, ab ca. H 80 cm, verwendbar für Sechseck-Drahtgeflecht und Drahtgitter. Art.-Nr. 45343465 Ab 5.49

2| Drahtgitter

Farbe	Drahtstärke	Höhe in mm	Maschenweite	Art.-Nr.	Preis
5-m-Rolle					
Grün	Ca. 0,9 mm	Ca. 500	Ca. 12,7 mm	45343321	20.99 lfdm. 4.20
	Ca. 1,1 mm	Ca. 500	Ca. 19,0 mm	45343349	20.99 lfdm. 4.20
	Ca. 0,9 mm	Ca. 1.000	Ca. 12,7 mm	45343348	32.99 lfdm. 6.20
	Ca. 1,1 mm	Ca. 1.000	Ca. 19,0 mm	45343350	36.99 lfdm. 7.40
Anthrazit	Ca. 0,9 mm	Ca. 500	Ca. 12,7 mm	45343289	20.99 lfdm. 4.20
	Ca. 1,1 mm	Ca. 500	Ca. 19,0 mm	45343337	20.99 lfdm. 4.20
	Ca. 0,9 mm	Ca. 1.000	Ca. 12,7 mm	45343290	32.99 lfdm. 6.60
	Ca. 1,1 mm	Ca. 1.000	Ca. 19,0 mm	45343338	36.99 lfdm. 7.40
Verzinkt	Ca. 1,05 mm	Ca. 500	Ca. 12,7 mm	45343347	22.99 lfdm. 4.60
	Ca. 1,05 mm	Ca. 500	Ca. 19,0 mm	45343319	21.99 lfdm. 4.40
	Ca. 1,05 mm	Ca. 1.000	Ca. 12,7 mm	45343300	39.99 lfdm. 8.-
	Ca. 1,05 mm	Ca. 1.000	Ca. 19,0 mm	45343320	39.99 lfdm. 8.-



4| Wildzaun Knotengeflecht

Stahldraht, verzinkt, Kopf- und Fußdraht 2,4mm, Maschenweite max. 150 mm, von oben nach unten enger werdend. 50-m-Rolle.

Höhe	Wildzaun Knotengeflecht			Zaunpfosten		
	Ca. 100 cm	Ca. 152 cm	Ca. 200 cm	Ca. 150 cm	Ca. 200 cm	Ca. 250 cm
Art.-Nr.	45433251	45433249	45433095	45433097	45433248	45433243
Preis	79.99 lfdm. 1.60	199.- lfdm. 3.98	219.- lfdm. 4.38	10.99	13.99	15.99

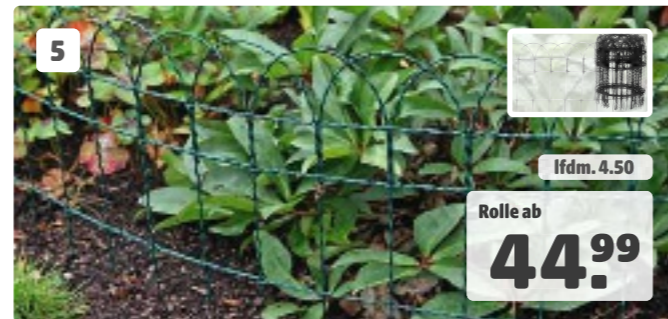

5| Ziergeflecht

Verzinkter Draht, PVC-beschichtet, Grün und Anthrazit, Drahtstärke ca. 3,3 mm.

Rolle	10-m-Rolle		
Höhe	Ca. 40 cm	Ca. 65 cm	Ca. 90 cm
Grün	45424889	45424899	45424912
Anthrazit	45433388	45433384	-
Preis	44.99 lfdm. 4.50	49.99 lfdm. 5.-	59.99 lfdm. 6.-

Rolle	25-m-Rolle			
Höhe	Ca. 40 cm	Ca. 65 cm	Ca. 90 cm	Ca. 120 cm
Grün	45424927	45433269	45433266	45433262
Preis	64.99 lfdm. 2.60	94.99 lfdm. 3.80	119.- lfdm. 4.76	149.- lfdm. 5.96

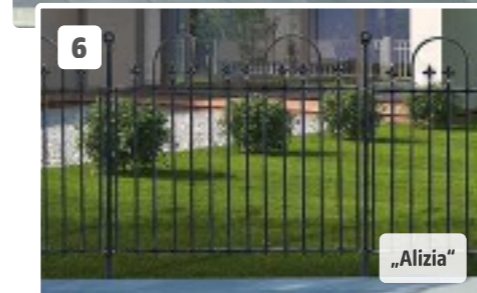

6-9| Quick-Zaunfeld

Schnelle und einfache Zaunmontage in nur 5 Minuten. Pulverbeschichtet in Anthrazit.

Maße	6 „Alizia“	7 „Chaussee“	8 „Wave“	9 „Oxford“	Pfosten, inkl. Bodenhülse, ca. Ø 19 mm		Bodenplatte
		Ca. B 95 x H 79 cm	Ca. B 126 x H 102 cm	Ca. B 125 x H 103 cm	Ca. B 132 x H 84,5 cm	Ca. L 115 cm	Ca. L 143 cm
Art.-Nr.	45530768	45530773	45530779	45530763	45530785	45524750	45524759
Preis	29.99	34.99	34.99	37.99	12.99	17.99	9.99



10| 3D-Felder-Zaunmatte „Standard“

Verzinkt und pulverbeschichtet, Grün oder Anthrazit. Drahtstärke ca. 4 mm, mit Verstärkungsfalte.

Maße	Ca. B 200 x H 80 cm	Ca. B 200 x H 100 cm	Ca. B 200 x H 120 cm	Ca. B 200 x H 150 cm
Grün	45523150	45523151	45523152	45523153
Anthrazit	45523154	45523155	45523156	45523157
Preis	27.99	29.99	39.99	44.99

1 Rechenbeispiel

12x Einstabmatte, Grün, ca. 200 x 100 cm	443.88
13x Pfosten, Grün, ca. 40 x 40 mm x 150 cm	376.87
Summe ca. 24 m	820.75
Preis/lfdm.	34.20

Anthrazit

Element ab **26.99**

2 Rechenbeispiel

12x Doppelstabmatte, verzinkt, ca. 201 x 103 cm	515.88
13x Pfosten, verzinkt, ca. 40 x 40 mm x 150 cm	376.87
Summe ca. 24 m	892.75
Preis/lfdm.	37.20

Anthrazit

Element ab **39.99**

2

NEU

Grau

1| Einstab-Zaunmatte

Die **Einstab-Zaunmatte** ist stabil und leicht zu montieren. Du erhältst sie in den Ausführungen Grün oder Anthrazit. Passende Pfosten findest Du auf Seite 62.

Sichtschutz für Einstabmatte

PVC-Kunststoffstreifen, Silber, Grün oder Anthrazit. Ca. 201,5 x 24 cm. 4 Streifen pro Rolle. Anthrazit. Art.-Nr. 45527100 Rolle **39.99**

Zaunmatte, ca. Breite 200 cm

Höhe	Ca. 50 cm	Ca. 75 cm	Ca. 100 cm	Ca. 125 cm	Ca. 150 cm	Ca. 175 cm
Grün	45435424	45343478	45343479	45343480	45343481	45433776
Anthrazit	45435426	45343454	45343455	45343452	45343453	45431196
Preis	26.99	31.99	36.99	49.99	59.99	69.99

Einzeltor und Doppeltor, Grün oder Anthrazit, mit Einstabmattenfüllung, ca. 40 x 40 mm umlaufendem Rahmen, ca. 60 x 60 mm Pfosten und Schloss.

Einzeltor, Einstabmattenfüllung, ca. Breite 100 cm

Höhe	Ca. 80 cm	Ca. 100 cm	Ca. 120 cm	Ca. 140 cm	Ca. 160 cm	Ca. 180 cm	Ca. 200 cm
Grün	45343482	45343468	45343491	45343492	45430015	45431362	45431357
Anthrazit	45343493	45343483	45343484	45343485	45434191	45434192	45434193
Preis	269.-	299.-	329.-	379.-	429.-	479.-	529.-

Doppeltor, Einstabmattenfüllung, ca. Breite 300 cm

Höhe	Ca. 80 cm	Ca. 100 cm	Ca. 120 cm	Ca. 140 cm	Ca. 160 cm	Ca. 180 cm	Ca. 200 cm
Grün	45343486	45343494	45343495	45433539	45343496	45433544	45433200
Anthrazit	45343497	45343456	45343477	45433541	45343460	45433547	45424131
Preis	449.-	529.-	579.-	599.-	649.-	699.-	749.-

HINWEIS

Was ist der Unterschied zwischen Einstabmatten und Doppelstabmatten?



Einstabmatten haben jeweils **einen waagerechten** und **einen senkrechten** Stab (Einstab), die miteinander verschweißt werden. Bei den Doppelstabmatten sind **zwei waagerechte (Doppelstab)** mit einem senkrechten Stahldraht verschweißt. Dadurch sind die Doppelstabmatten stabiler und robuster.

Ein weiterer Unterschied ist die **Maschenweite**:

Einstabmatten haben eine **Maschenweite von ca. 50 x 250 mm** (Breite x Höhe) und **Doppelstabmatten** haben eine **Maschenweite von ca. 50 x 200 mm** (Breite x Höhe).

2| Doppelstabmatte 6/5/6

Der Doppelstab-Mattenzaun in europäischer Industriequalität ist UV- und witterungsbeständig. Du erhältst ihn in den Ausführungen Feuerverzinkt, Grün, Anthrazit oder Grau, 10 Jahre Garantie. Passende Pfosten findest Du auf Seite 62.

Doppelstabmatte, Drahtstärke 6/5/6, Breite ca. 201 cm

Höhe	Ca. 83 cm	Ca. 103 cm	Ca. 123 cm	Ca. 143 cm	Ca. 163 cm	Ca. 183 cm	Ca. 203 cm
Feuerverzinkt	45423872	45356687	45356692	45434279	45356688	45433546	45356341
Preis	39.99	42.99	49.99	57.99	69.99	79.99	89.99
Grün	45356680	45356674	45356335	45433770	45356661	45432734	45356654
Anthrazit	45356649	45356644	45356327	45424300	45424297	45432732	45432245
Grau	NEU	46367074	46367107	-	-	46367205	-
Preis	42.99	47.99	49.99	64.99	79.99	87.99	99.99

Einzeltores, Feuerverzinkt, Grün oder Anthrazit, mit Doppelstabmattenfüllung, ca. 40 x 60 mm umlaufendem Rahmen, ca. 80 x 80 mm Pfosten, inkl. Schloss und Alu-Drückergarnitur.

Einzeltores, passend zu allen Doppelstabmatten, ca. 100 cm Toröffnung, 1-flügelig

Höhe	Ca. 80 cm	Ca. 100 cm	Ca. 120 cm	Ca. 140 cm	Ca. 160 cm	Ca. 180 cm	Ca. 200 cm
Feuerverzinkt	45423882	45356227	45356622	45429618	45356630	45429709	45356640
Grün	45356570	45356564	45356565	45429724	45356189	45429574	45356200
Anthrazit	45356581	45356592	45356601	45423883	45429185	45429732	45429173
Preis	349.-	379.-	429.-	449.-	479.-	549.-	599.-



1 Rechenbeispiel

10x Doppelstabmatte, verzinkt, ca. 251 x 103 cm	579.90
11x Pfosten, verzinkt, ca. 40 x 60 mm x 160 cm	439.89
Summe ca. 25 m	1019.79
Preis/lfdm.	40.79

1| Doppelstabmatte 6/5/6

Der Doppelstab-Mattenzaun in europäischer Industriequalität ist UV- und witterungsbeständig. Du erhältst ihn in den Ausführungen Feuerverzinkt, Grün oder Anthrazit, 10 Jahre Garantie. Passende Pfosten findest Du ab Seite 62.

Doppelstabmatte, Drahtstärke 6/5/6, Breite ca. 251 cm

Höhe	Ca. 63 cm	Ca. 83 cm	Ca. 103 cm	Ca. 123 cm	Ca. 143 cm	Ca. 163 cm	Ca. 183 cm	Ca. 203 cm
Feuerverzinkt	45427837	45423877	45423878	45423879	45433124	45433128	45428510	45428503
Grün	45433765	45423873	45423874	45423875	45433142	45433144	45432897	45432748
Anthrazit	45425417	45423876	45423880	45423881	45433532	45433538	45432743	45432741
Preis	49.99	54.99	57.99	69.99	79.99	89.99	109.-	119.-

Doppeltore, feuerverzinkt, grün oder anthrazit, mit Doppelstabmattenfüllung, ca. 40 x 60 mm umlaufendem Rahmen, ca. 80 x 80 mm Pfosten, inkl. Schloss, Alu-Drückergarnitur, Bodenriegel und Auflaufschuh.

Doppeltore, passend zu allen Doppelstabmatten, ca. 300 cm Toröffnung, 2-flügelig

Höhe	Ca. 80 cm	Ca. 100 cm	Ca. 120 cm	Ca. 140 cm	Ca. 160 cm	Ca. 180 cm	Ca. 200 cm
Feuerverzinkt	45423884	45423885	45423886	45433461	45433463	45433465	45433467
Grün	45423887	45423888	45423889	45433475	45433478	45433481	45433484
Anthrazit	45423890	45423891	45423893	45433491	45433493	45428042	45428048
Preis	569.-	629.-	699.-	799.-	829.-	949.-	999.-



2| Doppelstab-Dekormattenzaun

Verzinkt und pulverbeschichtet. Maße ca. B 200 x 100 cm.

Ornament	„Karoreihe“	„Ringreihe“	„X-Reihe“
Grün	45423910	45423912	45423920
Anthrazit	45423911	45423913	45423921
Preis	Je 79.99		

Gartentor, DSM-Füllung, für Ornament „Karoreihe“, „Ringreihe“ oder „X-Reihe“.

Maße	z. B. ca. 100 x 100 cm
Grün	45423922
Anthrazit	45423923
Preis	Je 299.-



3 Rechenbeispiel

10x Doppelstabmatte schwer, ca. 251 x 103 cm	949.90
11x Pfosten, verzinkt, ca. 40 x 60 mm x 160 cm	439.89
Summe ca. 25 m	1389.79
Preis/lfdm.	55.59

3| Doppelstabmatte 8/6/8 premium

Der premium Doppelstab-Mattenzaun in europäischer Industriequalität ist UV- und witterungsbeständig. Du erhältst ihn in den Ausführungen Feuerverzinkt, Grün oder Anthrazit, 10 Jahre Garantie. Die erhöhte Qualität der premium Doppelstabmatte zeichnet sich durch eine erhöhte Drahtstärke aus.

Doppelstabmatte, Drahtstärke 8/6/8, Breite ca. 251 cm

Höhe	Ca. 63 cm	Ca. 83 cm	Ca. 103 cm	Ca. 123 cm	Ca. 143 cm	Ca. 163 cm	Ca. 183 cm	Ca. 203 cm
Feuerverzinkt	45432736	45432061	45432058	45432059	45433118	45433120	45433123	45433127
Grün	45435481	45433137	45433140	45433694	45433715	45433091	45433709	45435590
Anthrazit	45432243	45432240	45435650	45432237	45432234	45432231	45432206	45433106
Preis	74.99	84.99	94.99	109.-	119.-	129.-	129.-	149.-



1] Pfosten für Einstab- und Doppelstabmatten
40 x 40 mm Pfosten, mit Klemmplatte, passend für alle Einstab- und Doppelstabmatten.

Länge	Feuerverzinkt	Grün	Anthrazit	Preis
Ca. 100 cm	45432730	45426634	45426652	24.99
Ca. 125 cm	45423895	45343463	45343469	27.49
Ca. 150 cm	45356633	45343457	45343489	28.99
Ca. 170 cm	45356628	45343458	45343490	30.99
Ca. 200 cm	45433155	45343459	45343473	36.99
Ca. 220 cm	45433158	45433393	45433550	42.99
Ca. 240 cm	45433521	45433523	45433364	44.99
Ca. 260 cm	45433160	45433391	45424941	47.99

2] Pfosten für Doppelstabmatten
40 x 60 mm Pfosten, mit Klemmplatte, passend für alle Doppelstabmatten.

Länge	Feuerverzinkt	Grün	Anthrazit	Grau NEU	Preis
Ca. 120 cm	45433112	45433145	45433177	-	31.99
Ca. 140 cm	45423897	45423898	45423899	-	33.99
Ca. 160 cm	45423892	45373288	45423900	46362850	39.99
Ca. 180 cm	45423894	45373430	45423901	46362843	42.99
Ca. 200 cm	45433713	45430029	45429232	-	44.99
Ca. 220 cm	45433101	45433197	45429588	-	49.99
Ca. 240 cm	45433719	45433193	45429605	46362857	51.99
Ca. 260 cm	45433624	45433189	45427947	-	57.99

40 x 60 mm Pfosten auch mit angeschweißter Bodenplatte erhältlich.

3] Pfosten mit Flacheisenabdeckleiste für Doppelstabmatten
40 x 60 mm Pfosten, mit Abdeckleiste, passend für alle Doppelstabmatten, auch als Eckpfosten erhältlich.

Länge	Feuerverzinkt	Grün	Anthrazit	Grau NEU	Preis
Ca. 120 cm	45434803	45435256	45432802	-	44.99
Ca. 140 cm	45434800	45435252	45432804	-	49.99
Ca. 160 cm	45434797	45435249	45432805	46362858	54.99
Ca. 180 cm	45434793	45435246	45432806	46362860	64.99
Ca. 200 cm	45434790	45435243	45432807	-	67.99
Ca. 220 cm	45356588	45356610	45435514	-	74.99
Ca. 240 cm	45434788	45435239	45435513	46362861	82.99
Ca. 260 cm	45356210	45356606	45435511	-	89.99

4] Eckpfosten für Doppelstabmatten
40 x 60 mm Pfosten, mit Klemmplatte, passend für alle Doppelstabmatten.

Länge	Feuerverzinkt	Grün	Anthrazit	Preis
Ca. 120 cm	45429942	45435582	45435580	29.99
Ca. 140 cm	45435584	45429973	45434817	32.99
Ca. 160 cm	45377988	45429981	45434815	37.99
Ca. 180 cm	45377989	45429986	45434813	42.99
Ca. 200 cm	45429950	45429994	45434811	47.99
Ca. 220 cm	45429958	45429999	45434809	52.99
Ca. 240 cm	45429963	45430002	45434807	57.99
Ca. 260 cm	45429967	45425576	45434805	59.99



5] Rundpfosten für Einstabmatten
Rundpfosten, passend für alle Einstab-Mattenzäune, Grün oder Anthrazit, ca. Ø 34 mm. Passende Verbinder für alle Matten erhältlich.

Länge	Grün	Anthrazit	Preis
Ca. 100 cm	45435428	45435440	12.19
Ca. 125 cm	45435430	45435442	14.99
Ca. 150 cm	45435432	45435444	15.99
Ca. 175 cm	45435434	45435446	16.99
Ca. 200 cm	45435436	45435651	17.99
Ca. 225 cm	45435438	45435476	24.99

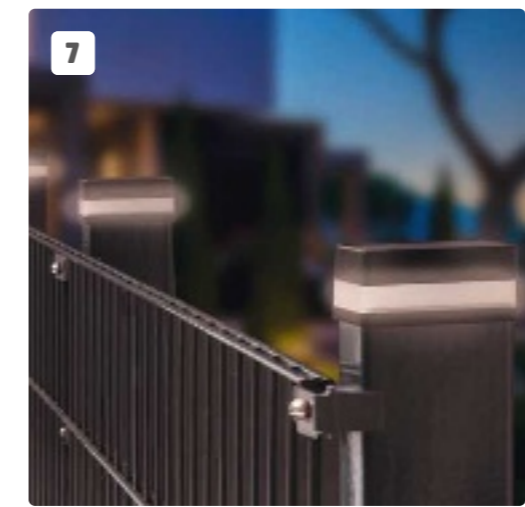

6] Pfosten mit Bodenplatte
Ca. 40 x 60 mm, Feuerverzinkt, Grün oder Anthrazit.

Länge	Feuerverzinkt	Grün	Anthrazit	Preis
Ca. 89,3 cm	45473936	45473938	45469001	42.99
Ca. 109,3 cm	45473939	45473937	45469000	45.99
Ca. 129,3 cm	45473940	45468998	45468993	49.99

7] LED-Pfostenkappe
LED-Pfostenkappen mit Solar-Panel, zum Nachrüsten für alle Standard-Zaunpfosten 40/40, 40/60 und 60/60 mm.

Maße	Art.-Nr.	Preis
Ca. 40/40 mm	45877594	2er-Set 32.99
Ca. 40/60 mm	45877595	2er-Set 34.99
Ca. 60/60 mm	45877596	2er-Set 36.99

8] Wäschepfahl/Leinenspanner
Wäschepfahl, ca. 210 cm lang, mit Leinenspanner oder Leinenspannerkopf, zum Nachrüsten für Rundpfosten, ca. Ø 42 mm.

Art.-Nr.	Wäschepfahl mit Leinenspanner	Leinenspannerkopf
45877738		45877597
Preis	24.99	9.99

MONTAGEANLEITUNG

9] Abdeckschiene für Pfosten
Flacheisen zum Nachrüsten, pulverbeschichtet, Anthrazit. Ca. B 40 mm.

Maße	Art.-Nr.	Preis
Ca. 64 cm	45785070	8.99
Ca. 84 cm	45780968	9.99
Ca. 104 cm	45780970	10.49
Ca. 124 cm	45780973	10.99
Ca. 144 cm	45780976	11.99
Ca. 164 cm	45780980	14.99
Ca. 184 cm	45780984	16.99
Ca. 204 cm	45780988	17.99

Zubehör für Doppelstabmatten

10] Einhänger-Set
Einhänger-Set für alle gängigen Maschenweiten von Gabionen und Doppelstabmatten, passend für Übertöpfe mit ca. Ø 14 oder ca. Ø 15 cm.

Maße	Art.-Nr.	Preis
Ca. Ø 13 cm	46265219	3er-Set 9.99
Ca. Ø 18 cm	46265221	3er-Set 11.99

11] Pflanzkasten
Passend für alle gängigen Maschenweiten von Gabionen und Doppelstabmatten, verzinkt.

Maße	Art.-Nr.	Preis
Ca. B 54 x T 17,5 x H 22,8 cm	46362863	49.99
Ca. B 104 x T 17,5 x H 22,8 cm	46362862	79.99

1

**BLICKDICHT UND ROBUST
PRIVATSPHÄRE FÜR HAUS
UND GARTEN**

Langlebig
Wartungsfrei
Sicherheit & Sichtschutz

Element
87.99

1| Doppelstabmatten-Sichtschutzzaun

Doppelstabmatte in Sichtschutzhöhe, Übersteigschutz, europäische Industriqualität, UV- und witterungsbeständig, Drahtstärke 6/5/6, 10 Jahre Garantie. Passende Pfosten auf Seite 62.

Maße	Ca. L 201 x H 183 cm, Anthrazit
Art-Nr.	45432732
Preis	87.99

2

Sandstein
lfdm. 2.68

Rolle
54.99

2| Sichtschutz für Doppelstabmatten

Sichtschutzstreifen, passend zu allen Doppelstabmatten.

PVC-Dekor-Weichfolie

Maße	Ca. 2.050 x 19 cm			
Dekor	Sandstein	Bruchstein	Schiefer	Blätter
Art-Nr.	45527122	45530075	45527145	45530935
Preis	Rolle 54.99 lfdm. 2.68			



	PVC-Streifen, Rattan-Optik		PVC-Streifen, Holz-Optik	
Maße	Ca. 210 x 19 cm	Ca. 255 x 19 cm	Ca. 201,5 x 19 cm	Ca. 251,5 x 19 cm
Goldbraun	45645663	45645732	45531067	45645662
Anthrazit	45645208	45645205	45531048	45645202
Preis	5 Streifen 44.99	5 Streifen 54.99	5 Streifen 39.99	5 Streifen 49.99

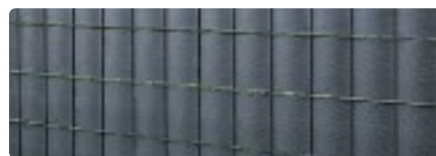

	PVC-Streifen	PVC-Weichfolie	PP-Streifen, matt	HDPE-Gewebe	Befestigungs-Klemmprofile
Maße	Ca. 201,5 x 19 cm	Ca. 251,5 x 19 cm	Ca. 2.050 x 19 cm	Ca. 2.050 x 19 cm	Ca. 19 cm
Anthrazit	45527022	45646052	45356655	45356701	45356683
Grün	45527008	45646003	45356665	45356361	45366887
Silber	45527059	45646050	45356365	45356704	45366886
Preis	5 Streifen 32.99	5 Streifen 42.99	Rolle 39.99 lfdm. 1.95	Rolle 79.99 lfdm. 3.90	25 Stück 12.99

3| Sichtschutz für Doppelstabmatten

Polyestervlies, wetterfest, lichtecht, UV-beständig, ca. 19 cm hoch, 26 m lang (Rolle ca. 5 m²). Geeignet für alle Doppelstabmatten, einfache Reinigung mit dem Hochdruckreiniger.

Klemmschienen für Sichtschutz
25 Stück (ohne Abb.)

Art-Nr.	45435797
Preis	9.99



3

Steingewächse

Bruchstein

Made in Germany

Sandstein neutral
lfdm. 1.54

Rolle ab
39.99

Optik	Sichtschutz „Milano“ Anthrazit	Sichtschutz „Florenz“ Grau	Sichtschutz „Venezia“ Hellgrau
Art-Nr.	45532104	45532105	45532106
Preis	Rolle 39.99 lfdm. 1.54		

Bruchstein	Sandstein neutral	Provence	Steingewächse	Kirsch-lorbeer	Holz und Lorbeer	Wasserfall
45432284	45432286	45432292	45432279	45435635	45540581	45540588
Rolle 79.99 lfdm. 3.08			Rolle 79.99 lfdm. 3.08		Rolle 89.99 lfdm. 3.46	

4| Dekor-Sichtschutz

Stahlblech, 2 mm stark, gekantete Seiten mit Befestigungslöchern. Ca. B 90 cm. Verschiedene Ausführungen und Höhen.

Dekor-Sichtschutz „Lilie“

Höhe	Ca. 98 cm	Ca. 158 cm	Ca. 178 cm
Pulverbeschichtet, anthrazit	45653915	45653846	45653913
Preis	149.-	239.-	249.-
Rostoptik	45653923	45653920	45653918
Preis	199.-	299.-	329.-

Dekor-Sichtschutz „Leone“

Höhe	Ca. 98 cm	Ca. 158 cm	Ca. 178 cm
Pulverbeschichtet, anthrazit	45653930	45653842	45653925
Preis	179.-	259.-	299.-
Rostoptik	45653837	45653934	45653932
Preis	229.-	349.-	399.-

4

„Lilie“

„Leone“

Stück ab
149.-

Zubehör

	Pfosten, 2er-Set		Schrauben-Set
Maße / Beschreibung	Mit Bodenplatte zum Aufschrauben, ca. 6 x 3 x 180 cm	Zum Einbetonieren, ca. 6 x 3 x 240 cm	Kopf anthrazit oder Rostoptik, 6 Stück
Anthrazit	45653944	45653829	45653951
Preis	89.99	89.99	6.99
Feuerverzinkt	45653940	45653831	45653825 (Rostoptik)
Preis	99.99	99.99	6.99

1



Mit den passenden Doppelstabmatten 6/5/6 können schnell und einfach schöne Gabionenwände kriert werden.

Erhältlich in den Höhen:
80 cm, 100 cm,
120 cm und 180 cm

Stück ab
69,99

1| Gabionen-Zaunpfosten für Doppelstabmatten

Blickfang für jeden Garten, Sicht- und Lärmschutz, individuell befüllbar mit verschiedenen Materialien. Mit Flacheisen Abdeckleiste ca. 120 x 40 mm.

Zum Einbetonieren				
Maße	Ca. 140 cm	Ca. 160 cm	Ca. 180 cm	Ca. 240 cm
Zaunhöhe	80 cm	100 cm	120 cm	180 cm
Feuerverzinkt	45904211	45877630	45877632	45755735
Preis	69.99	79.99	89.99	129.-
Anthrazit	45904212	45877629	45877631	45755736
Preis	89.99	89.99	99.99	149.-

Mit Bodenplatte; zum Aufschrauben				Gabionen- Abstandshalter
Maße	Ca. 90 cm	Ca. 110 cm	Ca. 130 cm	15er-Pack
Zaunhöhe	80 cm	100 cm	120 cm	
Feuerverzinkt	45904209	45904215	45904213	45877628
Preis	69.99	79.99	89.99	14.99
Anthrazit	45904210	45904216	45904214	45877627
Preis	79.99	89.99	99.99	14.99

2

VORTEILE
der Zaungabione „Step“:

- Bequeme Füllhöhe
- Lückenloses Verschachteln der Steine möglich
- 15 Jahre Garantie gegen Durchrostern



Step 1 Step 2

Füllvolumen
Höhe 1,0 m = ca. 480 kg
Höhe 1,8 m = ca. 864 kg

2| Zaungabionen-System „Step“

Als Sicht- oder Lärmschutz oder als Blickfang. Problemlose Handhabung, einfacher Aufbau. Sei kreativ: Du kannst Deine Gabione wahlweise mit Steinen, Mulch oder Glassteinen befüllen. In Feuerverzinkt und Anthrazit erhältlich.

Gabionen-Pfosten „Step“, ca. 120 x 40 mm.
Für Zaungabionenhöhen von 100 oder 180 cm, Anthrazit.

	Zum Einbetonieren		Zum Aufschrauben	
Maße	Ca. 150 cm	Ca. 240 cm	Ca. 107 cm	Ca. 189 cm
Anthrazit	45761239	45760790	45760788	45761066
Preis	109.-	199.-	149.-	169.-

Set Flacheisen „Step“, zur Befestigung von Doppelstab-Gittermatten an Gabionenpfosten, Anthrazit.

Für Gabionenhöhe	100 cm/2 Stück	180 cm/4 Stück
Anthrazit	45761243	45761241
Preis	Set 2 Stück 42.99	Set 4 Stück 89.99

	Distanzhalter „Step“, verzinkt	Innensechskantschraube „Step“, VA	Innensechskantschlüssel
Maße	Ø ca. 145 mm	M8x40, 24 Stück	-
Anthrazit	45762308	45761246	45758997
Preis	30 Stück 23.99	Set 24 Stück 16.99	8.99

Passende Doppelstab-Gittermatte, Drahtstärke 6/5/6, Maschenweite ca. 50 x 200 mm, Anthrazit.

Maße	Ca. 200 x 80 cm	Ca. 200 x 100 cm
Anthrazit	45258383	45127925
Preis	42.99	47.99

3



Füllvolumen
Höhe 0,8 m = ca. 768 kg
Höhe 1,0 m = ca. 960 kg
Höhe 1,8 m = ca. 1.728 kg

3| Zaungabionen-System „Cluster“

	Seitengitter Cluster, für Gabionen		Distanzhalter Cluster, verzinkt	Winkelhaken Cluster, Edelstahl	Zaunpfosten für Gabionen, feuerverzinkt
Maße	Ca. 25 x 80 cm	Ca. 25 x 100 cm	Ca. 29,5 cm	Ca. 12,5 cm	Ca. 6 x 6 x 150 cm
Anthrazit	45757711	45757709	45528681	45531402	45531406
Preis	32.99	39.99	15 Stück 15.99	Stück 5.49	59.99

Passende Doppelstab-Gittermatte, Drahtstärke 6/5/6, Maschenweite ca. 50 x 200 mm

Maße	Ca. 200 x 80 cm	Ca. 200 x 100 cm	Zaunpfosten für Gabionen, feuerverzinkt
Anthrazit	45258383	45127925	45531769
Preis	42.99	47.99	99.99

4



Anthrazit
Matt schwarz
Anthrazit

Element ab
229,-

4| Schmuckzaun „Chaussee“

Der Zaun ist stabil, leicht und korrosionsbeständig. Aluminium, kunststoffbeschichtet, Anthrazit oder Matt schwarz.

Maße	Zaunelement		Einzeltor (ohne Pfosten)		Doppeltor (ohne Pfosten)	
	Ca. B 200,8 x H 100 cm	Ca. B 200,8 x H 120 cm	Ca. B 96,5 x H 100 cm	Ca. B 96,5 x H 120 cm	Ca. B 301 x H 100 cm	Ca. B 301 x H 120 cm
Anthrazit	707697	707738	707704	707678	707683	707684
Matt schwarz	707651	707652	707657	707658	707659	707688
Preis	229.-	249.-	349.-	379.-	829.-	899.-

5

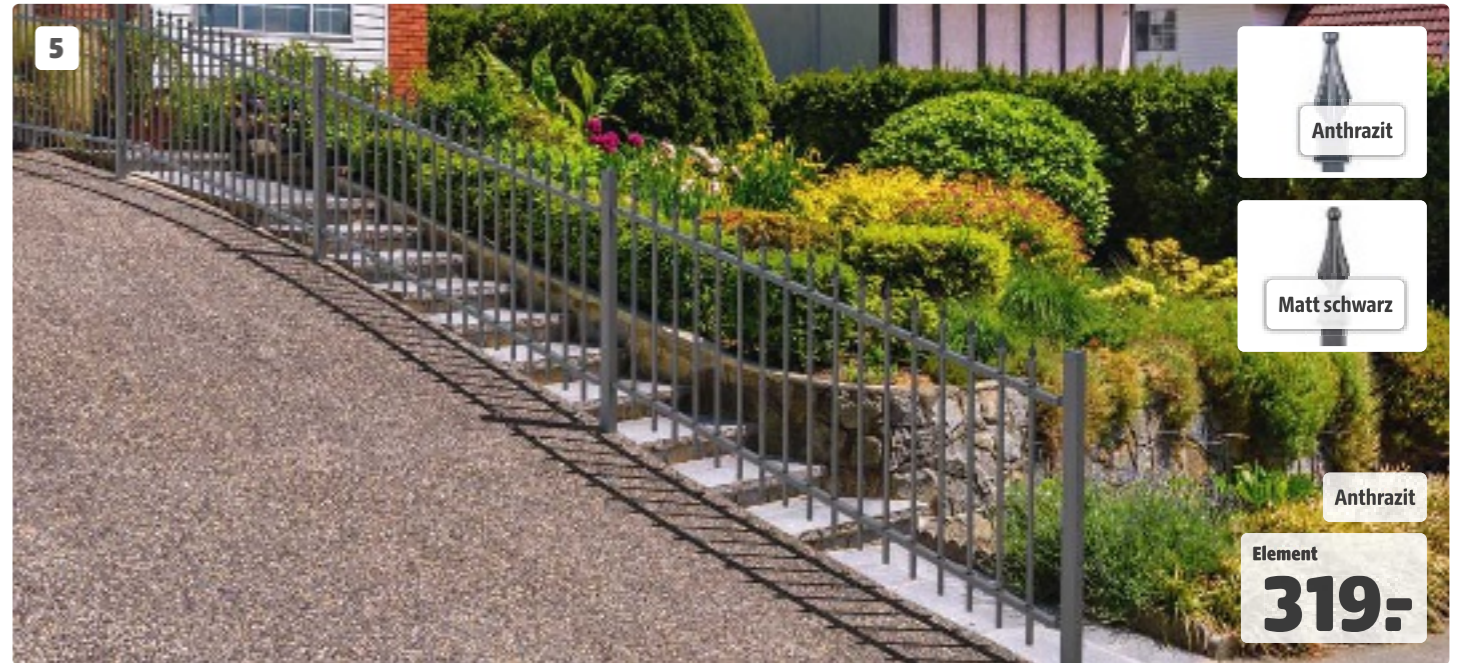

Anthrazit
Matt schwarz
Anthrazit

Element
319,-

5| Zaunsystem „Chaussee“ verstellbar

Die verstellbaren Zaunfelder „Chaussee“ lassen sich stufenlos auf die Neigung Ihres Grundstücks anpassen – einfach flexibel entlang der Steigung mit bis zu 21% Gefälle. Durch den Zaunfelderhalter sind auch kurvige Verläufe kein Problem. Jedes Zaunfeld ist inkl. Zaunfelderhalter-Set und lässt sich seitlich bis zu 55° am Pfosten bewegen. Kombinierbar mit dem klassischen „Chaussee“ dank identischem Design und identischer Oberfläche.

	Zaunelement	Mittelpfosten	Endpfosten	Zaunfelderhalter-Set (Ersatzteil)
Maße	Ca. B 200 x H 100 cm	Ca. 51 x 51 mm, L 150 cm	Ca. 51 x 51 mm, L 150 cm	-
Anthrazit	46080202	46080206	46080204	46080208
Preis	319.-	64.99	64.99	24.99
Matt schwarz	46080201	46080205	46080203	46080207
Preis	399.-	64.99	64.99	26.99



1| Schmuckzaun „Circle“

Dieser stilvolle Zaun kombiniert schlichte Formen mit dekorativen Kreisornamenten. Der Zaun ist stabil, leicht und korrosionsbeständig. Aluminium, kunststoffbeschichtet, Anthrazit oder Matt Schwarz.

Maße	Zaunelement		Einzeltor (ohne Pfosten)		Doppeltor (ohne Pfosten)	
	Ca. B 200,8 x H 100 cm	Ca. B 200,8 x H 120 cm	Ca. B 96,5 x H 100 cm	Ca. B 96,5 x H 120 cm	Ca. B 301 x H 100 cm	Ca. B 301 x H 120 cm
Anthrazit	707647	707648	707649	707655	707656	707673
Matt schwarz	707717	707650	707705	707664	707665	707666
Preis	229.-	249.-	299.-	329.-	799.-	829.-

Zubehör

für „Circle“ und „Bordeaux“

Zaunfeldpfosten	
Maße	Ca. 51 x 51 mm
Länge	Ca. 150 cm Ca. 170 cm
Anthrazit	707701 707702
Matt schwarz	707653 707654
Preis	49.99 51.99



3| Schmuckzaun „Bordeaux“

Dieser geschmackvolle Zaun ist geprägt durch das schwungvolle Design. Der Zaun ist stabil, leicht und korrosionsbeständig. Aluminium, kunststoffbeschichtet, Anthrazit oder Matt schwarz. Pfostenträger zum Aufschrauben separat erhältlich.

Maße	Zaunelement	Zaunfeldpfosten	Einzeltor (ohne Pfosten)	Doppeltor (ohne Pfosten)	Tor-Anschlagpfosten	Tor-Klobenpfosten
					Ca. 60 x 60 mm x L 150 cm	Ca. 60 x 60 mm x L 150 cm
Anthrazit	45878307	707701	45878288	45878299	707685	707715
Matt schwarz	45878302	707653	45878312	45878293	707689	707691
Preis	349.-	49.99	579.-	1099.-	89.99	88.99

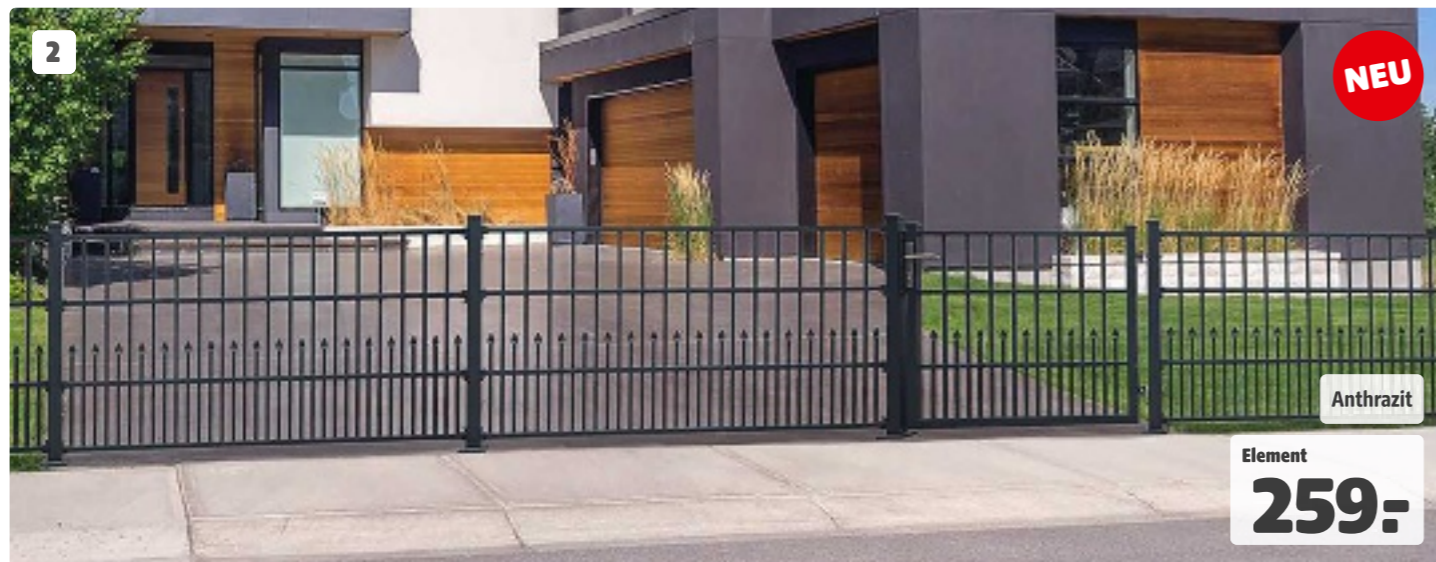

2| Schmuckzaun „Bremen“

Dekorativer Gartenzaun aus Aluminium. Witterungsbeständig, pulverbeschichtet, Anthrazit. Passende Einzeltore und Doppeltore erhältlich.

Maße	Zaunelement	Einzeltor zum Aufschrauben	Einzeltor, Pfosten L 160 cm	Doppeltor, Pfosten L 160 cm
	Ca. B 201 x H 100 cm	Ca. B 120 x H 100 cm	Ca. B 120 x H 100 cm	Ca. B 300 x H 100 cm
Art-Nr.	46283396	46283389	46283668	46362839
Preis	259.-	429.-	449.-	999.-

Zubehör

für „Bremen“ und „Amsterdam“

Maße	Aluminium-Zaunpfosten zum Aufschrauben	Aluminium-Zaunpfosten zum Einbetonieren
	B 6,3 x T 6,3 x H 110 cm	B 6,3 x T 6,3 x H 160 cm
Art-Nr.	46283393	46283392
Preis	64.99	64.99



4| Schmuckzaun „Amsterdam“

Dekorativer Gartenzaun aus Aluminium. Witterungsbeständig, pulverbeschichtet, Anthrazit.

Maße	Zaunelement	Einzeltor zum Aufschrauben	Einzeltor, Pfosten L 160 cm	Doppeltor, Pfosten L 160 cm
		Ca. B 120 x H 100 cm	Ca. B 120 x H 100 cm	Ca. B 300 x H 100 cm
Art-Nr.	46283399	46283391	46283385	46362853
Preis	399.-	529.-	549.-	1199.-



1 **GUARDI Aluminium-Zäune**
 Hier erhältst Du eine kleine Übersicht unseres neuen Aluminium-Zaun-Sortiments von GUARDI. Plane jetzt mit Deinem Fachberater Deinen Wunschzaun nach Maß. Mit dem Planer von GUARDI kann Deine Zaunanlage individuell geplant und gestaltet werden. Du hast die Möglichkeit, aus 7 Standardfarben und 200 weiteren RAL-Farben Deine Beschichtung zu wählen. Zusätzlich erhältst Du auf die Oberflächenbeschichtung der Aluminium-Profile 20 Jahre Garantie.

Element ab
449,-

1| Aluminium-Zaun „Linea S“

Aluminium-Latten waagrecht angeordnet. Von außen sind weder Säulen noch Schrauben sichtbar. Der Zaun kann beliebig sowohl in der Höhe als auch in der Breite gefertigt werden. 20 Jahre Garantie auf die Oberflächenbeschichtung.

	Zaunelement		Einzeltor		Doppeltor	
Maße	Ca. B 200 x H 100 cm	Ca. B 200 x H 120 cm	Ca. B 100 x H 100 cm	Ca. B 100 x H 120 cm	Ca. B 300 x H 100 cm	Ca. B 300 x H 120 cm
Preis	449,-	519,-	699,-	749,-	1699,-	1799,-



Element ab
849,-

2| Aluminium-Zaun „Epos“

Das Modell wurde in Zusammenarbeit mit der Firma Design by Studio F.A. Porsche hergestellt. Es besitzt eine bündige Querleiste und schmale Stäbe, die vertikal angeordnet sind. Stababstand variabel von 30 mm, Profilbreite 150 mm. Der Zaun kann beliebig sowohl in der Höhe als auch in der Breite gefertigt werden. 20 Jahre Garantie auf die Oberflächenbeschichtung.

	Zaunelement		Einzeltor		Doppeltor	
Maße	Ca. B 200 x H 100 cm	Ca. B 200 x H 120 cm	Ca. B 100 x H 100 cm	Ca. B 100 x H 120 cm	Ca. B 300 x H 100 cm	Ca. B 300 x H 120 cm
Preis	849,-	949,-	1549,-	1649,-	3299,-	3499,-



Element
8,99



Element
13,99

3 + 4 | Weiden-Beetbegrenzung

Weide geölt, geflochten.

Maße	3 Ca. B 120 x H 20/35 cm	4 Ca. B 120 x H 40/55 cm
Art.-Nr.	884806 314424	888521 45856753
Preis	Element 8.99	Element 13.99



4er-Set
14,99

5| Rasen-, Beet- oder Trennkante

Stahlblech verzinkt, witterungsbeständig, biegsam, steckbar, endlos verlängerbar, verhindert Wildwuchs an Beet- und Rasenflächen, mit Verbindungsclip. 4er-Set.

Maße	Ca. 119 x 13 cm, 0,5 mm stark
Art.-Nr.	46362871
Preis	4er-Set 14.99





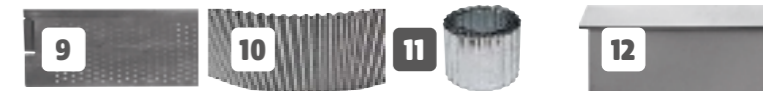

Stück ab
7,99

6 - 12 | Beeteinfassungen



	6 Beeteinfassung „Mali“, WPC	7 Rasenkante „Kunststoff“, PP, flexibel, verlängerbar, zweiseitig	8 Rasenkante, PE, flexibel, verlängerbar	9 Rasenkante „Design“, Stahl verzinkt, mit Verbinder	10 Rasenkante „Kleine Welle“, Stahl verzinkt	11 Rasenkante „Große Welle“, Stahl verzinkt	12 Schneckenschutzblech, Stahl verzinkt
Maße	Ca. 118 x 40 cm	Ca. 65 x 15 cm	Ca. 600 x 9,5 cm	Ca. 118 x 12,5 cm	Ca. 500 x 15 cm	Ca. 500 x 15 cm	Ca. 100 x 18 cm
Art.-Nr.	45755797 (Dunkelbraun) 45755796 (Anthrazit)	45755725 (Grün) 45755726 (Anthrazit)	45755723 (Grün) 45755724 (Anthrazit)	45755721	45755716	45755715	45755712
Preis	26.99	Stück 7.99	Rolle 19.99	Stück 11.99	Rolle 19.99	Rolle 19.99	Stück 11.99

DIE RICHTIGE HOLZART FÜR JEDE ANWENDUNG

Holzart	Dauerhaftigkeitsklasse	Härte	Verarbeitungshinweise	Merkmale/Eigenschaften
 Fichte/Kiefer	II (kesseldruckimprägniert)	Weich	Bearbeitung gut durchführbar, Vorbohren empfohlen.	Harzhaltig, wenig schwindend, höhere Widerstandsfähigkeit gegen Pilze und Schimmel durch Imprägnierung, Holzinhaltsstoffe können austreten, weiße/helle Bauteile abdecken bis zur Farbbehandlung oder Vergrauung.
 Europäische Lärche/Douglasie	III	Mittelhart	Bearbeitung gut durchführbar, Vorbohren empfohlen, Verarbeitung mit Edelstahlmaterial empfehlenswert.	Gute Festigkeitseigenschaften, gute natürliche Widerstandsfähigkeit gegen Pilzbefall, Holzinhaltsstoffe können austreten, weiße/helle Bauteile abdecken bis zur Farbbehandlung oder Vergrauung.
 WPC Hohlkammerprofil und WPC Vollprofil (Verbundwerkstoff aus Holz und Kunststoff)	I - II	Sehr hart	Bearbeitung mit handelsüblichen Werkzeugen, Vorbohren zwingend erforderlich, Verlegung mit Clipsystem.	Ast-, riss- und splitterfrei, pflegeleicht, formstabil, leicht zu reinigen.
 WPC coextrudiert (Verbundwerkstoff aus Holz und Kunststoff)	I	Hart	Bearbeitung mit handelsüblichen Werkzeugen, Vorbohren zwingend erforderlich, Verlegung mit Clipsystem, nach Verlegung erneut mit Bambus-spezialöl nachbehandeln.	Ast-, riss- und splitterfrei, pflegeleicht, formstabil, leicht zu reinigen, kratzfest, farbstabil, modernes und hochwertiges Aussehen.
 Bambus	I - II	Mittelhart bis hart	Bearbeitung mit handelsüblichen Werkzeugen, Vorbohren zwingend erforderlich, Verlegung mit Clipsystem, nach Verlegung erneut mit Bambus-spezialöl nachbehandeln.	Keine Wurm- oder Astlöcher, kein Drehwuchs, keine Harzgallen, formstabil.

Edelstahlschrauben

Benutze beim Verarbeiten der Holzarten Douglasie und Lärche sowie von Hart-hölzern Edelstahlschrauben. Damit vermeidest Du Verfärbungen an der Holzoberfläche. (Siehe Zubehör Seite 77.)



NATÜRLICHE UND ROBUSTE TERRASSEN MIT INDIVIDUELLEM CHARAKTER

1

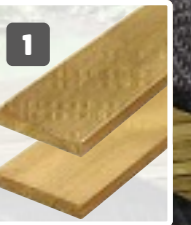
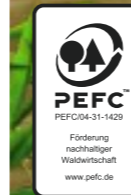

m² 16.58

lfdm. **1.99**

1| Terrassendiele Kiefer/Fichte

Einseitig fein geriffelt, die andere Seite glatt gehobelt. Aktionsartikel, solange der Vorrat reicht.

Terrassendiele Kiefer/Fichte Nadelholz-Unterkonstruktion, kesseldruckimprägniert

Maße	Nadelholz-Unterkonstruktion, kesseldruckimprägniert	
	Latte, sägerau	Kantholz, gehobelt
Ca. 2 cm stark, 12 cm breit*	Ca. 3,8 x 5,8 cm	Ca. 4,5 x 9 cm
Ca. 300 cm	Ca. 300 cm	Ca. 300 cm
887484 45115479	887434 237154	887025 120316
lfdm. 1.99 m ² 16.58	lfdm. 2.33	lfdm. 5.99

Unterkonstruktionsabstand (Achismaß) max. 40 cm

2

14,6 cm

2,7 cm

m² 23.90

lfdm. **3.49**

2| Terrassendiele Kiefer/Fichte

Einseitig grob geriffelt, die andere Seite fein geriffelt.

Terrassendiele Kiefer/Fichte Nadelholz-Unterkonstruktion, kesseldruckimprägniert

Maße	Nadelholz-Unterkonstruktion, kesseldruckimprägniert	
	Latte, sägerau	Kantholz, gehobelt
Ca. 2,7 cm stark, 14,6 cm breit*	Ca. 3,8 x 5,8 cm	Ca. 4,5 x 9 cm
Ca. 200 cm	Ca. 300 cm	Ca. 300 cm
887398 967275	887053 450248	887434 237154
lfdm. 3.49 m ² 23.90	lfdm. 3.49	lfdm. 5.99

Unterkonstruktionsabstand (Achismaß) max. 45 cm

3

13,8 cm

2,4 cm

m² 31.09

lfdm. **4.29**

3| Terrassendiele Lärche

Naturbelassen, einseitig grob geriffelt, die andere Seite semigeriffelt.

Terrassendiele Lärche Douglasie-Unterkonstruktion

Maße	Douglasie-Unterkonstruktion		
	Ca. 2,4 cm stark, 13,8 cm breit*	Ca. 3,5 x 7 cm	Ca. 4,5 x 7 cm
Ca. 300 cm	Ca. 400 cm	Ca. 300 cm	Ca. 300 cm
887474 980676	887475 113554	887173 187091	889144 46247685
lfdm. 4.29 m ² 31.09	lfdm. 4.29	lfdm. 3.29	lfdm. 4.29

Unterkonstruktionsabstand (Achismaß) max. 45 cm



1| Terrassendiege Douglasie

Naturbelassen, einseitig fein geriffelt, die andere Seite gehobelt.

Maße	Ca. 2 cm stark, 12 cm breit*	
Länge	Ca. 200 cm	Ca. 300 cm
Art.-Nr.	889101 45742503	887279 682775
Preis	lfdm. 2.79 m² 23.25	lfdm. 2.79

Unterkonstruktionsabstand (Achismaß) max. 40 cm



2| Terrassendiege Douglasie

Naturbelassen, einseitig grob geriffelt, die andere Seite fein geriffelt.

Maße	Ca. 2,4 cm stark, 13,8 cm breit*	
Länge	Ca. 300 cm	Ca. 400 cm
Art.-Nr.	887424 967204	887595 45233079
Preis	lfdm. 4.29 m² 31.09	lfdm. 4.29

Unterkonstruktionsabstand (Achismaß) max. 45 cm



3| Terrassendiege Douglasie

Naturbelassen, einseitig glatt, die andere Seite mit französischem Profil.

	Terrassendiege Douglasie		Douglasie-Unterkonstruktion	
Maße	Ca. 2,8 cm stark, 12 cm breit*		Ca. 3,5 x 7 cm	Ca. 4,5 x 7 cm
Länge	Ca. 200 cm	Ca. 300 cm	Ca. 300 cm	Ca. 300 cm
Art.-Nr.	889128 45959466	887988 45511952	887173 187091	889144 46247685
Preis	lfdm. 3.79 m² 31.58	lfdm. 3.79	lfdm. 3.29	lfdm. 4.29

Unterkonstruktionsabstand (Achismaß) max. 50 cm



4| Terrassendiege Douglasie

Naturbelassen, einseitig grob geriffelt, die andere Seite fein geriffelt.

Maße	Ca. 2,8 cm stark, 14,5 cm breit*		
Länge	Ca. 200 cm	Ca. 300 cm	Ca. 400 cm
Art.-Nr.	887058 360259	887170 187083	887171 187087
Preis	lfdm. 4.79 m² 33.03	lfdm. 4.79	lfdm. 4.79

Unterkonstruktionsabstand (Achismaß) max. 50 cm

Passende Unterkonstruktion siehe Seite 74



6| Terrassendiege Douglasie

Naturbelassen, einseitig grob geriffelt, die andere Seite glatt gehobelt.

Maße	Ca. 2,8 cm stark, 17,5 cm breit*	
Länge	Ca. 300 cm	
Art.-Nr.	887989 45511916	
Preis	lfdm. 5.99 m² 34.23	

Unterkonstruktionsabstand (Achismaß) max. 50 cm

Passende Unterkonstruktion siehe Seite 74

So wird's gemacht: - Aufbau einer Terrasse mit Fundamentsteinen



1

FSC
www.fsc.org
FSC® C044054

Das Zeichen für verantwortungsvolle Waldwirtschaft

Hartholz

strukturiert

m² 82.69

lfdm. **11.99**

14,5 cm

1,2 cm

2

NEU

m² 57.48

lfdm. **7.99**

13,9 cm

1,2 cm

1| Terrassendiele Bangkirai

Hartholz, naturbelassen. Einseitig grob genutet, die andere Seite fein geriffelt. Nicht ständig im Programm.

	Terrassendiele		Hartholz-Unterkonstruktion Latte, seitlich semigeriffelt	
Maße	Ca. 2,5 cm stark, 14,5 cm breit*		Ca. 4,5 x 6,8 cm	
Länge	Ca. 245 cm	Ca. 305 cm	Ca. 300 cm	Ca. 400 cm
Art.-Nr.	887425 852473 (K)	887420 862030 (K)	889020 45531702 (K)	889021 45531918 (K)
Preis	lfdm. 11.99 m ² 82.69		lfdm. 8.99	
	Unterkonstruktionsabstand (Achismaß) max. 40 cm			

2| Terrassendiele Bambus

Bambus heißgeprägt, Farbton Coffee. Dielen einseitig glatt, die andere Seite genutet.

	Terrassendiele	Bambus-Unterkonstruktion	Montageclips
Maße	Ca. 1,8 cm stark, 13,9 cm breit*	Ca. 4,0 cm x 4,2 cm	100 Stück, inkl. Schrauben
Länge	185 cm	220 cm	-
Art.-Nr.	889151 46332071	889152 46332069	887641 45846886
Preis	lfdm. 7.99 m ² 57.48	lfdm. 7.99	39.99
	Unterkonstruktionsabstand (Achismaß) max. 40 cm. Clips reichen für ca. 3,4 m ² .		

HOLZ-TERRASSENDIELEN VERLEGEN – SO GELINGT ES!

Nachfolgend wird Dir schrittweise in vereinfachter Form die Montage einer Terrasse dargestellt.

Es sind immer die lokalen Gegebenheiten zu berücksichtigen. Die Anleitung ist nicht auf das WPC-Dielensortiment übertragbar, bitte beachte die speziellen Verlegehinweise für WPC. Bei Fragen zu Montage und Zubehör wende Dich an unsere Fachberater.



Beginne damit, eine ebene Fläche für die Terrasse anzulegen. Schütte eine grobe Schotterschicht (20 – 40 cm) und danach eine Kiesschicht (ca. 5 cm) auf, verdichte die Fläche z. B. mit einer Rüttelplatte. Achte bereits dabei darauf, dass die Terrasse ein Gefälle von ca. 2 % haben muss. Wir empfehlen, ein Unkrautvlies als zusätzlichen Schutz zu verlegen.



Im zweiten Schritt werden Stein- oder Gehwegplatten verlegt. Je nach Stärke und Holzart der Diele wird der Unterkonstruktionsabstand gewählt, dieser liegt zwischen 20 und max. 50 cm. Passe den Abstand der Platten dementsprechend an. Kontrolliere bitte nochmals das Gefälle.



Jetzt wird die Unterkonstruktion höckrant und mittig auf den Platten verlegt und mit Metallwinkeln mindestens an drei Punkten befestigt. Nutze dafür einen Holz- bzw. für die Steinplatten einen Steinbohrer.



Danach richtest Du die Terrassendielen im rechten Winkel zur Unterkonstruktion aus. Dabei ist auf ausreichend Abstand zu festen Bauteilen wie Gebäudewänden oder Geländern zu achten. An den Kontaktpunkten von Unterkonstruktion und Diele sind zwei Verschraubungen erforderlich. Wir empfehlen, mit einem Senker die Löcher vorzubohren.



Um den Dehnungsabstand zwischen den Dielen zu wahren, nutze am besten Abstandshalter. Je nach Holzfeuchtigkeit beträgt dieser zwischen 4 und 10 mm. Verlege die restlichen Terrassendielen, und gehe bei der Verschraubung wie unter Punkt 4 vor.



Nach der Montage der Umrandung/Verblendung bist Du fertig.

Zubehör

Stellfüße

Stufenlos höhenverstellbare Träger von Unterkonstruktionen aus Holz und/oder Aluminium. Weitere Größen bis zu 570 mm auf Anfrage erhältlich.

Geeiltes Einstellen von Gefälle bis zu 7%

Typ	Stellfuß für Terrassen					Gefälleausgleichsscheibe
Verstellmaß	Ca. 19 – 27 mm	Ca. 27 – 40 mm	Ca. 40 – 70 mm	Ca. 70 – 120 mm	Ca. 120 – 170 mm	Einstellbar 0 – 4°
VPE	1 Stück	1 Stück	1 Stück	1 Stück	1 Stück	1 Stück
Art.-Nr.	45524384 (K)	45524385 (K)	45524383 (K)	45644004 (K)	45642774 (K)	45643991 (K)
Preis	2.89	3.19	3.69	4.49	5.19	3.29

Gummipads

Rutschfeste Unterlage als Ausgleich und Schutz für Holzkonstruktionen.

Typ	Gummipad mit Trennschicht			Rolle ohne Trennschicht	Holzschutztape	
Maße	Ca. 60 x 90 cm, 3 mm hoch	Ca. 60 x 90 cm, 8 mm hoch	Ca. 60 x 90 cm, 20 mm hoch	Ca. 200 x 200 cm, 5 mm hoch	Ca. 8 x 77 cm, 2.300 mm lang	Ca. 2 x 87 mm
VPE	60 Stück	48 Stück	24 Stück	30 Stück	1 Stück	30 m
Art.-Nr.	45524406 (K)	45524407 (K)	45524408 (K)	45524409 (K)	45524410 (K)	46007268 (K)
Preis/VPE	21.99	21.99	22.99	36.99	8.79 lfdm. 3.87	32.99 lfdm. 1.10

Aluminium-Unterkonstruktion

Hochbelastbares, witterungsbeständiges Zubehör zum Bau von Terrassen.

Typ	Aluprofil	Kopplungsstück für Aluprofil	Verbindungswinkel für Aluprofil	Bohrschraube Edelstahl A2	Speedfix-Flügelbohrschraube A4, zur Montage von Holzdielen auf Aluminium-Unterkonstruktion ohne Vorbohren
Maße	Ca. 45 x 23 cm, 2.000 mm lang	Ca. 45 x 23 mm	Ca. 45 x 23 mm	Ca. 4,2 x 22 mm	Ca. 5,5 x 45 mm
VPE	1 Stück	10 Stück	8 Stück	100 Stück	100 Stück
Art.-Nr.	45641510 (K)	45644020 (K)	45644017 (K)	45995906 (K)	45887174 (K)
Preis	18.99	27.99	19.99	32.99	42.99

Clips

Für eine unsichtbare Befestigung auf Holz- und Aluminium-Unterkonstruktionsbalken je nach Bedarf. Es gibt Universalclips, die unter die Dielen geschraubt werden (konstruktiver Holzschutz inklusive), oder Clips für H-Nuten, bei denen die Holzdielen mit einem Schlitzfräser an den Montagestellen vorab genutet werden. Diese H-Nuten-Clips sind besonders bei geringen Aufbauhöhen geeignet.

Typ	Universalclip für Holz-Unterkonstruktion	Universalclip für Aluminium-Unterkonstruktion	Clip-Set für Holzdielen mit H-Nut auf Holz-Unterkonstruktion	Aluminium-Unterkonstruktion	Clip-Set für WPC-Dielen mit H-Nut auf WPC- und Alu-Unterkonstruktion
VPE	115 Stück	115 Stück	100 Stück	100 Stück	50 Stück
Art.-Nr.	45641509 (K)	45641508 (K)	45995745 (K)	45995744 (K)	46251151 (K)
Preis	66.99	59.99	149.-	149.-	16.99

Abstandshalter

Sorgen für ein gleichmäßiges Fugenbild und konstruktiven Holzschutz. Nicht in Kombination mit einer Clipverlegung geeignet.

Typ	Abstandshalter		Typ	Rinnenprofil „Pro“	Terrassenschraube A4 für Holzdielen
Fugenbreite	Ca. 4 mm	Ca. 7 mm	Maße	Ca. 20 x 150 cm, 2.000 mm lang	Ca. 5 x 50 mm
VPE	100 Stück	100 Stück	VPE	1 Stück	100 Stück
Art.-Nr.	45524388 (K)	45524389 (K)	Art.-Nr.	45886952 (K)	45524386 (K)
Preis	26.99	26.99	Preis	69.99	16.99

Entwässerungs- und Belüftungsrinne

Für Holz-, WPC-, Beton-, Stein- und Keramikterrassen.



Anthrazit
m² 31.77
lfdm. **4.29**

1| WPC-Terrassendiele Hohlkammer „Aktion“

Holz-Kunststoff-Gemisch, anthrazit, Hohlkammerprofil. Einseitig französisches Profil, die andere Seite glatt. Aktionsartikel, solange der Vorrat reicht.

WPC-Terrassendiele Hohlkammer „Aktion“	
Maße	Ca. 2,0 cm stark, 13,5 cm breit*
Länge	Ca. 220 cm
Art.-Nr.	889136 46077969
Preis	lfdm. 4.29 m ² 31.77
Unterkonstruktionsabstand (Achismaß) max. 35 cm	
Clips reichen für ca. 4,5 m ²	

Zubehör

	WPC-Unter-konstruktion	Montageclips
Maße	Ca. 3 x 4 cm	100 Stück, inkl. Schrauben
Länge	Ca. 220 cm	
Art.-Nr.	889137 46078005	889114 45846886
Preis	lfdm. 4.54	39.99

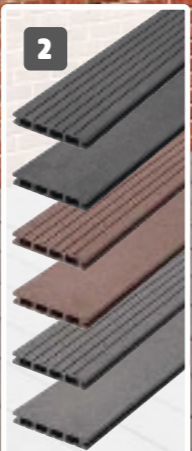

Hellgrau, glatt
m² 33.25
lfdm. **3.99**

2| WPC-Terrassendiele Hohlkammer

Holz-Kunststoff-Gemisch, anthrazit, braun oder hellgrau. Einseitig grob genutet, die andere Seite glatt. **Nicht ständig im Programm.** Passendes Zubehör findest Du auf Seite 80.

WPC-Terrassendiele Hohlkammerprofil	
Maße	Ca. 2 cm stark, 12 cm breit*
Länge	Ca. 300 cm
Anthrazit	887597 45226470
Braun	887596 45226466
Hellgrau	889129 45959464
Preis	lfdm. 3.99 m ² 33.25
Unterkonstruktionsabstand (Achismaß) max. 20 cm	
Clips reichen für ca. 2,5 m ²	



Braun, grob genutet



Hellgrau, fein geriffelt
m² 35.64
lfdm. **4.99**

3| WPC-Terrassendiele Hohlkammer

Holz-Kunststoff-Gemisch, anthrazit, braun oder hellgrau. Einseitig fein geriffelt, die andere Seite glatt. **Nicht ständig im Programm.** Passendes Zubehör findest Du auf Seite 80.

WPC-Terrassendiele Hohlkammerprofil			
Maße	Ca. 2,5 cm stark, 14 cm breit*		
Länge	Ca. 300 cm	Ca. 400 cm	
Anthrazit	887639 45329014	887640 45329012	
Braun	887637 45329019	887638 45329016	
Hellgrau	889130 45959469	889147 427723	
Preis	lfdm. 4.99 m ² 35.64		
Unterkonstruktionsabstand (Achismaß) max. 30 cm			
Clips reichen für ca. 3,4 m ²			

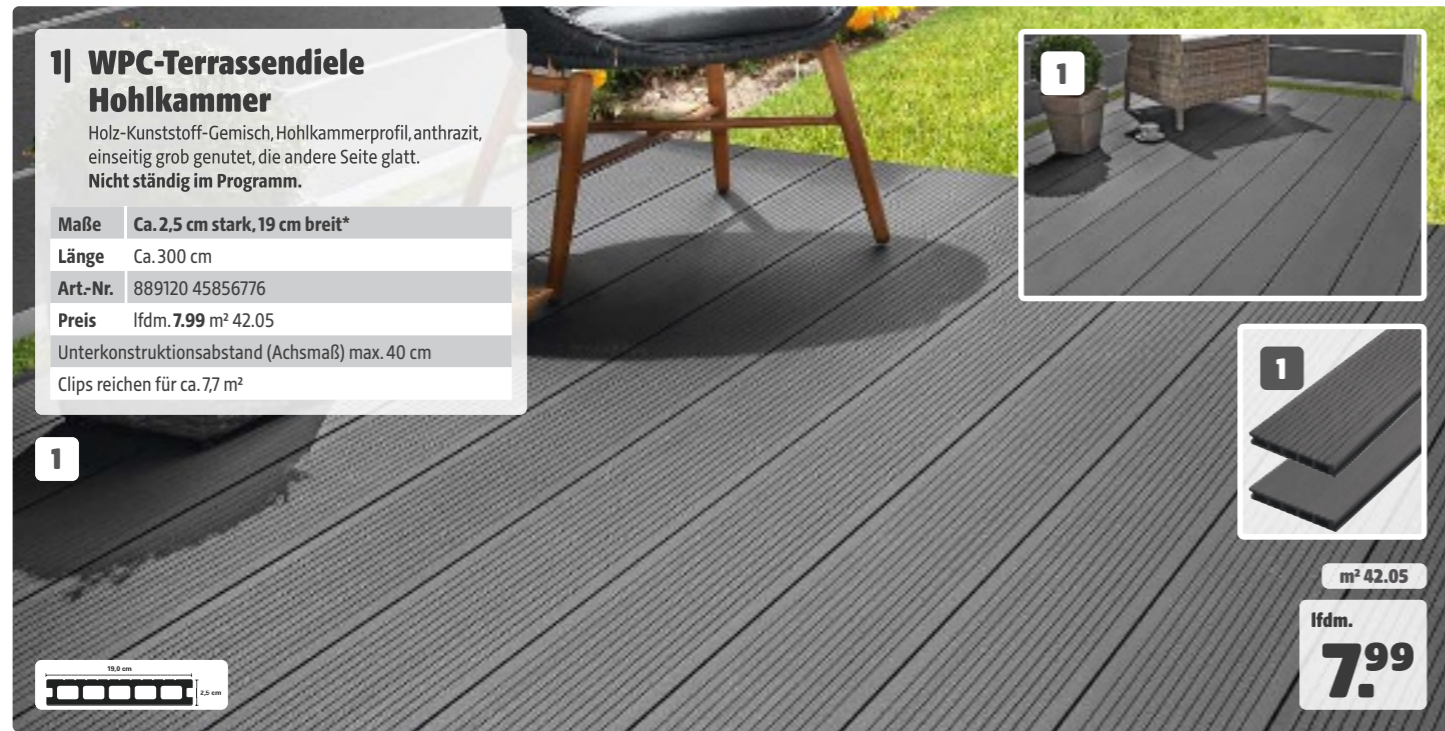

1| WPC-Terrassendiele Hohlkammer

Holz-Kunststoff-Gemisch, Hohlkammerprofil, anthrazit, einseitig grob genutet, die andere Seite glatt. **Nicht ständig im Programm.**

Maße	Ca. 2,5 cm stark, 19 cm breit*
Länge	Ca. 300 cm
Art.-Nr.	889120 45856776
Preis	lfdm. 7.99 m² 42.05
Unterkonstruktionsabstand (Achismaß) max. 40 cm	
Clips reichen für ca. 7,7 m²	



m² 42.05

lfdm. **7.99**

1

Zubehör

	WPC-Unterkonstruktion	Abschlussprofil			Passende Metallclips	UK-Verbinder, inkl. Schrauben**
Maße	Ca. 4 x 3 cm, 220 cm lang	Ca. 1 cm stark, 6,2 cm breit, 300 cm lang			100 Stück, inkl. Schrauben	Aluminium, blank, Bund à 30 Stück. Ca. 5 x 15 mm, 150 mm lang
Farbe	-	Anthrazit	Braun	Hellgrau	-	-
Art.-Nr.	889138 46077971	887489 45109545	887490 45109549	889131 45959485	887641 45329029	889072 45619971
Preis	Stück 9.99	Stück 19.99			39.99	29.99

MONTAGE VON WPC-TERRASSENDIELEN

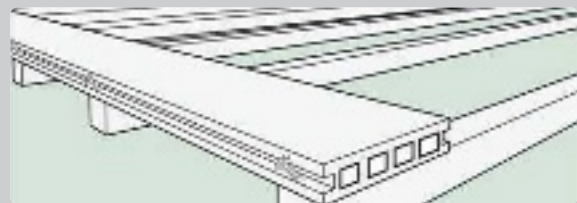

Zu Beginn setze die erste Diele außen auf Anfangsposition der Unterkonstruktion. Aufnahmebohrungen sollten in einem 45°-Winkel zwischen die Nutwangen der Diele zentral in die Unterkonstruktion gesetzt werden. Prüfe, ob das empfohlene Gefälle von 1 % in Längsrichtung eingehalten wurde. Nun verschraube die Diele.

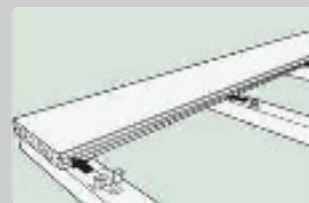

Setze die Clips in die Seitennut der Diele ein.



Der Clip verfügt über ein vorgefertigtes Bohrloch. Bohre durch dieses hindurch, und befestige den Clip mit einer Schraube in der Mitte der Unterkonstruktion.

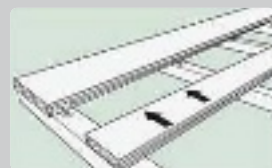

Anschließend setze die zweite Diele an, und schiebe diese mit sanftem Druck gegen die Clips. Achte darauf, dass alle Clips in die Seitennut der nächsten Diele passen.



Gehe bei den nächsten Diele wie bisher beschrieben vor.



Bei der letzten Diele gehe wie im ersten Schritt beschrieben vor – Aufnahmebohrungen im 45°-Winkel zwischen die Nutwangen setzen und festschrauben.



Wenn Du ein Abschlussprofil montieren willst, solltest Du zuerst die Vorbohrung durch das Profil hindurch in die Seite der Diele oder der Unterkonstruktion setzen. So kannst Du das Profil anschließend bündig verschrauben.

Diese Montagehinweise sind gültig für unsere Dielen auf den Seiten 78 – 83. Die passenden Clips kommen mit einer eigenen, detaillierten Montageanleitung.

Diese Montagehinweise sind nicht gültig für die übrigen WPC-Terrassendiele. Für diese findest Du eine detaillierte Anleitung ebenfalls bei den passenden Clips. Unsere geschulten Fachberater helfen Dir gerne.

*Bitte beachte die Verlegehinweise.
**Bitte beachte den Montagehinweis Unterkonstruktionsriegel auf Seite 83.



2| WPC-Terrassendiele Rundstabhohlkammer, coextrudiert

Holz-Kunststoff-Gemisch, beidseitig mit Holzstruktur, coextrudiert, Wendediele vintage/Teak. **Nicht ständig im Programm.**

Maße	Ca. 2,25 cm stark, 14 cm breit*
Länge	Ca. 300 cm
Art.-Nr.	889149 46247699
Preis	lfdm. 7.99 m² 57.07
Unterkonstruktionsabstand (Achismaß) max. 30 cm	
Clips reichen für ca. 3,4 m²	

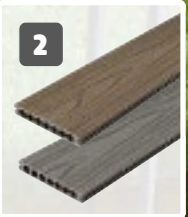

2

m² 57.07

lfdm. **7.99**



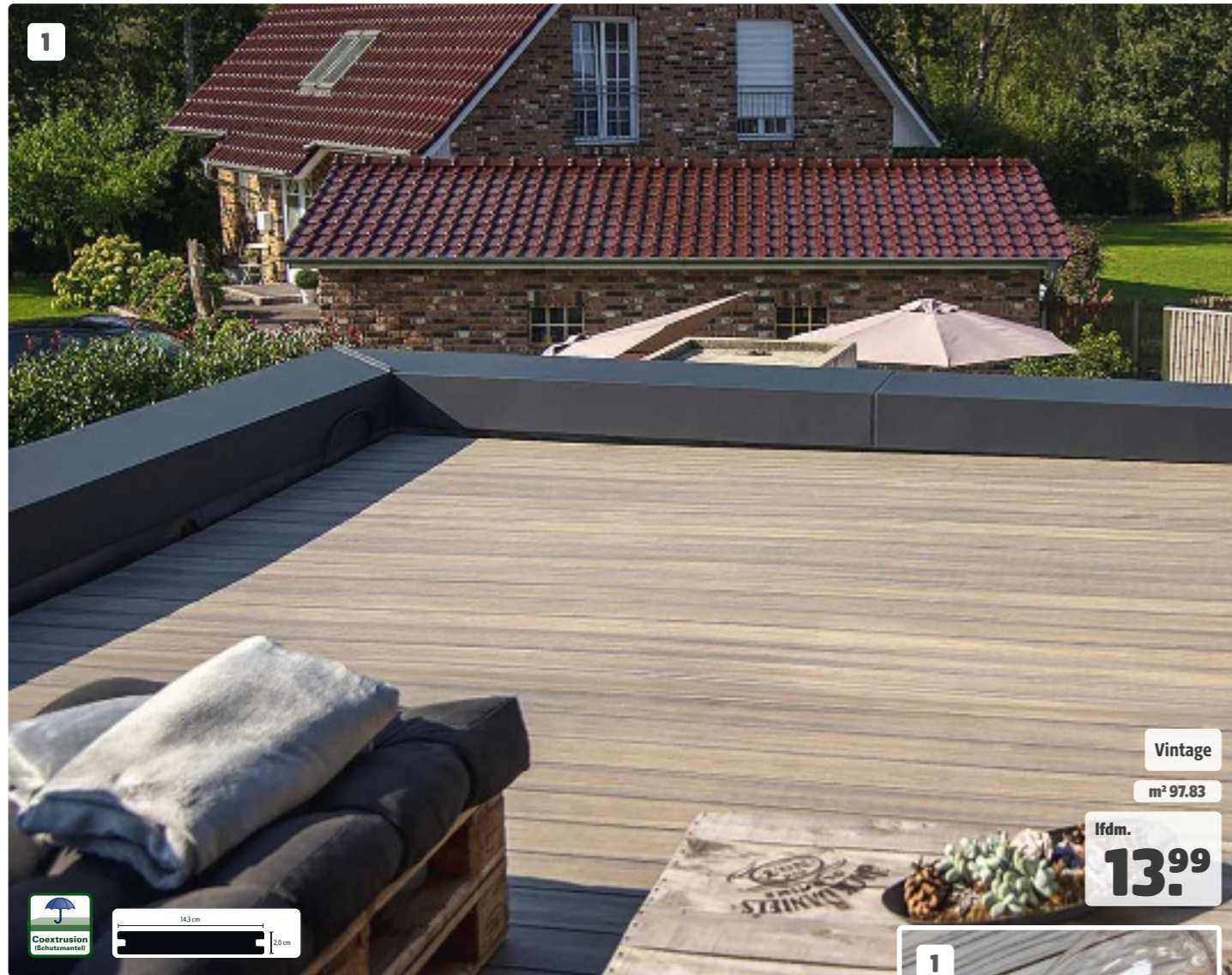

Vintage

m² 97.83

lfdm.

13.99



1| WPC-Terrassendiele, coextrudiert

Holz-Kunststoff-Gemisch. Verschiedene Farben als Wendediele, zwei Farben in einer Diele. Mit coextrudierter (profilummantelter und gebürsteter) Oberfläche. Beidseitig mit Holzstruktur. Vollprofil.



Teak/
Grau

Vintage/
Walnuss

Muschel/
Stein



Grau

Optimaler Schutz durch Coextrusion

Zwei Farben,
eine Diele

WPC-Terrassendiele

Maße	Ca. 2 cm stark, 14,3 cm breit*		
Länge	Ca. 300 cm	Ca. 400 cm	Ca. 500 cm
Teak/Grau	88700025 45641485 (K)	88700056 45641484 (K)	88700031 45641483 (K)
Vintage/Walnuss	88700030 45641482 (K)	88700024 45641460 (K)	88700036 45641459 (K)
Muschel/Stein	88700076 46016841 (K)	88700077 46016828 (K)	-
Preis	lfdm. 13.99 m ² 97.83		

Unterkonstruktionsabstand (Achismaß) max. 35 cm

Clips reichen für ca. 3,5 m²

*Bitte beachte die Verlegehinweise.

**Bitte beachte den Montagehinweis Unterkonstruktionsriegel auf Seite 83.

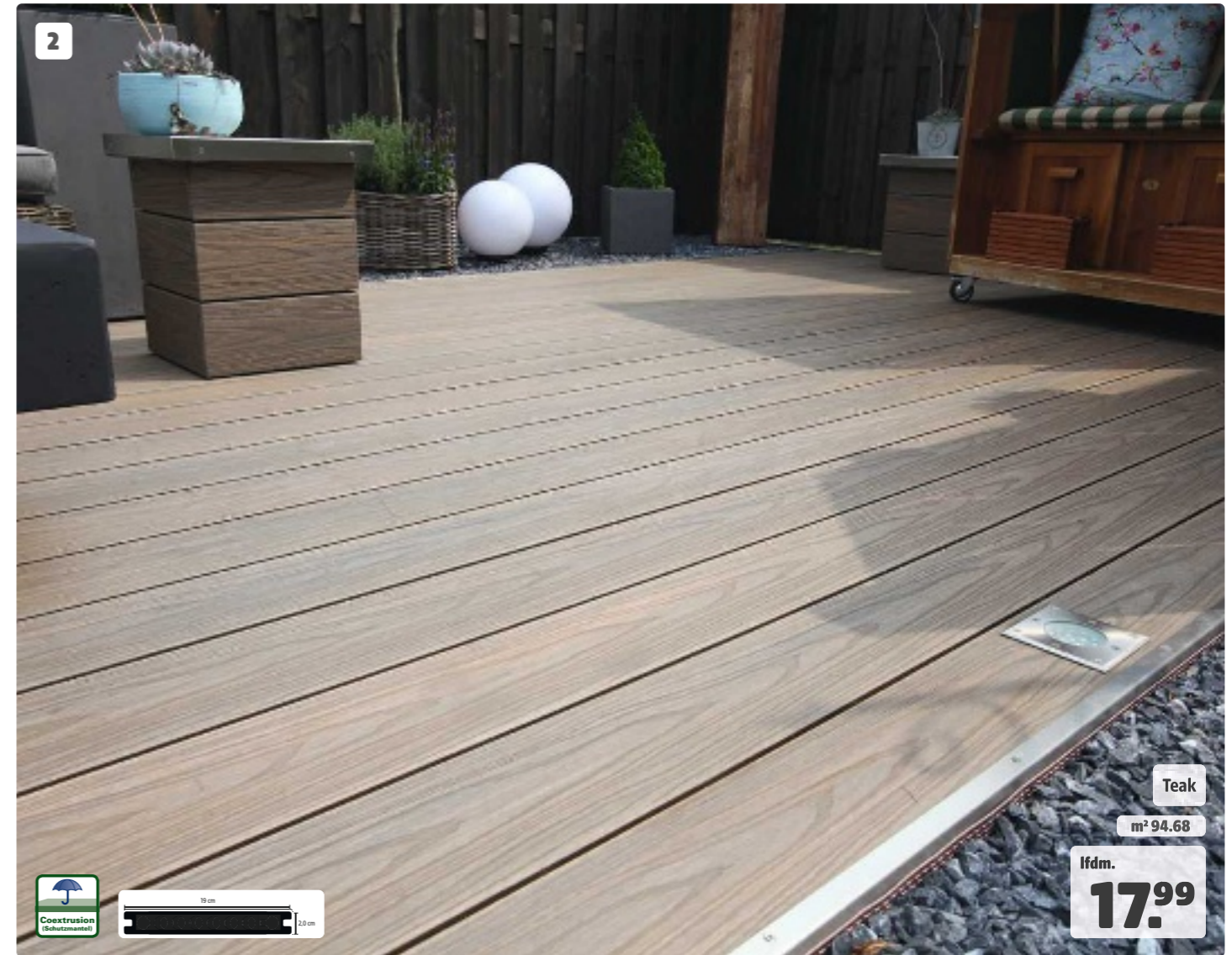

Teak

m² 94.68

lfdm.

17.99



2| WPC-Terrassendiele XL, coextrudiert

Holz-Kunststoff-Gemisch. Verschiedene Farben als Wendediele, zwei Farben in einer Diele. Mit coextrudierter (profilummantelter und gebürsteter) Oberfläche. Beidseitig mit Holzstruktur. Vollprofil. Extrabreit.



Teak/
Grau

Vintage/
Walnuss

Muschel/
Stein

WPC-Terrassendiele XL

Maße	Ca. 2 cm stark, 19 cm breit*
Länge	Ca. 400 cm
Teak/Grau	88700049 45641457 (K)
Vintage/Walnuss	88700057 45641458 (K)
Muschel/Stein	88700078 46016831 (K)
Preis	lfdm. 17.99 m ² 94.68
Unterkonstruktionsabstand (Achismaß) max. 35 cm	
Clips reichen für ca. 4 m ²	

Zubehör

	WPC-Unter- konstruktion	Passende Metallclips	UK-Verbinder, inkl. Schrauben**
Maße	Ca. 4 x 3 cm, 220 cm lang	100 Stück, inkl. Schrauben	Aluminium, blank, Bund à 30 Stück, ca. 5 x 15 mm, 150 mm lang
Art.-Nr.	889138 46077971	887641 45329029	889072 45619971
Preis	Stück 9.99	39.99	29.99

WAS IST COEXTRUDIERTES WPC?

Bei diesem Material ist der Werkstoff mit einer zusätzlichen Schicht aus Kunststoff ummantelt. Diese Schicht schützt den WPC-Kern vor Nässe sowie Öl und fettigen Substanzen, sodass Du Flecken einfach ohne Verfärbungen abwischen kannst. Außerdem ist coextrudiertes WPC widerstandsfähiger gegen UV-Strahlen. Die Oberfläche ist für eine natürliche Optik zusätzlich gebürstet.

Unterkonstruktionsriegel

Verlegung UK-Riegel mit UK-Verbinder in eine Endlosverlegung.



UK-Verbinder in die Längsöffnung einfügen

Passend für WPC-Unterkonstruktion, ca. 4 x 3 cm, 220 cm lang (Seite 78 – 83).

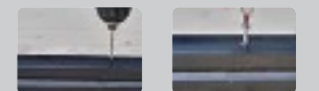

Vorboren

Verschrauben



MR. GARDENER PREMIUM- WPC-TERRASSENDIELEN



Heimische Qualität und jahrelange Erfahrung

Durch unsere über 20-jährige Erfahrung im Bereich der WPC-Produktion wissen wir, woran sich Qualität misst. Wir arbeiten stetig an der Optimierung unserer ausschließlich in Deutschland gefertigten Dielen. Um unserem hohen Qualitätsanspruch gerecht zu werden, prüfen wir unsere Dielen vor Markteinführung in allen Anforderungsbereichen mehrfach.

Erlebe Natur und Sonne, wann immer Du willst, mit einem einfachen Schritt nach draußen. Mit den Mr. GARDENER WPC-Bodendielen „Premium“ verwandelst Du Deine neue Terrasse oder Deinen neuen Balkon in einen kleinen Kurzurlaub. Von beiden Seiten beweisen die Mr. GARDENER WPC-Bodendielen „Premium“ eine präzise Verarbeitung und eine durchdachte Funktionalität. Durch unsere sorgfältig ausgesuchten Materialien und unseren heimischen Produktionsstandort garantieren wir Dir die höchste Qualität. Dies siehst Du auf den ersten Blick anhand der natürlichen Holzästhetik und spürst Du, wenn Du das erste Mal eine Mr. GARDENER WPC-Bodendiele „Premium“ in Deinen Händen hältst. Die einzigartigen Profile und Holzstrukturen mit ihrer prägnanten Linienführung werden Dich beeindrucken.

Zubehör											
	<table border="1"> <thead> <tr> <th>Montageclips</th> <th>WPC-Unterkonstruktion</th> </tr> </thead> <tbody> <tr> <td>Maße V2A, 25 Stück, für ca. 1 m² (ohne Abb.)</td> <td>Ca. 3 x 6 cm, L 250 cm (ohne Abb.)</td> </tr> <tr> <td>Farbe Edelstahl</td> <td>Schwarz</td> </tr> <tr> <td>Art.-Nr. 45606462</td> <td>45606467</td> </tr> <tr> <td>Preis 25 Stück 27.99</td> <td>Stück 22.99</td> </tr> </tbody> </table>	Montageclips	WPC-Unterkonstruktion	Maße V2A, 25 Stück, für ca. 1 m ² (ohne Abb.)	Ca. 3 x 6 cm, L 250 cm (ohne Abb.)	Farbe Edelstahl	Schwarz	Art.-Nr. 45606462	45606467	Preis 25 Stück 27.99	Stück 22.99
Montageclips	WPC-Unterkonstruktion										
Maße V2A, 25 Stück, für ca. 1 m ² (ohne Abb.)	Ca. 3 x 6 cm, L 250 cm (ohne Abb.)										
Farbe Edelstahl	Schwarz										
Art.-Nr. 45606462	45606467										
Preis 25 Stück 27.99	Stück 22.99										
Die Montage ist nur nach Montageanleitung zulässig. Weiteres passendes Zubehör findest Du auf Seite 89.											

Nachhaltige Qualität, mit der man bauen kann. Durch unser tägliches Handeln leisten wir einen wichtigen Beitrag zur Erhaltung der Natur, Schonung der Umwelt sowie zum Klimaschutz. Wir übernehmen Verantwortung für die nachfolgenden Generationen. Bei der Herstellung unserer Mr. GARDENER WPC-Bodendielen „Premium“ folgen wir den Grundsätzen der Nachhaltigkeit. Wir verarbeiten erneuerbare Materialien. Der Holzanteil unserer WPC-Bodendielen stammt aus heimischen Regionen. Wir unterstützen damit eine nachhaltige Forstwirtschaft und vermeiden unnötig lange Transportwege. Zudem setzen wir auch Fasern von Baumstämmen ein, die aufgrund von Sturmschäden oder Form nicht für den Einsatz im Möbelbau geeignet sind. Unsere WPC-Bodendielen „Premium“ sind zu 100% frei von PVC und recyclebar.



1-4



Grau

m² 62,-

lfdm. **8,99**

1| WPC-Terrassendiele

Holz-Kunststoff-Gemisch, Hohlkammerprofil. Einseitig grob genutet, die andere Seite fein geriffelt. Individuelle Wunschlänge möglich (1 – 6 m*). Lieferzeit ca. 3 Wochen.**



WPC-Terrassendiele	
Maße	Ca. 2,6 cm stark, 14,5 cm breit
Farbe	Grau
Art.-Nr.	45641381
Preis	lfdm. 8.99 m ² 62,-
Unterkonstruktionsabstand (Achismaß) max. 45 cm	

2| WPC-Terrassendiele

Holz-Kunststoff-Gemisch, Hohlkammerprofil. Einseitig grob genutet, die andere Seite fein geriffelt. Individuelle Wunschlänge möglich (1 – 6 m*). Lieferzeit ca. 3 Wochen.**



WPC-Terrassendiele	
Maße	Ca. 2,6 cm stark, 14,5 cm breit
Farbe	Graubraun
Art.-Nr.	45641427
Preis	lfdm. 8.99 m ² 62,-
Unterkonstruktionsabstand (Achismaß) max. 45 cm	

3| WPC-Terrassendiele

Holz-Kunststoff-Gemisch, Hohlkammerprofil. Einseitig grob genutet, die andere Seite fein geriffelt. Individuelle Wunschlänge möglich (1 – 6 m*). Lieferzeit ca. 3 Wochen.**



WPC-Terrassendiele	
Maße	Ca. 2,6 cm stark, 14,5 cm breit
Farbe	Braun
Art.-Nr.	45641380
Preis	lfdm. 8.99 m ² 62,-
Unterkonstruktionsabstand (Achismaß) max. 45 cm	

4| WPC-Terrassendiele

Holz-Kunststoff-Gemisch, Hohlkammerprofil. Einseitig grob genutet, die andere Seite fein geriffelt. Individuelle Wunschlänge möglich (1 – 6 m*). Lieferzeit ca. 3 Wochen.**



WPC-Terrassendiele	
Maße	Ca. 2,6 cm stark, 14,5 cm breit
Farbe	Schokobraun
Art.-Nr.	45641382
Preis	lfdm. 8.99 m ² 62,-
Unterkonstruktionsabstand (Achismaß) max. 45 cm	



1-6

Graubraun mattiert

m² 65.45

lfdm.

9.49

1| WPC-Terrassendiele

Holz-Kunststoff-Gemisch, Hohlkammerprofil. Einseitig grob genutet, die andere Seite fein geriffelt. Individuelle Wunschlänge möglich (1 – 6 m*). Lieferzeit ca. 3 Wochen.**



WPC-Terrassendiele	
Maße	Ca. 2,6 cm stark, 14,5 cm breit
Farbe	Grau mattiert
Art.-Nr.	45641436
Preis	lfdm. 9.49 m ² 65.45
Unterkonstruktionsabstand (Achismaß) max. 45 cm	

2| WPC-Terrassendiele

Holz-Kunststoff-Gemisch, Hohlkammerprofil. Einseitig grob genutet, die andere Seite fein geriffelt. Individuelle Wunschlänge möglich (1 – 6 m*). Lieferzeit ca. 3 Wochen.**



WPC-Terrassendiele	
Maße	Ca. 2,6 cm stark, 14,5 cm breit
Farbe	Steingrau mattiert
Art.-Nr.	45523595
Preis	lfdm. 9.49 m ² 65.45
Unterkonstruktionsabstand (Achismaß) max. 45 cm	

3| WPC-Terrassendiele

Holz-Kunststoff-Gemisch, Hohlkammerprofil. Einseitig grob genutet, die andere Seite fein geriffelt. Individuelle Wunschlänge möglich (1 – 6 m*). Lieferzeit ca. 3 Wochen.**



WPC-Terrassendiele	
Maße	Ca. 2,6 cm stark, 14,5 cm breit
Farbe	Graubraun mattiert
Art.-Nr.	45641438
Preis	lfdm. 9.49 m ² 65.45
Unterkonstruktionsabstand (Achismaß) max. 45 cm	

4| WPC-Terrassendiele

Holz-Kunststoff-Gemisch, Hohlkammerprofil. Einseitig grob genutet, die andere Seite fein geriffelt. Individuelle Wunschlänge möglich (1 – 6 m*). Lieferzeit ca. 3 Wochen.**



WPC-Terrassendiele	
Maße	Ca. 2,6 cm stark, 14,5 cm breit
Farbe	Anthrazit mattiert
Art.-Nr.	45641439
Preis	lfdm. 9.49 m ² 65.45
Unterkonstruktionsabstand (Achismaß) max. 45 cm	

5| WPC-Terrassendiele

Holz-Kunststoff-Gemisch, Hohlkammerprofil. Einseitig grob genutet, die andere Seite fein geriffelt. Individuelle Wunschlänge möglich (1 – 6 m*). Lieferzeit ca. 3 Wochen.**



WPC-Terrassendiele	
Maße	Ca. 2,6 cm stark, 14,5 cm breit
Farbe	Braun mattiert
Art.-Nr.	45641435
Preis	lfdm. 9.49 m ² 65.45
Unterkonstruktionsabstand (Achismaß) max. 45 cm	

6| WPC-Terrassendiele

Holz-Kunststoff-Gemisch, Hohlkammerprofil. Einseitig grob genutet, die andere Seite fein geriffelt. Individuelle Wunschlänge möglich (1 – 6 m*). Lieferzeit ca. 3 Wochen.**



WPC-Terrassendiele	
Maße	Ca. 2,6 cm stark, 14,5 cm breit
Farbe	Schokobraun mattiert
Art.-Nr.	45641437
Preis	lfdm. 9.49 m ² 65.45
Unterkonstruktionsabstand (Achismaß) max. 45 cm	

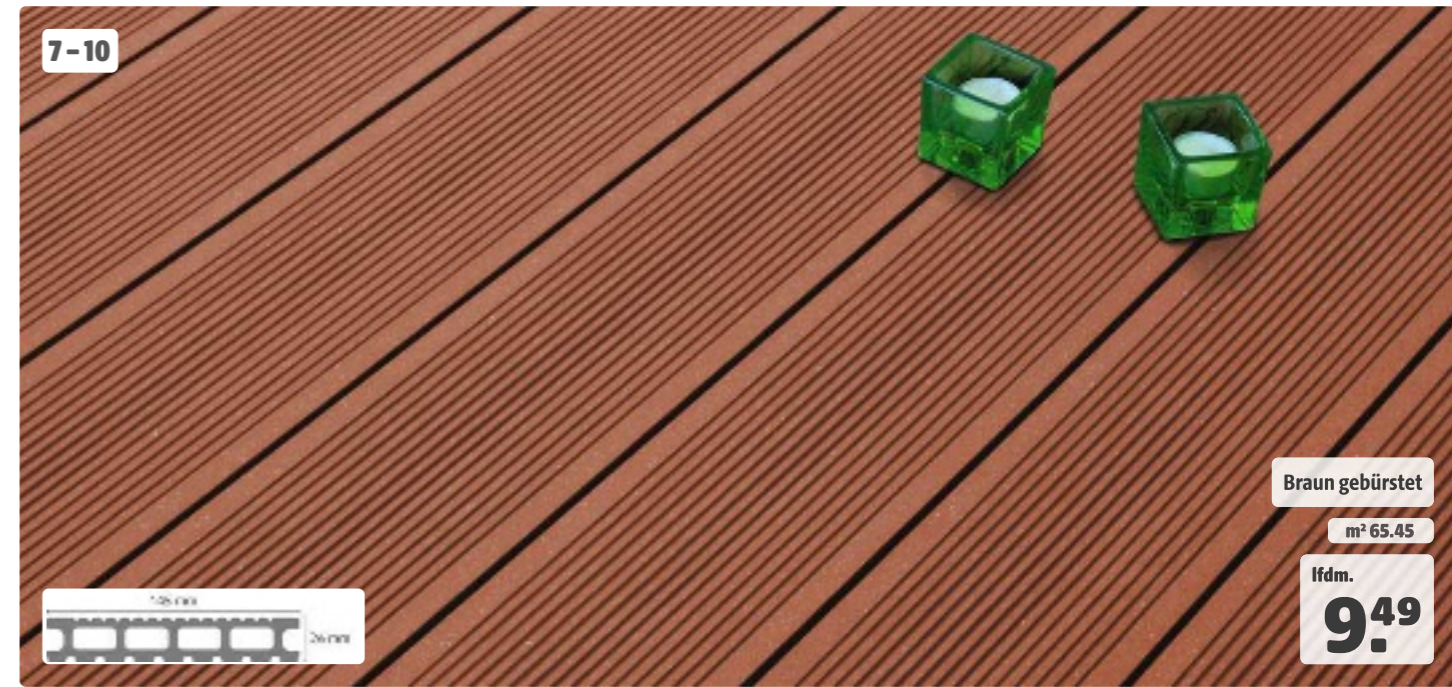

7-10

Braun gebürstet

m² 65.45

lfdm.

9.49

7| WPC-Terrassendiele

Holz-Kunststoff-Gemisch, Hohlkammerprofil. Einseitig grob genutet, die andere Seite fein geriffelt. Individuelle Wunschlänge möglich (1 – 6 m*). Lieferzeit ca. 3 Wochen.**



WPC-Terrassendiele	
Maße	Ca. 2,6 cm stark, 14,5 cm breit
Farbe	Grau gebürstet
Art.-Nr.	45641429
Preis	lfdm. 9.49 m ² 65.45
Unterkonstruktionsabstand (Achismaß) max. 45 cm	

8| WPC-Terrassendiele

Holz-Kunststoff-Gemisch, Hohlkammerprofil. Einseitig grob genutet, die andere Seite fein geriffelt. Individuelle Wunschlänge möglich (1 – 6 m*). Lieferzeit ca. 3 Wochen.**



WPC-Terrassendiele	
Maße	Ca. 2,6 cm stark, 14,5 cm breit
Farbe	Graubraun gebürstet
Art.-Nr.	45641431
Preis	lfdm. 9.49 m ² 65.45
Unterkonstruktionsabstand (Achismaß) max. 45 cm	

9| WPC-Terrassendiele

Holz-Kunststoff-Gemisch, Hohlkammerprofil. Einseitig grob genutet, die andere Seite fein geriffelt. Individuelle Wunschlänge möglich (1 – 6 m*). Lieferzeit ca. 3 Wochen.**



WPC-Terrassendiele	
Maße	Ca. 2,6 cm stark, 14,5 cm breit
Farbe	Schokobraun gebürstet
Art.-Nr.	45641430
Preis	lfdm. 9.49 m ² 65.45
Unterkonstruktionsabstand (Achismaß) max. 45 cm	

10| WPC-Terrassendiele

Holz-Kunststoff-Gemisch, Hohlkammerprofil. Einseitig grob genutet, die andere Seite fein geriffelt. Individuelle Wunschlänge möglich (1 – 6 m*). Lieferzeit ca. 3 Wochen.**



WPC-Terrassendiele	
Maße	Ca. 2,6 cm stark, 14,5 cm breit
Farbe	Braun gebürstet
Art.-Nr.	45641428
Preis	lfdm. 9.49 m ² 65.45
Unterkonstruktionsabstand (Achismaß) max. 45 cm	

Zubehör

	Montageclips	WPC-Unterkonstruktion
Maße	V2A, 25 Stück, für ca. 1 m ² (ohne Abb.)	Ca. 3 x 6 cm, 250 cm lang (ohne Abb.)
Farbe	Edelstahl	Schwarz
Art.-Nr.	45606462	45606467
Preis	25 Stück 27.99	Stück 22.99

Die Montage ist nur nach Montageanleitung zulässig. Weiteres passendes Zubehör findest Du auf Seite 89.



1| WPC-Terrassendiele

Holz-Kunststoff-Gemisch, Massivprofil. Einseitig fein geriffelt, die andere Seite mit Holzstruktur. Individuelle Wunschlänge möglich (1 – 6 m*). Lieferzeit ca. 3 Wochen.**



WPC-Terrassendiele	
Maße	Ca. 2 cm stark, 14,5 cm breit
Farbe	Silbergrau
Art.-Nr.	46382593
Preis	Ifdm. 12.99 m² 89.59
Unterkonstruktionsabstand (Achismaß) max. 30 cm	

2| WPC-Terrassendiele

Holz-Kunststoff-Gemisch, Massivprofil. Einseitig fein geriffelt, die andere Seite mit Holzstruktur. Individuelle Wunschlänge möglich (1 – 6 m*). Lieferzeit ca. 3 Wochen.**



WPC-Terrassendiele	
Maße	Ca. 2 cm stark, 14,5 cm breit
Farbe	Graubraun
Art.-Nr.	46382592
Preis	Ifdm. 12.99 m² 89.59
Unterkonstruktionsabstand (Achismaß) max. 30 cm	

3| WPC-Terrassendiele

Holz-Kunststoff-Gemisch, Massivprofil. Einseitig fein geriffelt, die andere Seite mit Holzstruktur. Individuelle Wunschlänge möglich (1 – 6 m*). Lieferzeit ca. drei Wochen.**



WPC-Terrassendiele	
Maße	Ca. 2 cm stark, 14,5 cm breit
Farbe	Schokobraun
Art.-Nr.	46382590
Preis	Ifdm. 12.99 m² 89.59
Unterkonstruktionsabstand (Achismaß) max. 30 cm	

4| WPC-Terrassendiele

Holz-Kunststoff-Gemisch, Massivprofil. Einseitig fein geriffelt, die andere Seite mit Holzstruktur. Individuelle Wunschlänge möglich (1 – 6 m*). Lieferzeit ca. drei Wochen.**



WPC-Terrassendiele	
Maße	Ca. 2 cm stark, 14,5 cm breit
Farbe	Walnuss
Art.-Nr.	45641440
Preis	Ifdm. 13.99 m² 96.48
Unterkonstruktionsabstand (Achismaß) max. 30 cm	

5| WPC-Terrassendiele

Holz-Kunststoff-Gemisch, Massivprofil. Einseitig fein geriffelt, die andere Seite mit Holzstruktur. Individuelle Wunschlänge möglich (1 – 6 m*). Lieferzeit ca. drei Wochen.**



WPC-Terrassendiele	
Maße	Ca. 2 cm stark, 14,5 cm breit
Farbe	Räuchereiche mattiert
Art.-Nr.	45884607
Preis	Ifdm. 13.99 m² 96.48
Unterkonstruktionsabstand (Achismaß) max. 30 cm	

6| WPC-Terrassendiele

Holz-Kunststoff-Gemisch, Massivprofil. Einseitig fein geriffelt, die andere Seite mit Holzstruktur. Individuelle Wunschlänge möglich (1 – 6 m*). Lieferzeit ca. drei Wochen.**



WPC-Terrassendiele	
Maße	Ca. 2 cm stark, 14,5 cm breit
Farbe	Samt Esche
Art.-Nr.	46022640
Preis	Ifdm. 13.99 m² 96.48
Unterkonstruktionsabstand (Achismaß) max. 30 cm	

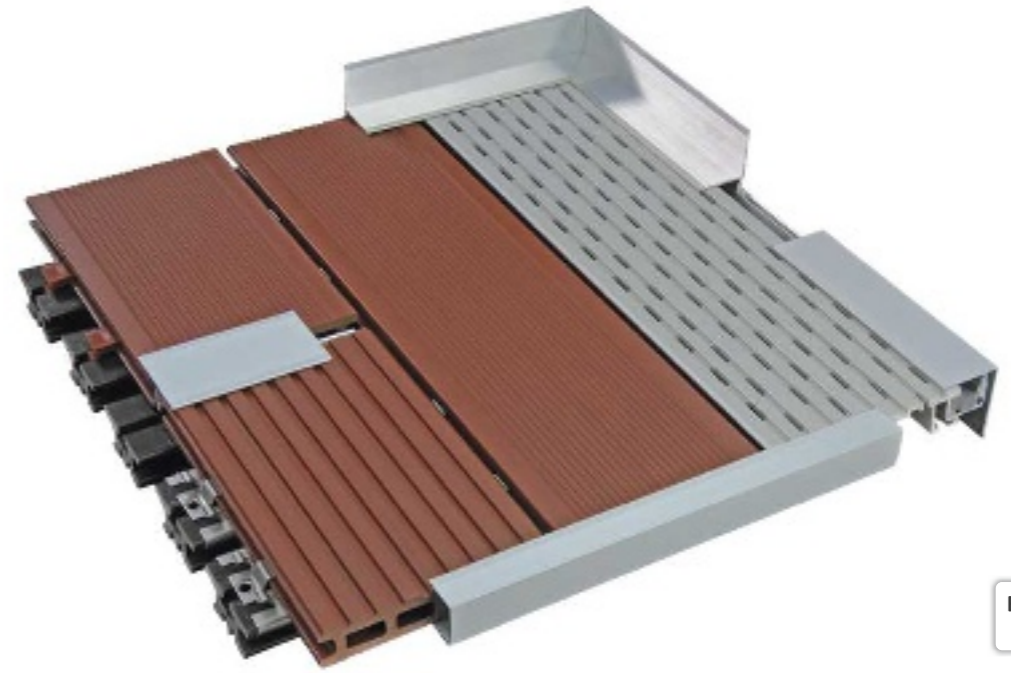

Beispiel für Verwendung des Zubehörprogramms

Terrassendiele-Zubehörprogramm

	Edelstahl-V2A-Montageclips	Montageclips schraubbar	Kunststoff-Montageclips			WPC-Universal-Unterkonstruktion	
Maße/Menge	25 Stück	25 Stück	25 Stück			Ca. 4 x 5,5 cm	
Länge	-	-	-			Ca. 300 cm	Ca. 400 cm
Bedarf	Ausreichend für ca. 1 m²	Ausreichend für ca. 1 m²	Ausreichend für ca. 1 m²			-	-
Farbe	-	-	Braun	Schwarz	Grau	-	-
Art.-Nr.	45606462	45606482	45606464	45641416	45606465	45641306	45641316
Preis	25 Stück 27.99	25 Stück 19.99	Je 25 Stück 11.99			Stück 22.99	Stück 32.99

	WPC-Unterkonstruktion	Alu-Unterkonstruktion	Alu-Seitenabschluss	Alu-Übergangprofil	Alu-Kantenschutz
Maße	Ca. 6 x 3 cm, 250 cm lang	Ca. 1,2 x 6,3 cm, 250 cm lang	Ca. 4,5 x 5,9 cm, 250 cm lang	Ca. 2,3 x 6 cm, 250 cm lang	Ca. 2,8 x 4,2 cm, 250 cm lang
Art.-Nr.	45606467	45606455	45606458	45606456	45606489
Preis	Stück 22.99	Stück 27.99	Stück 39.99	Stück 42.99	Stück 32.99

	Alu-Entwässerungs- und -Lüftungprofil		Holz- und Bautenschutzunterlage				Alu-Adapter
Maße	Ca. 2,6 x 15 cm, 100 cm lang	Ca. 2 x 15 cm, 100 cm lang	Ca. 9 x 9 cm, 0,8 cm stark	Ca. 6 x 9 cm, 0,3 cm stark	Ca. 6 x 9 cm, 0,8 cm stark	Ca. 6 x 10 cm, 2 cm stark	Ca. 15 cm lang
Menge	-	-	12 Stück	60 Stück	48 Stück	20 Stück	10 Stück
Art.-Nr.	45986172	45986166	45606463	45985637	45985913	45985645	45985632
Preis	69.99	69.99	12 Stück 11.99	60 Stück 19.99	48 Stück 19.99	20 Stück 20.99	10 Stück 19.99



1| Terrassendiele „XWB“

	„Lava“ semimassiv. Einseitig grob genutet, die andere Seite glatt gebürstet.			„Douala“ semimassiv. Einseitig grob genutet, die andere Seite glatt gebürstet.	
Maße	Ca. 2,5 cm stark, 25 cm breit*			Ca. 2,5 cm stark, 25 cm breit*	
Länge	Ca. 300 cm	Ca. 400 cm	Ca. 500 cm	Ca. 300 cm	
Art-Nr.	889023 45525809 (K)	889024 45524666 (K)	889025 45531697 (K)	88700014 46008654 (K)	
Preis	Ifdm. 16.99 m² 67.96			Ifdm. 17.99 m² 71.96	
	Unterkonstruktionsabstand (Achismaß) max. 40 cm			Unterkonstruktionsabstand (Achismaß) max. 40 cm	



2| Terrassendiele „XWB Riviera Bi-Color“

	Semimassiv. Einseitig grob genutet, die andere Seite glatt gebürstet.		
Maße	Ca. 2,5 cm stark, 25 cm breit*		
Länge	Ca. 300 cm	Ca. 400 cm	Ca. 500 cm
Art-Nr.	889027 45525696 (K)	889028 45525798 (K)	889029 45524689 (K)
Preis	Ifdm. 21.99 m² 87.96		
	Unterkonstruktionsabstand (Achismaß) max. 40 cm		

Zubehör

	Hohlkammer-Unterkonstruktion „Lava“ (Abgabe nur paarweise)	
Maße	Ca. 4 x 6 cm	
Länge	Ca. 400 cm	
Art-Nr.	889030 45531856 (K)	
Preis	Ifdm. 6.99	
	Abschlussprofil	
Maße	Ca. 1,1 x 7,1 cm	
Länge	Ca. 220 cm	
„Lava“	889033 45527444 (K)	
„Douala“	889035 45524947 (K)	
Preis	Stück 9.99	
„Riviera“	889034 45532116 (K)	
Preis	Stück 9.99	

	Edelstahl-Montageclips		Edelstahl-Endclips
Maße	100 Stück, komplett mit Schrauben (für ca. 5 m²)	25 Stück, komplett mit Schrauben (für ca. 5 m²)	
Art-Nr.	889031 45531342 (K)	889032 45531338 (K)	
Preis	59.99	39.99	



BODENDIELEN AUS BAMBUS

BAMBUS SYSTEM-BODENDIELEN

sind „vor-Kopf-bearbeitet“. Das bedeutet, dass sie trotz ihrer handlichen Länge „endlos“ verlegt werden können. Klimatische Bedingungen sowie regionale Gegebenheiten verursachen Veränderungen in den Dimensionen der Dielen, die durch die Verlegung mit Clipsen, also ohne Verschraubung, aufgefangen werden.

Die 140 mm und 180 mm breiten Dielen können nicht untereinander verlegt werden! Die Dielen sind seitlich genutet und werden mit Edelstahlclipsen unsichtbar befestigt. Verwende zwingend die Unterkonstruktion aus Aluminium, siehe DREAMDECK WPC PLATINUM, Seite 92.

DREAMDECK BAMBUS XL



3| DREAMDECK BAMBUS

Dielen ca. 140 x 20 mm, einseitig glatt, einseitig genutet.

	DREAMDECK BAMBUS
Maße	Ca. 2 cm stark, 14 cm breit
Länge	Ca. 220 cm
Art-Nr.	45255588
Preis	Ifdm. 12.99 m² 90.93

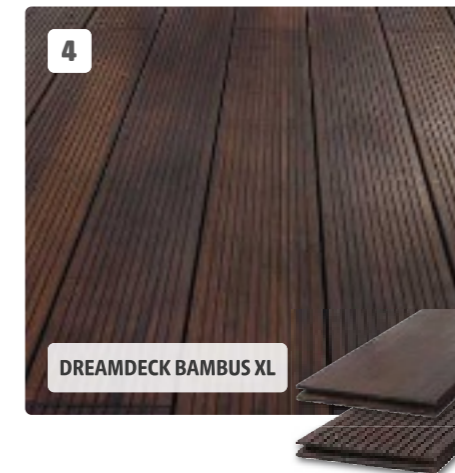

4| DREAMDECK BAMBUS XL

Dielen ca. 180 x 22 mm, einseitig glatt, einseitig genutet.

	DREAMDECK BAMBUS XL
Maße	Ca. 2,2 cm stark, 18 cm breit
Länge	Ca. 185 cm
Art-Nr.	45641045
Preis	Ifdm. 22.99 m² 137.94



5| Bambus-Pflegemittel

Pflegeset = Reiniger + Pflegeöl.

	Pflegeset	Pflegeöl
Inhalt	2 x 2,5 Liter	2,5 Liter
Art-Nr.	45776670	45776668
Preis	99.90	63.90

Produkt und Pflege: Bambus wächst schnell und laufend nach, kann schon nach fünf bis sieben Jahren geerntet werden und hat als immergrüne Pflanze mit riesiger Blattmasse einen nicht unerheblichen Anteil an der Reinhaltung der Luft und Bindung von CO₂. Botanisch handelt es sich um ein Gras mit verholztem Stamm, jedoch frei von Harzen, Gerbsäuren und Ölen. Die sehr dichte Zellstruktur bedingt eine hohe Oberflächenhärte. Wegen seiner mechanischen Beständigkeit sowie

hoher Druck- und Zugfestigkeit wird Bambus als „pflanzlicher Stahl“ bezeichnet. Für DREAMDECK BAMBUS werden Streifen des Riesenbambus (Phyllostachys edulis) und Harze unter hohem Druck gepresst und dabei die entsprechende Terrassendieleform erzeugt. Verantwortlich für die stabile „Leichtbauweise“ des Halmes ist der Aufbau aus sehr festen Knoten und stabilen Fasern im Wechsel. Die anfangs sehr glatte und dichte Oberfläche wird durch Bewitterung rauher und poriger,

wie bei Holzdielen. Insbesondere an den Knoten und durch die Knoten sieht man bei Betrachtung aus der Nähe auch kleine, querlaufende Unebenheiten/Risse, die materialtypisch und unschädlich sind. Produktionsbedingt kann überschüssiges Harz und Öl, mit dem vorbehandelt wurde, austreten. Dies ist in der Regel unproblematisch, verschwindet nach Bewitterung und ist kein Reklamationsgrund. Als echter Naturstoff darf Bambus auch leicht rissig sein und Faserbrüche aufweisen.

BODENDIELEN MIT SCHUTZMANTEL

DREAMDECK WPC PLATINUM

Die neueste Generation pflegeleichter Außendielen. Die extrabreiten WPC-Vollprofile sind durch eine zusätzliche Ummantelung fleckenresistenter und wasserabweisender als herkömmliche WPC-Dielen. Sie lassen sich leicht reinigen. Durch diesen PLATINUM-Schutzmantel hast Du länger Freude an Deinem Decking. Wähle aus drei attraktiven Farben.

DREAMDECK WPC PLATINUM, Grau

m² 114.95

lfdm. **22.99**

DREAMDECK WPC BICOLOR

Durch die Zumischung einer zweiten Farbe wird eine optische Marmorierung erzielt, die jede Diel einzigartig macht. Die Vollprofil-Dielen passen, aufgrund ihrer Abmessungen, optisch besonders gut auch zu kleineren Flächen.

DREAMDECK WPC BICOLOR, Sand und Anthrazit

m² 119.92

lfdm. **14.99**

1| DREAMDECK WPC PLATINUM

Vollprofil, Profilierung: einseitig mit Relief-Holzmaserung, einseitig fein gerillt, Farben: Creme, Grau, Braun.

Maße	DREAMDECK WPC PLATINUM Bodendielen			Abschlussleiste
	Ca. 2 cm stark, 19,5 cm breit			H 1 x B 6,2 cm
Länge	Ca. 300 cm	Ca. 400 cm	Ca. 500 cm	Ca. 200 cm
Grau	45360015	45360017	45360019	45360011
Creme	45641070	45641054	45641074	45641052
Braun	45360021	45360024	45360020	45360013
Preis	lfdm. 22.99 m ² 114.95			Stück 12.95

2| DREAMDECK WPC BICOLOR

Vollprofil, Profilierung: einseitig mit Relief-Holzmaserung, einseitig fein gerillt, Farben: Anthrazit, Sand, Mandel.



Maße	DREAMDECK WPC BICOLOR Bodendielen				Abschlussleiste
	Ca. 2,1 cm stark, 12,5 cm breit				H 1 x B 8 cm
Länge	Ca. 200 cm	Ca. 300 cm	Ca. 400 cm	Ca. 500 cm	Ca. 200 cm
Anthrazit	45544004	45544006	45544008	45544010	45251409
Sand	45544032	45544034	45544036	45544038	45251462
Mandel	45544040	45543998	45544000	45544002	45251410
Preis	lfdm. 14.99 m ² 119.92				Stück 13.95

Aluminium-Unterkonstruktion



- extrem haltbar und verwindungsstabil
- schwarz beschichtet – keine störenden „Blitzer“ zwischen den Dielen
- Die Unterkonstruktion „hoch“ kann mithilfe der Verbinder zu einem stabilen, verzugsarmen „Komplett-Rahmen“ montiert werden

Edelstahlclip EASY

- Mittelclip für Alu-Unterkonstruktion
- kein Bohren notwendig, inkl. Schrauben
- große Zeitersparnis bei der Montage
- einfaches Auswechseln der Dielen



	Aluminium-Unterkonstruktion „hoch“		Aluminium-Unterkonstruktion „flach“		Verbinder*	Edelstahlclip EASY	
Maße	Ca. B 4 x H 4 cm	Ca. B 4 x H 4 cm	Ca. B 2 x H 4 cm	Ca. B 2 x H 4 cm	10er-Set	50er-Set	250er-Eimer
Länge	Ca. 200 cm	Ca. 400 cm	Ca. 200 cm	Ca. 300 cm			
Art.-Nr.	45257589	45257768	45255590	45254046	45360009	45359928	45641073
Preis	29.98	59.96	19.98	29.97	24.95	37.95	189.-

*nicht für Alu-Unterkonstruktion „flach“

Unterkonstruktion BASIC ALU

Die Unterkonstruktion aus Aluminium ersetzt die bisherige WPC-Unterkonstruktion. BASIC ALU ist stabiler und konstruktiv besser als die WPC-Unterkonstruktion. Material: Aluminium, Oberfläche: blank, unbehandelt.

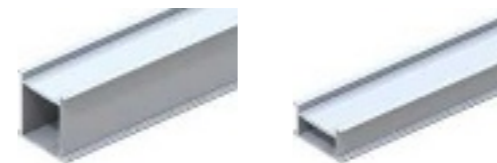

	BASIC ALU „hoch“		BASIC ALU „flach“	
Maße	Ca. H 4 x B 4 cm		Ca. H 2 x B 4 cm	
Länge	Ca. 300 cm	Ca. 400 cm	Ca. 200 cm	Ca. 300 cm
Art.-Nr.	46028679	46028680	46028681	46028682
Preis	32.97	43.96	15.98	23.97

Befestigungsclipsse und Zubehör



	Start-/Abschlussclips	Mittelclips	
Material	Edelstahl	Edelstahl	Edelstahl
Gebinde	25er-Set	50er-Set	250er-Eimer
Art.-Nr.	45163096	45162720	45360012
Preis	30.95	34.95	175.-



	Gummipads	
Maße	Ca. B 6 x L 9 x H 0,8 cm	Ca. B 6 x L 9 x H 2 cm
Gebinde	24er-Set	10er-Set
Art.-Nr.	45451268	45451270
Preis	8.99	9.99

Gummipads zur Unterfütterung der Unterkonstruktion. Vorteile: rutschfest und strukturstabil.

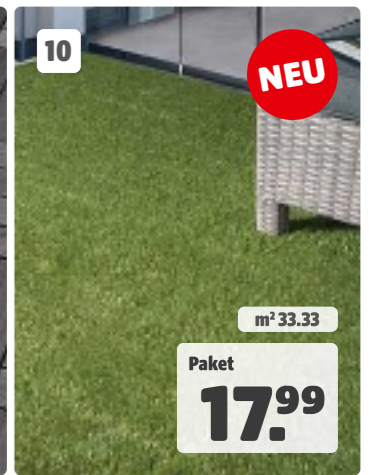
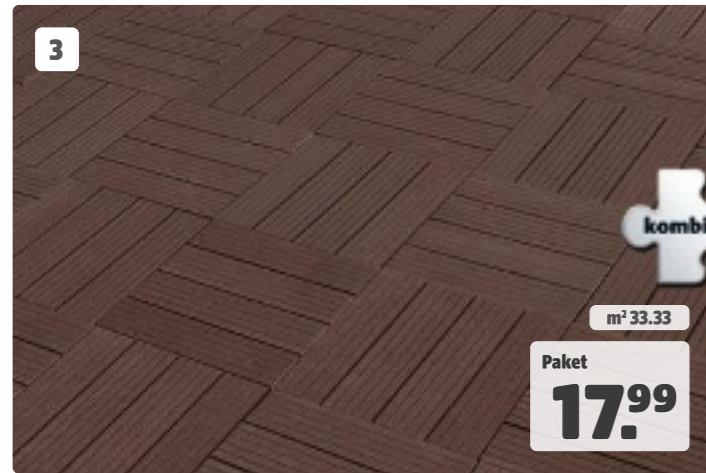
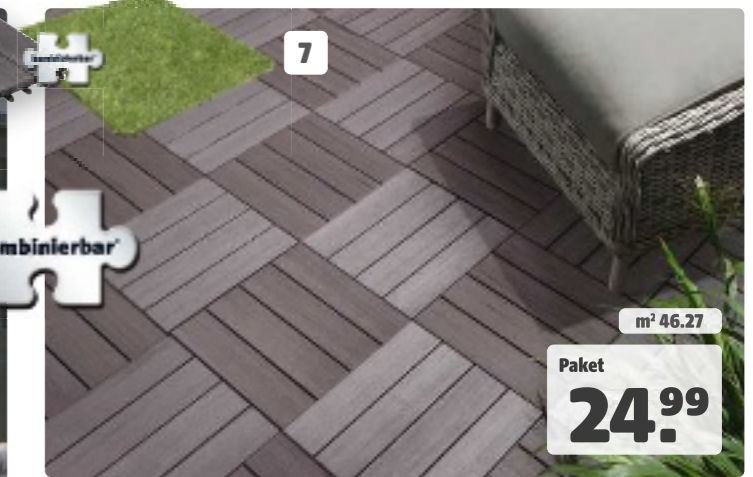

Terrassenfliesen

Nicht ständig im Programm. Akazienholz-Fliesen, zwölf Latten auf Kunststoffgitter. WPC-Fliesen, Deckleisten aus Holz-Kunststoff-Gemisch auf Kunststoffgitter.

1 Akazienholz-Fliese	2 Akazienholz-Fliese	3 WPC-Fliese „Simply“	4 WPC-Fliese „Simply“	5 WPC-Fliese	6 WPC-Fliese	7 WPC-Fliese	8 WPC-Fliese	9 WPC-Fliese	10 Kunstrasen-Fliese
Maße Ca. 30 x 30 cm, 2,2 cm stark	Ca. 30 x 30 cm, 2,2 cm stark	Ca. 30 x 30 cm, 2,2 cm stark	Ca. 30 x 30 cm, 2,2 cm stark	Ca. 30 x 30 cm, 2,2 cm stark	Ca. 30 x 30 cm, 2,2 cm stark	Ca. 30 x 30 cm, 2,2 cm stark	Ca. 30 x 30 cm, 2,2 cm stark	Ca. 30 x 30 cm, 2,2 cm stark	Ca. 30 x 30 cm, 2,2 cm stark
Ausführung/ Farbe Geölt, natur	Geölt, anthrazit	Braun	Dunkelgrau	Anthrazit	Bicolor grau	Bicolor Walnuss	Farbton Bangkirai, coextrudiert	Anthrazit-Mix, coextrudiert	Grün
Art-Nr. 889110 45743606	889121 45856777	887600 45226482	889139 4624522	887498 45109552	889100 45742502	889099 45742553	887990 45511918	887991 45511920	889153 46332096
Abgabe Abgabe nur im 6er-Pack	Abgabe nur im 6er-Pack	Abgabe nur im 6er-Pack	Abgabe nur im 6er-Pack	Abgabe nur im 6er-Pack	Abgabe nur im 6er-Pack	Abgabe nur im 6er-Pack	Abgabe nur im 6er-Pack	Abgabe nur im 6er-Pack	Abgabe nur im 6er-Pack
Preis Paket 14.99 m ² 27.76	Paket 16.99 m ² 31.46	Paket 17.99 m ² 33.33	Paket 17.99 m ² 33.33	Paket 19.99 m ² 37.02	Paket 24.99 m ² 46.27	Paket 24.99 m ² 46.27	Paket 27.99 m ² 51.83	Paket 27.99 m ² 51.83	Paket 17.99 m ² 33.33

*Alle mit dem Puzzerteil gekennzeichneten Fliesen sind miteinander kombinierbar.



1| Nadelholz-Fliese

Kiefer/Fichte, strukturgehobelt

Maße	Ca. 50 x 50 cm, 3,2 cm stark
Art.-Nr.	887501 120876
Preis	Fliese 4,99 m ² 19,96

m² 19,96
Fliese
4,99

2| Bank „Rustikal“

Kiefer/Fichte, Bausatz. Passend zur Sitzgruppe „Rustikal“.

Maße	Gestell ca. 35 mm stark, Sitzfläche ca. 30 mm stark, 150 cm breit
Art.-Nr.	883212 237143
Preis	99,99



Stück
99,99



Set
299,-

3| Sitzgruppe „Rustikal“

Kiefer/Fichte, bestehend aus: Bank, ca. 150 cm breit, Tisch, ca. L 130 x B 80 cm und zwei Stühlen.

Maße	Gestell ca. 35 mm stark, Sitzfläche ca. 30 mm stark
Art.-Nr.	883172 682776
Preis	Set 299,-



TIPP:

Einfach selber machen! Die Pfosten, Kanthölzer und Bretter von Mr. GARDENER eignen sich bestens, um den Garten mit selbst gebauten Gartenmöbeln, Hochbeeten, Zäunen oder Sandkästen zu verschönern. Die Maße der Hölzer sind perfekt aufeinander abgestimmt.

lfdm 1,66
Stück ab
4,99

Gartenbaukasten

Hobelware aus Nadelholz. Ein vielseitiges Programm zum Selbermachen – für Gartenspaß „Marke Eigenbau“. Umfasst eine große Auswahl an Kanthölzern, Brettern und Latten.

	Maße	Art.-Nr.	Preis
Latten gehobelt	Ca. 22,5 x 45 mm, 3.000 mm lang	887020 120823	Stück 4,99 lfdm. 1,66
Latten sägerau	Ca. 38 x 58 mm, 3.000 mm lang	887434 237154	Stück 6,99 lfdm. 2,33
Bretter gehobelt	Ca. 22,5 x 90 mm, 3.000 mm lang	887021 450233	Stück 9,99 lfdm. 3,33
	Ca. 24 x 155 mm, 3.000 mm lang	887071 450227	Stück 14,99 lfdm. 4,99
Kanthölzer gehobelt	Ca. 60 x 60 mm, 3.000 mm lang	887026 120315	Stück 17,99 lfdm. 5,99
	Ca. 45 x 90 mm, 3.000 mm lang	887025 120316	Stück 17,99 lfdm. 5,99

Vierkantpfosten

Hobelware aus Nadelholz

	Maße	Art.-Nr.	Preis
Stumpf	Ca. 7 x 7 cm, 180 cm lang	887219 125265	Stück 9,99 lfdm. 5,55
	Ca. 7 x 7 cm, 210 cm lang	887218 121164	Stück 11,99 lfdm. 5,71
	Ca. 7 x 7 cm, 240 cm lang	887217 123142	Stück 13,99 lfdm. 5,83
	Ca. 9 x 9 cm, 180 cm lang	887198 120345	Stück 13,99 lfdm. 7,77
	Ca. 9 x 9 cm, 210 cm lang	887199 120347	Stück 15,99 lfdm. 7,61
	Ca. 9 x 9 cm, 240 cm lang	887210 122949	Stück 17,99 lfdm. 7,50
	Ca. 9 x 9 cm, 270 cm lang	887211 120351	Stück 19,99 lfdm. 7,40
	Ca. 9 x 9 cm, 300 cm lang	887212 123196	Stück 24,99 lfdm. 8,33

Rhombusprofil

Douglasie, naturbelassen, vierseitig glatt gehobelt, Kanten gerundet. PEFC-zertifiziert (PEFC/04-31-1429).

	Maße	Art.-Nr.	Preis
Rhombusprofil	Ca. 24 x 68 mm, 2.000 mm lang	889142 427723	Stück 5,98 lfdm. 2,99
	Ca. 24 x 68 mm, 3.000 mm lang	889143 427723	Stück 8,97 lfdm. 2,99

Douglasien-Gartenbauholz

Douglasienholz, vierseitig glatt gehobelt, Kanten gefast, naturbelassen. PEFC-zertifiziert (PEFC/04-31-1429).

	Maße	Art.-Nr.	Preis
Kanthölzer	Ca. 70 x 70 mm, 3.000 mm lang	887465 45017078	Stück 21,99 lfdm. 7,33

	Maße	Art.-Nr.	Preis
Mit Kopfrundung	Ca. 9 x 9 cm, 95 cm lang	887255 450118	Stück 9,99 lfdm. 10,52
	Ca. 9 x 9 cm, 120 cm lang	887256 450132	Stück 11,99 lfdm. 9,99
	Ca. 7 x 7 cm, 190 cm lang	889140 427723	Stück 12,99 lfdm. 6,84
	Ca. 9 x 9 cm, 150 cm lang	887257 450139	Stück 13,99 lfdm. 9,33
	Ca. 9 x 9 cm, 190 cm lang	887258 450152	Stück 16,99 lfdm. 8,94

Lärchen-Vierkantpfosten

Lärchenholz, vierseitig glatt gehobelt, Kanten gefast, naturbelassen.

	Maße	Art.-Nr.	Preis
Mit Kopfrundung	Ca. 9 x 9 cm, 95 cm lang	889069 45620006	Stück 19,99 lfdm. 21,04
	Ca. 9 x 9 cm, 190 cm lang	887583 986727	Stück 29,99 lfdm. 15,78



KREATIVIDEEN ZUM SELBERMACHEN

JETZT PALETTENMÖBEL SELBER MACHEN

Eine Auswahl von 13 Bauanleitungen mit Materialliste und Werkzeugbedarf ist online verfügbar. Einfach downloaden, Material einkaufen und loslegen. Von Sitzgelegenheiten, Tischen, Tresen, Beiwagen bis Pflanzgelegenheiten sind die Montageanleitungen verfügbar.



CASAYA Paletten für den Möbelbau
 Paletten natur. Beachte unseren Hinweis „Lasur und Farbe“ auf Seite 11. Sägerau, für innen und außen geeignet. EPAL-gestempelt. (Ohne Auflagen und Dekoration.)

Maße	Ca. B 120 x T 80 x H 14 cm
Farbe	Natur
Art-Nr.	883454 45737871
Preis	27.99

Passende Sitzkissen-Sets „Koroma“ für einige Sitzgelegenheiten

1x Sitzkissen und 2x Rückenkissen, wasserabweisend

Farbe	Bordeaux	Freshgreen	Anthrazit
Art-Nr.	5595188833CASA	5595187836CASA	5595187840CASA
Preis	59.99		



1| Palisaden
Kiefer/Fichte. Rund gefräst, jeweils einseitig gefast und angespitzt. Ca. Ø 6 cm.

Maße	Ca. L 30 cm	Ca. L 60 cm
Art-Nr.	886011 120867	886012 120868
Preis	Stück 1.19	Stück 2.39



3| Pflanzstab
Kiefer/Fichte. Einseitig angespitzt.

Maße	Ca. 3,2 x 3,2 cm, quadratisch, ca. L 150 cm
Art-Nr.	886139 45334854
Preis	Stück 2.99



6| Baumpfahl
Kiefer/Fichte. Gleichmäßig rund gefräst und einseitig angespitzt.

Maße	Ca. L 1,5 m, Ø 4,6 cm	Ca. L 2 m, Ø 7 cm
Art-Nr.	886120 120873	886125 121330
Preis	Stück 5.99	Stück 8.99

Maße	Ca. L 2,5 m, Ø 7 cm
Art-Nr.	886130 120874
Preis	Stück 11.99



2| Beetrolli aus Halbpalisaden
Kiefer/Fichte.

Maße	Ca. H 30 cm, Ø 6 cm, ca. L 2,5 m
Art-Nr.	886035 120872
Preis	Rolle 14.99 lfdm. 6.-



4| Beetbegrenzung
Kiefer/Fichte, aus 70-mm-Halbpalisaden, mit zwei verlängerten Spitzen.

Maße	Ca. H 30/14 x L 60 cm
Art-Nr.	886302 46247704
Preis	Stück 5.99



5| Flexi-Board
Kiefer/Fichte, 29 Latten à ca. 16 x 68 mm, an zwei verzinkte Drähte geheftet.

Maße	Ca. H 30 x L 200 cm
Art-Nr.	886301 46247703
Preis	Rolle 9.99 lfdm. 5.-



7| Rundpfosten
Aus Recycling-Kunststoff hanit®. Witterungsbeständig, verrottungs- und bruchfest sowie extrem lange haltbar. Der Standardpfosten beim Zaunbau. Keine Pfählerneuerung mehr notwendig.

Maße	Ca. L 1,5 m, Ø 4,5 cm	Ca. L 1,75 m, Ø 6 cm
Art-Nr.	Grau 46274398 Braun 46274399	Grau 46274400 Braun 46274401
Preis	Stück 4.99	Stück 6.99

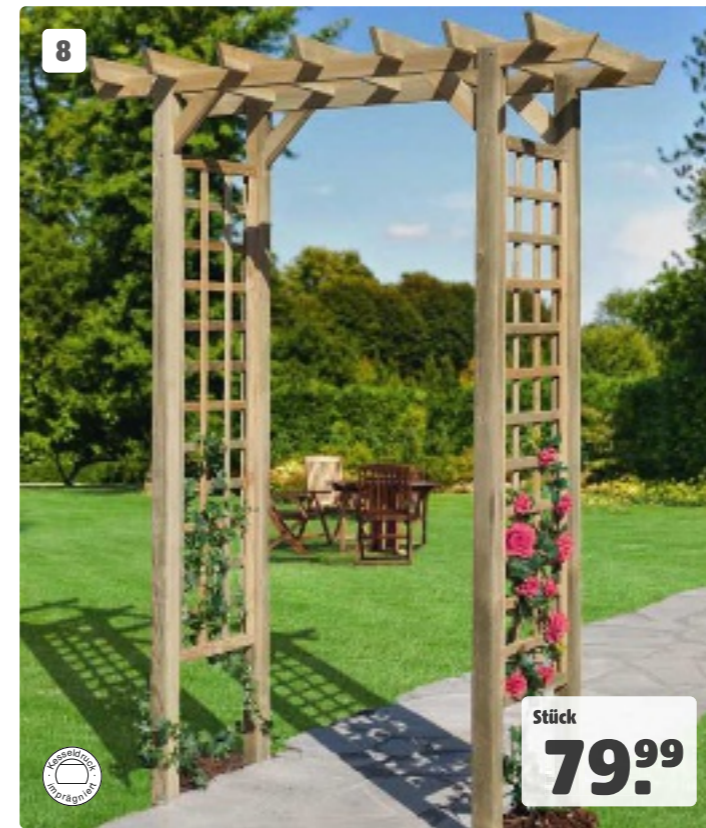

8| Rosenarkade „Aktion“
Kiefer/Fichte.

Maße	Durchgangsbreite ca. 110 cm, T ca. 54/80 cm, Aufbauhöhe ca. 210 cm
Art-Nr.	884849 45115500
Preis	79.99



10| Pergola „Modern“
Kiefer/Fichte, grau lasiert. Mit Sitzbank. Bausatz.

Maße	Durchgangsbreite ca. 125 cm, T ca. 48 cm, Aufbauhöhe ca. 200 cm
Art-Nr.	888584 46247680
Preis	179.-



9| Rosenarkade „Julia“
Kiefer/Fichte, pinienfarbig lasiert.

Maße	Durchgangsbreite ca. 114 cm, T ca. 47 cm, Aufbauhöhe ca. 214 cm
Art-Nr.	884797 237156
Preis	99.99

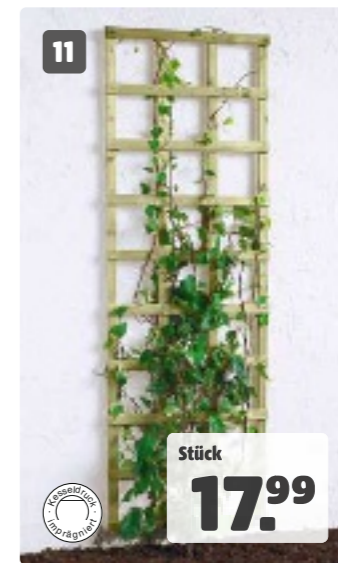

11| Rankgitter
Kiefer/Fichte.

Maße	Ca. B 60 x H 180 cm
Art-Nr.	885256 967207
Preis	17.99



12| Rosenspalier
Kiefer/Fichte.

Maße	Ca. B 40/80 x H 180 cm
Art-Nr.	885257 967209
Preis	17.99



Stück ab
44.99



Stück ab
54.99

1| Blumenkasten „Toscana“

Kiefer/Fichte, unlasier, mit stabiler Folie ausgeschlagen, ca. H 35 cm.

	Quadratisch	Sechseckig	Rechteckig	Rechteckig
Maße	Ca. 40 x 40 cm	Ca. 50 x 50 cm	Ca. 90 x 40 cm	Ca. 120 x 40 cm
Art.-Nr.	885259 237157	885262 237146	885260 237151	885261 237149
Preis	44.99	54.99	69.99	89.99

2| Blumenkasten „Toscana“

Kiefer/Fichte, pinienfarbig lasiert, mit stabiler Folie ausgeschlagen, ca. H 35 cm.

	Quadratisch	Sechseckig	Rechteckig
Maße	Ca. 40 x 40 cm	Ca. 50 x 50 cm	Ca. 90 x 40 cm
Art.-Nr.	885269 45115507	885273 45115498	885270 45115489
Preis	54.99	59.99	79.99

MINITEICH

So wird's gemacht

Die Einsätze sind viermal mit sechs Wasserablauflöchern versehen. Durch wenige Handgriffe können die Einsätze als Minitisch oder zum Kühlen von Getränken im Sommer verwendet werden. Die wassergefüllten Kästen aufgrund ihres Gewichts nur in auf dem Boden stehenden Blumenkästen einsetzen.



TIPP:

Wir empfehlen, die Blumenkästen bei übereinandergestapelten Kästen zusätzlich innen mit ca. 30 x 30 cm großen Terrassenplatten zu beschweren und, falls notwendig, innen mit Metallwinkeln am festen Untergrund zu fixieren.

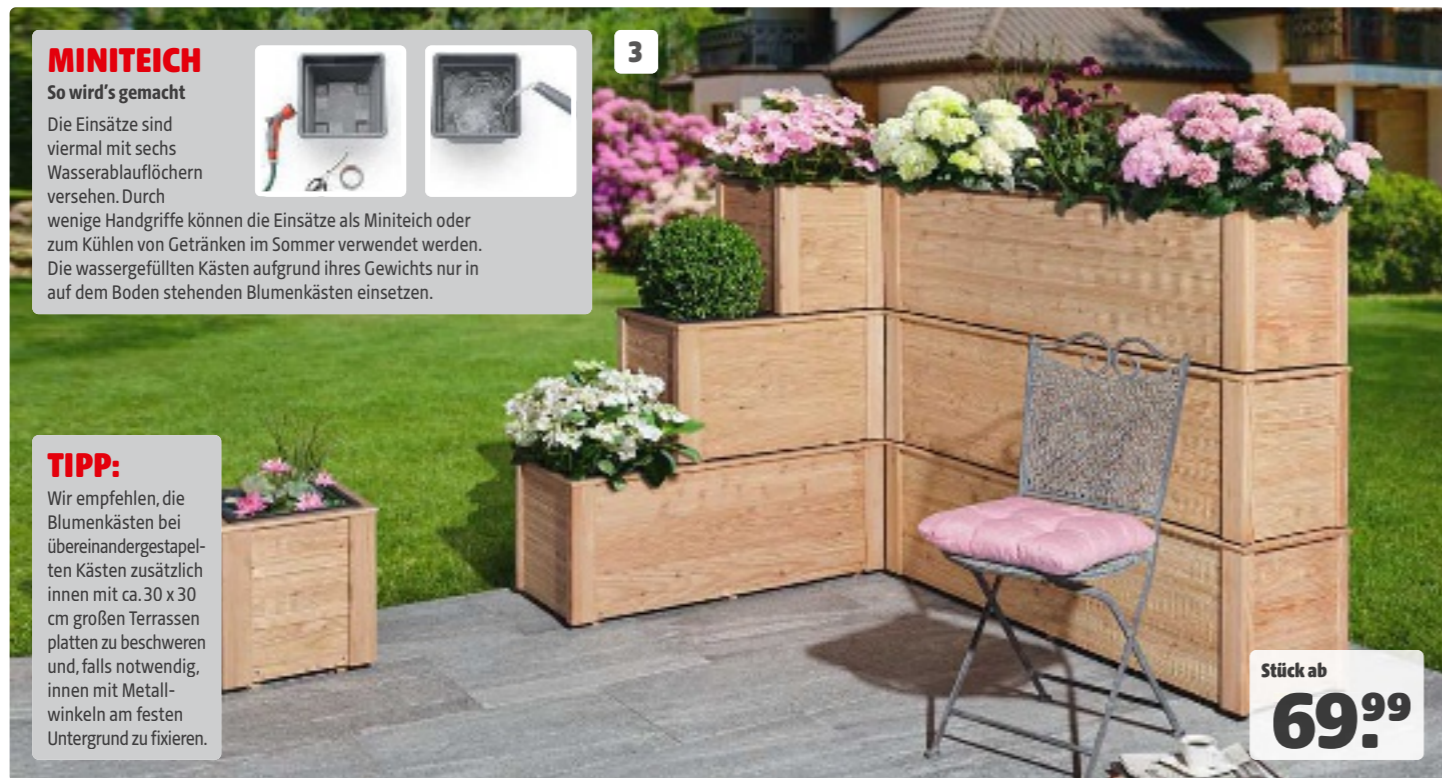

Stück ab
69.99

3| Blumenkasten „Stapelbar“

Lärche naturbelassen, ca. H 39 cm, stapelbar. (Ohne Einsatz und Boden.)

	1-fach	2-fach	3-fach	4-fach
Maße	Ca. 38 x 38 cm	Ca. 69 x 38 cm	Ca. 101 x 38 cm	Ca. 134 x 38 cm
Art.-Nr.	885403 45511915	885404 45511913	885405 45511911	885406 45511909
Preis	69.99	79.99	99.99	119.-

Pflanzkasten-Einsätze, Kunststoff, anthrazit (pro Blumenkasten werden jeweils ein, zwei, drei oder vier Pflanzkasten-Einsätze benötigt)

Maße	Ca. B 32 x T 32 x H 26 cm
Art.-Nr.	885349 45373567
Preis	Je 6.99



4| Blumenkasten „Toscana“

Kiefer/Fichte, 2-fach grau lasiert, mit stabiler Folie ausgeschlagen, ca. H 35 cm. Auslaufartikel, nur so lange der Vorrat reicht.

	Quadratisch	Sechseckig	Rechteckig
Maße	Ca. 40 x 40 cm	Ca. 50 x 50 cm	Ca. 90 x 40 cm
Art.-Nr.	885473 45959486	885475 45959496	885474 45959483
Preis	49.99	59.99	69.99

Stück ab
49.99

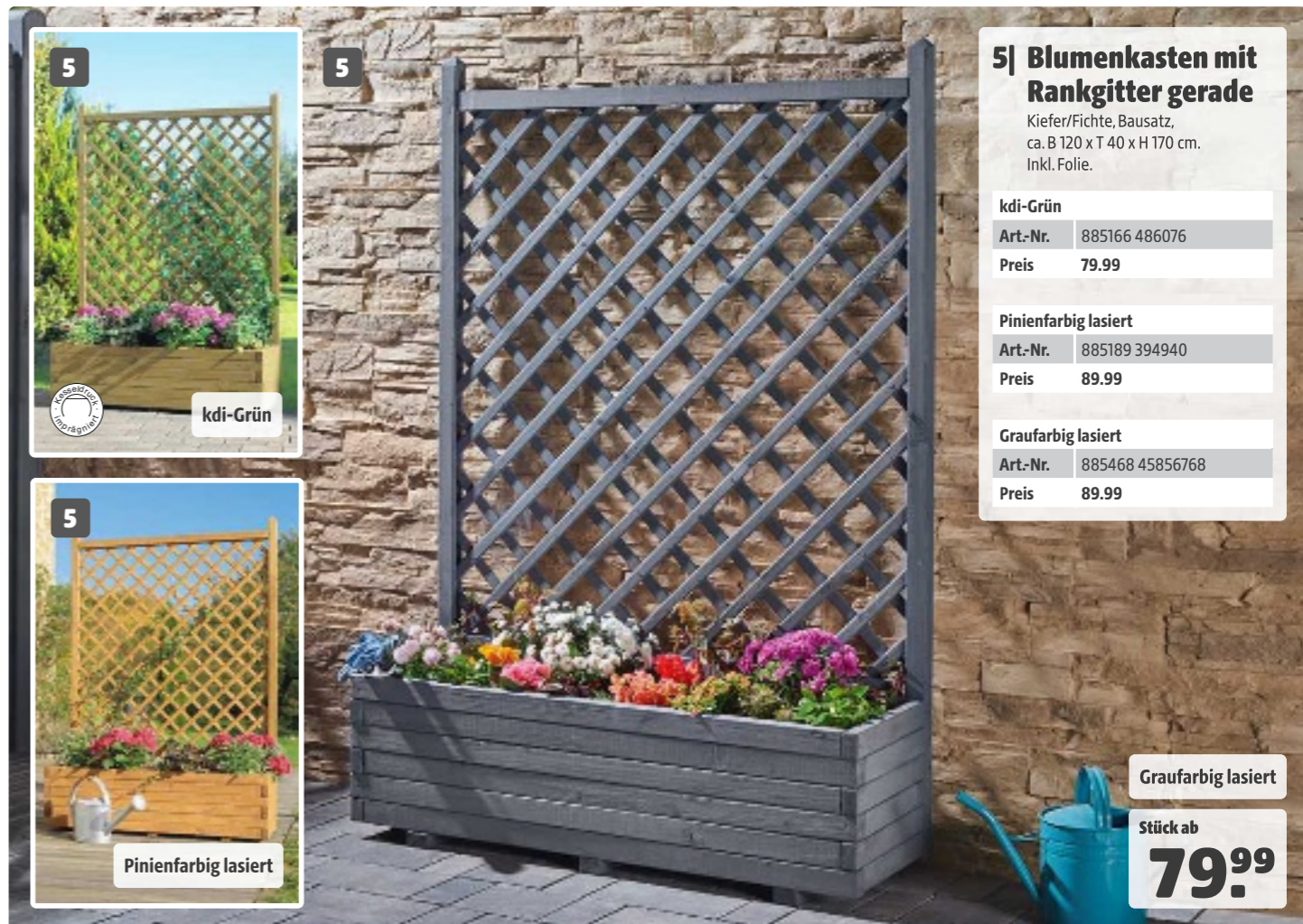

5| Blumenkasten mit Rankgitter gerade

Kiefer/Fichte, Bausatz, ca. B 120 x T 40 x H 170 cm. Inkl. Folie.

kdi-Grün	
Art.-Nr.	885166 486076
Preis	79.99
Pinienfarbig lasiert	
Art.-Nr.	885189 394940
Preis	89.99
Graufarbig lasiert	
Art.-Nr.	885468 45856768
Preis	89.99

Graufarbig lasiert

Stück ab
79.99



1| Hochbeet Rhombus Lärchenton

Kiefer kesseldruckimprägniert, im Farbton Lärche. Bausatz aus Rhombusleisten ca. 22 x 70 mm glatt gehobelt. Inkl. Vlies für die Seitenwände. (Ohne Boden.)

Maße	Ca. B 180 x T 80 x H 80 cm
Art.-Nr.	885541 46332083
Preis	149,-



2| Hochbeet

Lärche naturbelassen, Bausatz. Inkl. Pflanzfolie für die Seitenwände. (Ohne Boden.)

Hochbeet	
Maße	Ca. B 125 x T 45 x H 80 cm
Art.-Nr.	885386 45413791
Preis	119,-



Passend zu Hochbeet Lärche T 85 cm (Art.-Nr. 885276)

Hochbeet		Frühbeetaufsatz mit 3-fach feststellbaren Fenstern	
Maße	Ca. B 125 x T 85 x H 80 cm	Maße	Ca. B 119 x T 80 x H 30 cm
Art.-Nr.	885276 45226496	Art.-Nr.	885525 46078004
Preis	139,-	Preis	99.99

3| Hochbeet

Kiefer/Fichte, Bausatz, grau lasiert, aus Rhombusleisten, ca. 20 x 70 mm, inkl. Pflanzfolie für die Seitenwände. (Ohne Boden.) **Auslaufartikel, solange der Vorrat reicht.**

Maße	Ca. B 120 x T 80 x H 80 cm	Ca. B 180 x T 80 x H 80 cm
Art.-Nr.	885477 45959499	885478 45959467
Preis	89.99	129,-



4| Hochbeet

Kiefer/Fichte, im Farbton Teakbraun, Bausatz aus Halbrundriegeln, inkl. Pflanzfolie für die Seitenwände. (Ohne Boden.)

Maße	Ca. B 120 x T 120 x H 80 cm	Ca. B 180 x T 80 x H 80 cm
Art.-Nr.	885421 46247706	885407 45511907
Preis	119,-	129,-



SO WIRD'S GEMACHT - HOCHBEETE

Der Standort Deines neuen Hochbeets sollte möglichst sonnig, warm und windgeschützt sein. Es sollte möglichst auf unversiegeltem Boden stehen, also auf Erdboden und nicht auf Asphalt oder Beton. So kann Nässe abfließen, und nützliche Bodenbewohner wie Regenwürmer können ins Hochbeet wandern. Schachte den Boden dort ca. 25 cm tief aus. Fülle die Grube mit Erde, Ästen und ggf. Rindenmulch als Drainage-Schicht, und verdichte diese. Anschließend empfehlen wir ein Mausgitter aus Maschendraht (Art.-Nr. 45743637), das Schädlinge abhält. Montiere das Hochbeet vor dem nächsten Schritt; wir empfehlen zudem, die Innenwände des Hochbeets für mehr Belastbarkeit mit Noppenfolie (Art.-Nr. 45743638) auszukleiden. Nun setze es auf den Rand der Grube. Die unterste Schicht im eigentlichen Hochbeet sollte aus ca. 25 cm Grünschnitt, Laub oder Rasensoden bestehen. Wir bieten außerdem eine Bio-Grundfüllung für Hochbeete an (Art.-Nr. 45973751). Darauf folgt eine ebenfalls ca. 25 cm starke Schicht aus unreifem Kompost, Stroh oder Laub für die Wärmeerzeugung durch Kompostvorgänge. Auch hier bieten wir Bio-Kompost speziell für Hochbeete an (Art.-Nr. 45973750). Nach oben schließt Du die Beetfüllung mit ca. 25 cm Humus ab. Wir empfehlen für beste Ergebnisse eine 1:1-Mischung aus Mutterboden und gesiebtem Feinkompost oder unsere fertige Bio-Hochbeeterde (Art.-Nr. 45973745). Wässere das Beet vor dem Pflanzen mehrmals über einige Tage hinweg, damit die Schichten sich setzen. Viel Freude mit Deinem Hochbeet!

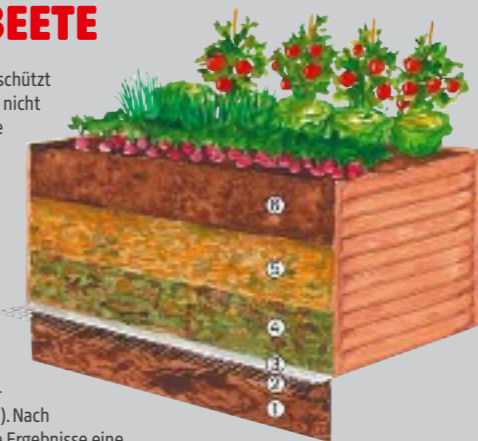

1. Äste, Erde und/oder Rindenmulch, ca. 25 cm unter dem Hochbeet
2. Wühlmausgitter
3. Wahlweise Gartenvlies
4. Ca. 25 cm Zwischenschicht aus Rasenschnitt, Laub, Gartenabfällen und/oder ausgestochenen Grassoden
5. Unreifer, grober Kompost, Stroh und/oder Laub, ca. 25 cm
6. Humusschicht, ca. 25 cm, aus gesiebtem Feinkompost und Mutterboden (1:1) oder unserer fertigen GARTENKRÖNE Bio-Hochbeeterde



Stück
89,99

1| Pflanzturm dreistöckig

Kiefer/Fichte, hellgrau gebeizt, Bausatz.

Maße Ca. B 58 x T 38,5 x H 118 cm
Art.-Nr. 885527 46252400
Preis 89.99



Stück
169,-

2| Pflanztisch mit Unterschrank

Kiefer/Fichte, hellgrau gebeizt, Arbeitsplatte mit verzinktem Blech, mit Unterschrank, ca. 42 x 60 cm, Bausatz.

Maße Ca. B 112 x T 47 x H 94 cm
Art.-Nr. 885529 46252391
Preis 169,-



3| Gewächshauschrank

Kiefer/Fichte, hellgrau gebeizt, Öffnungen vorn und oben, Bausatz.

Maße Ca. B 58 x T 43 x H 76 cm
Art.-Nr. 885530 46252393
Preis 79.99

Stück
79,99

4| Hochbeet

Kiefer/Fichte, hellgrau gebeizt, inkl. Pflanzfolie, Bausatz. Passend zu Frühbeet-Aufsatz 885534.

Maße Ca. B 86 x T 47 x H 76 cm
Art.-Nr. 885533 46252398
Preis 79.99

5| Frühbeet-Aufsatz

Kiefer/Fichte, hellgrau gebeizt, Bausatz. Passend zu Hochbeet 885533.

Maße Ca. B 85 x T 46 x H 27 cm
Art.-Nr. 885534 46252396
Preis 39.99



5



Hochbeet mit Frühbeet-Aufsatz

Stück ab
39,99



6

Stück
159,-

6| Gartenschrank

Kiefer/Fichte, hellgrau gebeizt, verzinktes Dach, Bausatz.

Maße Ca. B 46 x T 46 x H 160 cm
Art.-Nr. 885535 46252401
Preis 159,-



7

Stück
179,-

7| Gartenschrank

Kiefer/Fichte, hellgrau gebeizt, verzinktes Dach, Bausatz.

Maße Ca. B 77 x T 57 x H 117 cm
Art.-Nr. 885536 46252399
Preis 179,-



Stück
249,-

1| Metall-Hochbeet mit Schneckenschutz

Mit Schneckenschutz aus Aluminium, stabile Konstruktion. Verzinkter Stahl mit Pulverbeschichtung, Anthrazit.

Maße	B 192 x T 82 x H 75 cm
Art.-Nr.	46362865
Preis	249,-



Stück
44,99

2| Metall-Hochbeet

Aus stabilem Stahlblech, pulverbeschichtet, verstärkte Ecken, 10 Jahre Garantie gegen Durchrostung (bei ordnungsgemäßer Montage), für ca. 55 L Pflanzerde, Anthrazit Matt.

Maße	Ca. B 100 x T 30 x H 80 cm
Farbe	Anthrazit Matt
Art.-Nr.	45749560
Preis	44,99



Frühbeet-Aufsatz



Zwischenboden

Zubehör

	Frühbeet-Aufsatz	Zwischenboden
Art.-Nr.	46369066	46362866
Preis	199,-	69,99



Stück ab
129,-

3| Metall-Hochbeet „Welle“

Aus stabilem Stahlblech, gewellt, witterungsbeständig, mit Kantenschutz, 10 Jahre Garantie gegen Durchrostung (bei ordnungsgemäßer Montage).

Maße	Ca. B 150 x T 60 x H 60 cm	Ca. B 160 x T 80 x H 82 cm	Ca. B 240 x T 80 x H 82 cm			
Farbe, Form	Anthrazit, rechteckig	Zink, oval	Anthrazit, oval	Zink, oval	Anthrazit, oval	Anthrazit, mit Kurve
Art.-Nr.	45877598	45757084	45757086	45757088	45757090	46265140
Preis	129,-	179,-	279,-	279,-	279,-	299,-



Version 2, Quarzgrau-metallic

Stück ab
1049,-

- Silber-metallic
- Quarzgrau-metallic
- Dunkelgrau-metallic



Größe 2x1, Dunkelgrau-metallic

Stück ab
439,-

- Silber-metallic
- Quarzgrau-metallic
- Dunkelgrau-metallic



Größe L150MAXI, Silber-metallic

Stück ab
459,-

- Silber-metallic
- Quarzgrau-metallic
- Dunkelgrau-metallic

4| Pflanzkasten-System „DaVinci®“

Grenzenlose Individualität

Vorzüge:

- individuelle Lösungen
- extrem langlebig
- erhältlich in verschiedenen Längen, Höhen und Kombinationen

Funktionalität:

- Sichtschutz und Rankgitter können nach Belieben platziert werden
- ideal als Terrassenabgrenzung

Grundausstattung:

- Zwischenboden

Version 1, Silber-metallic



Version 3, Dunkelgrau-metallic



Variante	Version 1	Version 2	Version 3
Außenmaße	Ca. B 102 x T 102 x H 77 cm	Ca. B 201 x T 53 x H 77 cm	Ca. B 201 x T 102 x H 77 cm
Silber-met.	46119231	46119223	46119212
Quarzgrau-met.	46119197	46119195	46119192
Dunkelgrau-met.	46119190	46120043	46120042
Preis	2579,-	2299,-	1049,-

5| Hochbeet

Schönste Aussicht auf beste Ernte

Vorzüge:

- extrem langlebig, schnell montiert, integrierter Nagerschutz aus Glasfasergewebe, einfache Entleerung durch leicht zu öffnende Seitenteile, Vorbereitung für Bewässerungsschlauch.
- Erhältlich in 9 Größen und 3 Farben.

Variante	1 x 1	2 x 0,5	2 x 1
Außenmaße	Ca. B 102 x T 102 x H 77 cm	Ca. B 201 x T 53 x H 77 cm	Ca. B 201 x T 102 x H 77 cm
Silber-met.	46120345	46120426	46120351
Quarzgrau-met.	45650405	45756416	45650406
Dunkelgrau-met.	45650400	45756411	45650401
Preis	439,-	519,-	539,-



Zwischenboden (45756427), ab 59,99

Schneckenschutz (45756419), ab 79,99

Frühbeetaufsatz für Gr. 2x1 (45650427), 309,-

Rankgitter (46120436), ab 229,-

6| Pflanzbeet „Belvedere®“

Der Blickfang für jede Terrasse

Mit nur 0,5 Meter Breite eröffnet das Pflanzbeet „Belvedere“ Raum für besondere Ideen: Als lebendiger Raumtrenner strukturiert es Terrasse und Garten und passt ebenso perfekt auf Balkone. Damit hast Du völlig neue Gestaltungsmöglichkeiten. Erhältlich in 7 Größen und 3 Farben.

Variante	100 Maxi	L150 Maxi
Außenmaße	Ca. B 102 x T 53 x H 77 cm	Ca. B 152 x T 152 x H 77 cm
Silber-met.	46120397	46119367
Quarzgrau-met.	46119374	46119413
Dunkelgrau-met.	46118828	46119243
Preis	459,-	799,-

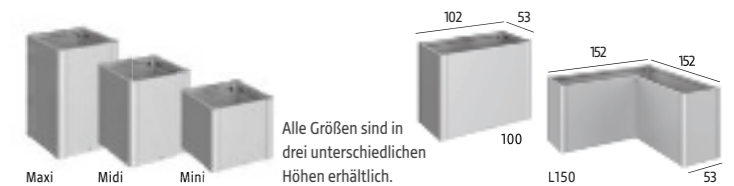

Alle Größen sind in drei unterschiedlichen Höhen erhältlich.



Stück
39,99



Stück
79,99



Stück
99,99

1| Foliengewächshaus, mit Regalen

Gewächshaus mit Regalen, großzügige Öffnungstür, idealer Schutz vor Schädlingen, Kälte, Wind und Regen.

Maße Ca. B 140 x T 72 x H 195 cm
Art-Nr. 46247530
Preis 39.99

2| Foliengewächshaus

Stabile Konstruktion. Gitterfolie ca. 170 g/m² pulverbeschichtete Stahlrohre ca. Ø 25 mm, Eingang durch zwei Reißverschlüsse, Fenster zur Belüftung, transparent/weiß. Inkl. Abspannleinen und Bodenankern.

Maße Ca. B 180 x T 180 x H 197 cm
Art-Nr. 46247532
Preis 79.99

3| Foliengewächshaus

Stabiles Tunnelgewächshaus in Grün, Gitterfolie ca. 170 g/m² pulverbeschichtete Stahlrohre ca. Ø 28 mm. Großzügige Eingangstür mit zwei Reißverschlüssen und ein Fenster sorgen für ausreichend Belüftung. Inkl. Abspannleinen und Bodenankern.

Maße B 200 x T 300 x H 190 cm
Art-Nr. 46247531
Preis 99.99



Ca. B 300 x T 610 cm x H 240 cm

4| Foliengewächshaus

2,5 - 3,5 cm beschichtetes Stahlgestell, 160 g/m² Polyethylen-Plane mit Zurrgurten und Bodenankern, Tür im Eingangsbereich. Wasserdicht. Erhältlich in 5 Größen, Grundfläche von ca. 3,24 bis 18 m², mit Satteldach.

Stück ab
149,-

Maße	Ca. B 180 x T 180 x H 200 cm	Ca. B 180 x T 240 x H 200 cm	Ca. B 240 x T 240 x H 200 cm	Ca. B 300 x T 300 x H 200 cm	Ca. B 300 x T 610 x H 240 cm
Grundfläche	Ca. 3,24 m ²	Ca. 4,32 m ²	Ca. 5,76 m ²	Ca. 9 m ²	Ca. 18 m ²
Art-Nr.	45259980	45996544	45251537	45259981	4575262
Preis	149,-	179,-	249,-	299,-	399,-



„3800/4 ET“

Stück ab
279,-

Gewächshaus	Grundfläche in m ² (ca.)	Verglasung	Farbe (Profil)	Art-Nr.	Preis
„3800/4 ET“	3,8	HKP 4 mm	Aluminium	45857073	279,-
„5000/4 ET“	5,01	HKP 4 mm	Aluminium	45857074	449,-



„6700/6 DT“

Stück ab
779,-

Gewächshaus	Grundfläche in m ² (ca.)	Verglasung	Farbe (Profil)	Art-Nr.	Preis
„6700/6 DT“	6,63	HKP 6 mm	Aluminium	45857075	779,-
„8300/6 DT“	8,25	HKP 6 mm	Aluminium	45973421	899,-

5| Gewächshaus „3800/4 ET“ und „5000/4 ET“

Mit dem Gewächshaus von Mr. GARDENER kannst Du Deine Kräuter und Pflanzen sicher heranzüchten. Das Dachfenster ermöglicht eine optimale Belüftung und Deine Pflanzen werden durch die stabilen Hohlkammerplatten vor direkter Sonneneinstrahlung geschützt. Das Gewächshaus ist mit einer Einzelschiebetür und einer Regenrinne versehen.

Fundamentrahmen Aluminium:
Für „3800/4 ET“: Art-Nr. 45857076 89.99
Für „5000/4 ET“: Art-Nr. 45857077 99.99

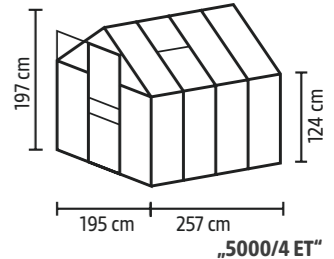
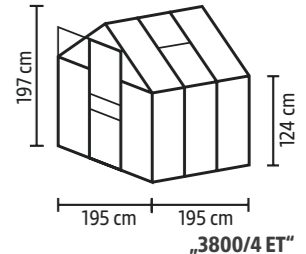

6| Gewächshaus „6700/6 DT“ und „8300/6 DT“

Ausgestattet mit zwei Dachfenstern und einer großzügigen Doppelschiebetür, ist im Gewächshaus von Mr. GARDENER eine sehr gute Belüftung gewährleistet. Dank der stabilen Hohlkammerplatten werden Deine Pflanzen vor direkter Sonneneinstrahlung geschützt. Das Gewächshaus ist aufgrund seines eloxierten Aluminiumgestells und der enthaltenen Regenrinne optimal für den Außenbereich geeignet.

Fundamentrahmen Aluminium:
Für „6700/6 DT“: Art-Nr. 45857078 149,-
Für „8300/6 DT“: Art-Nr. 45973423 159,-

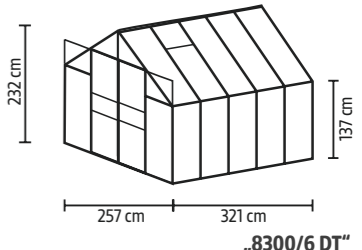
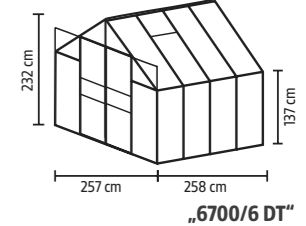



1| Premium-Gewächshaus

In zwei Größen erhältlich, 10-mm-HKP-Verglasung ohne Klammern, Farbe Anthrazitgrau, stabiles Aluminium-Profilssystem, Dachfenster inkl. Handaufsteller, beidseitige Regenrinne mit Fallrohren aus Aluminium, geteilte Drehtür. 15 Jahre Garantie auf Aluminium-Profile, 10 Jahre Garantie auf Hohlkammerplatten, Made in Germany.

Fundamentrahmen:
 „Typ II“, Art.-Nr. 46367257
 „Typ III“, Art.-Nr. 46367227

319-
349-

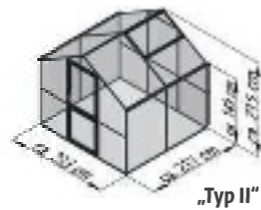

„Typ II“

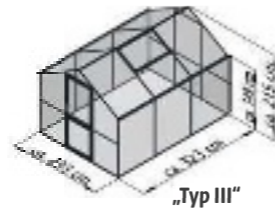

„Typ III“

Gewächshaus	Grundfläche in m² (ca.)	Verglasung	Art.-Nr.	Preis
„Typ II“	5	HKP 10 mm	46367123	1999.-
„Typ III“	7,5	HKP 10 mm	46367253	2199.-

Stück ab
1999.-

„Typ II“



2| Gewächshaus „Venus“

In dem Gewächshaus „Venus“ von der Marke VITAVIA kannst Du Deine Pflanzen das ganze Jahr über kultivieren. Es ist gefertigt aus oberflächenveredeltem Aluminium mit wahlweise Einscheibensicherheitsglas oder Hohlkammerplatten aus Polycarbonat und schützt optimal vor Witterungseinflüssen. Ausgestattet ist das Gewächshaus mit einer Schiebetür, die eine Vorrichtung für ein Vorhängeschloss besitzt. Ein bzw. zwei Dachfenster sorgen für eine optimale Belüftung. In unserem Sortiment findest Du das Gewächshaus „Venus“ in verschiedenen Größen und Farben.

Fundamentrahmen, Aluminium:
 Für „Venus 2500“, Art.-Nr. 45545056
 Für „Venus 3800“, Art.-Nr. 692568
 Für „Venus 5000“, Art.-Nr. 45115535
 Für „Venus 6200“, Art.-Nr. 240846

129-
149-
159-
189-

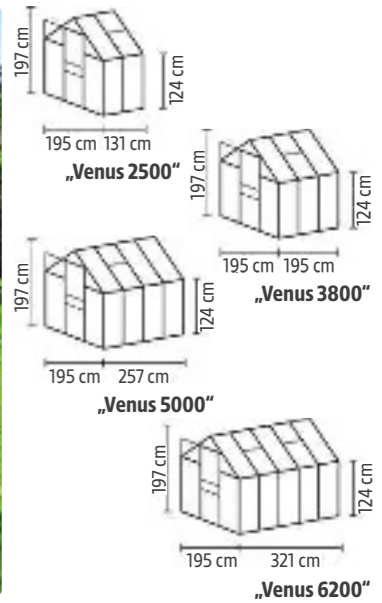

Gewächshaus	Grundfläche in m² (ca.)	Verglasung	Art.-Nr. Aluminium	Preis
„Venus 2500“	2,55	HKP 4 mm	45038929	359.-
		HKP 6 mm	45686103	479.-
		ESG 3 mm	45446641	599.-
„Venus 3800“	3,8	HKP 4 mm	496094	399.-
		HKP 6 mm	45686097	529.-
		ESG 3 mm	45444359	659.-
„Venus 5000“	5,01	HKP 4 mm	45115536	579.-
		HKP 6 mm	45686098	759.-
		ESG 3 mm	45252964	839.-
„Venus 6200“	6,26	HKP 4 mm	238009	779.-
		HKP 6 mm	45069555	899.-
		ESG 3 mm	45844832	999.-



3| Gewächshaus „Calypso“

Das wetter- und winterfeste Gewächshaus „Calypso“ von VITAVIA ist bestens für die ganzjährige Anzucht und Kultivierung von Setzlingen und Pflanzen geeignet. Es besteht aus eloxiertem Aluminium und robustem Polycarbonat. Regenwasser läuft vom Spitzdach in die Regenrinne, ein oder zwei Dachfenster sorgen für die Belüftung. Die Schiebetür ist abschließbar. Weitere Farben findest Du online. 15 Jahre Garantie auf Konstruktion und Rahmen, 10 Jahre Garantie auf Hohlkammerplatten gegen Verwitterung.

Fundamentrahmen, Aluminium:
 Für „Calypso 3000“, Art.-Nr. 803895
 Für „Calypso 4400“, Art.-Nr. 803932
 Für „Calypso 5800“, Art.-Nr. 810249

129-
149-
179-

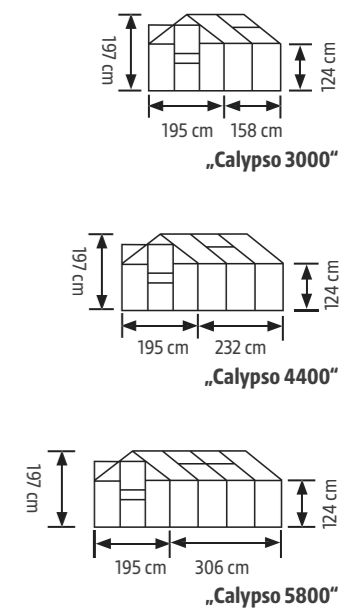

Gewächshaus	Grundfläche in m² (ca.)	Verglasung	Art.-Nr. Aluminium	Preis
„Calypso 3000“	3,08	HKP 4 mm	45130898	399.-
		HKP 6 mm	803891	559.-
„Calypso 4400“	4,52	HKP 4 mm	45031456	499.-
		HKP 6 mm	803901	729.-
„Calypso 5800“	5,97	HKP 4 mm	277122	719.-
		HKP 6 mm	810316	849.-

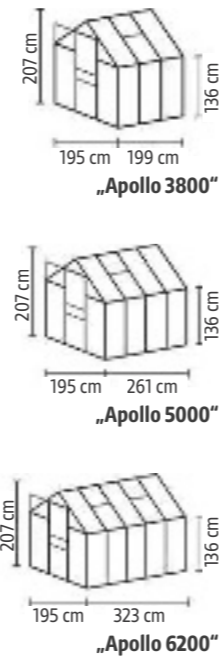

1) Gewächshaus „Apollo“

Das Gewächshaus „Apollo“ ist aus Aluminium gefertigt und besitzt eine Verglasung aus Polycarbonat-Hohlkammerplatten (HKP). Je nach Variante ist es mit einem oder mehreren Fenstern ausgestattet, welche für eine optimale Be- und Entlüftung sorgen. Das Spitzdach verfügt über eine Rinne, die das Regenwasser zuverlässig ableitet. Du erhältst das Gewächshaus „Apollo“ bei uns in unterschiedlichen Größen und Farben. 15 Jahre Garantie auf Konstruktion und Rahmen, 10 Jahre Garantie auf Hohlkammerplatten gegen Verwitterung.

Gewächshaus	Grundfläche in m² (ca.)	Verglasung	Art.-Nr. Aluminium	Preis
„Apollo 3800“	3,88	HKP 4 mm	45446875	579.-
		HKP 6 mm	45446852	699.-
„Apollo 5000“	5,09	HKP 4 mm	45354581	749.-
		HKP 6 mm	45354582	949.-
„Apollo 6200“	6,3	HKP 4 mm	45354583	899.-
		HKP 6 mm	45371724	1149.-



2) Gewächshaus „Eos“

Das Gewächshaus „Eos“ ist aus eloxierten oder pulverbeschichteten Aluminiumprofilen gefertigt, die dauerhaft vor Korrosion schützen. Der stabile Stahlfundamentrahmen ist bereits im Lieferumfang enthalten. Eine bzw. zwei Belüftungsluken im Satteldach sorgen für hervorragende Wachstumsbedingungen. So bietet das Gewächshaus den optimalen Raum für die Anzucht von Setzlingen und Pflanzen. 15 Jahre Garantie auf Konstruktion und Rahmen, 10 Jahre Garantie auf Hohlkammerplatten gegen Verwitterung.

Gewächshaus	Grundfläche in m² (ca.)	Verglasung	Art.-Nr. Aluminium	Preis	Art.-Nr. Smaragd	Preis
„Eos 4600“	4,53	HKP 4 mm	45777710	799.-	45777669	949.-
		HKP 6 mm	45777664	929.-	45777670	1089.-
„Eos 6000“	6,02	HKP 4 mm	45777665	949.-	45777671	1199.-
		HKP 6 mm	45777666	1099.-	45777672	1299.-
„Eos 7500“	7,46	HKP 4 mm	45844833	1099.-	45844904	1249.-
		HKP 6 mm	45844834	1299.-	45844905	1499.-

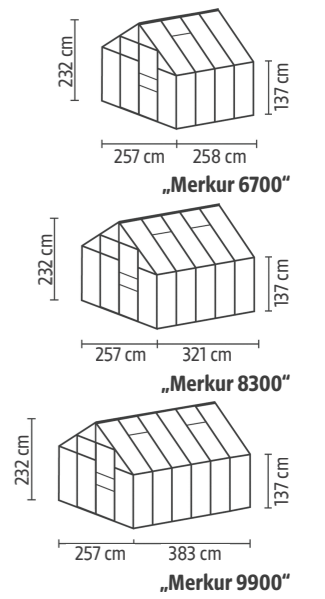

3) Gewächshaus „Merkur“

Geeignet zur Anzucht von Obst, Gemüse oder Blumen. Das Profil besteht aus Aluminium, wodurch das Gewächshaus äußerst robust und langlebig ist. Es enthält eine Schiebetür und je nach Variante ein oder zwei Dachfenster zur optimalen Be- und Entlüftung. Du findest in unserem Sortiment viele weitere Varianten des Gewächshauses „Merkur“. 15 Jahre Garantie auf Konstruktion und Rahmen, 10 Jahre Garantie auf Hohlkammerplatten gegen Verwitterung.

Fundamentrahmen für „Merkur 6700“:
Alu. Art.-Nr. 45657650 **189.-**
Schwarz. Art.-Nr. 45555174 **219.-**

Gewächshaus	Grundfläche in m² (ca.)	Verglasung	Art.-Nr. Aluminium	Preis	Art.-Nr. Smaragd	Preis
„Merkur 6700“	6,7	HKP 4 mm	45657538	799.-	45657540	849.-
		HKP 6 mm	810318	999.-	45555191	1329.-
		ESG 3 mm	803936	1199.-	45659031	1439.-
„Merkur 8300“	8,3	HKP 4 mm	45657542	999.-	45657544	1099.-
		HKP 6 mm	810250	1119.-	45657546	1249.-
		ESG 3 mm	810251	1299.-	45659034	1689.-
„Merkur 9900“	9,9	HKP 4 mm	45656711	1199.-	45656713	1339.-
		HKP 6 mm	803808	1429.-	45656715	1599.-
		ESG 3 mm	804806	1599.-	45659078	1799.-

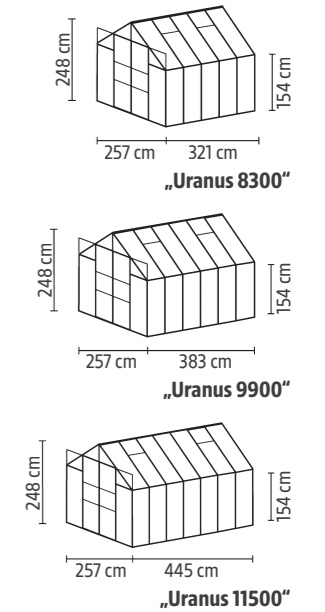

4) Gewächshaus „Uranus“

Das Gewächshaus „Uranus“ der Marke VITAVIA eignet sich für eine sichere Anzucht von Pflanzen im Außenbereich. Es verfügt über eine umfangreiche Standardausstattung mit Dachfenstern für die Be- und Entlüftung, Regenrinnen und einer breiten Doppelschiebetür. Das Grundgerüst des Gewächshauses ist aus Aluminium gefertigt. 15 Jahre Garantie auf Konstruktion und Rahmen, 10 Jahre Garantie auf Hohlkammerplatten gegen Verwitterung.

Fundamentrahmen für „Uranus 8300“:
Alu. Art.-Nr. 45657651 **219.-**
Schwarz. Art.-Nr. 45261842 **249.-**

Gewächshaus	Grundfläche in m² (ca.)	Verglasung	Art.-Nr. Aluminium	Preis	Art.-Nr. Schwarz	Preis
„Uranus 8300“	8,3	HKP 4 mm	275932	1099.-	45844831	1329.-
		HKP 6 mm	275383	1379.-	45444353	1639.-
		ESG 3 mm	45657440	1549.-	45844885	1699.-
„Uranus 9900“	9,9	HKP 4 mm	275930	1199.-	45844886	1469.-
		HKP 6 mm	275934	1499.-	45444355	1799.-
		ESG 3 mm	45657476	1699.-	45844887	1999.-
„Uranus 11500“	11,5	HKP 4 mm	278689	1399.-	45844888	1659.-
		HKP 6 mm	278690	1679.-	45444349	1999.-
		ESG 3 mm	45657402	1949.-	45844889	2099.-



1| Gewächshaus „Juno“

Der Gewächshaus-Pavillon ist perfekt geeignet, um sich einen Rückzugsort im Freien zu gestalten. Mit einer Höhe von ca. 263 – 283 cm bietet das „Juno“ auch großen Gärtnern einen bequemen Zugang. Im Dach des „Juno 9000“ werden die Hohlkammerplatten zusätzlich mittels einer innovativen Einschubtechnik befestigt. 15 Jahre Garantie auf Konstruktion und Rahmen.

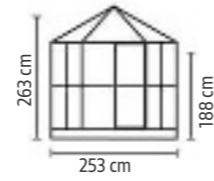

„Juno 4500“

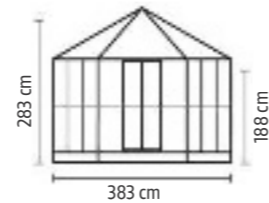

„Juno 9000“

„Juno 4500“, Aluminium

Stück ab **1149,-**

Gewächshaus	Grundfläche in m² (ca.)	Verglasung Wand	Verglasung Dach	Art.-Nr. Aluminium	Preis	Art.-Nr. Schwarz	Preis	Art.-Nr. Smaragd	Preis	Art.-Nr. Weiß	Preis
„Juno 4500“	4,5	ESG 3 mm	HKP 6 mm	45844939	1149,-	-	-	45844940	1349,-	45844941	1299,-
„Juno 9000“	9	ESG 3 mm	HKP 6 mm	45844942	2699,-	45844944	3099,-	45844943	2999,-	45844945	3099,-



2| Gewächshaus „Dione“

Das Gewächshaus „Dione“ dient zur sicheren Anzucht von Pflanzen im Außenbereich. Dank der Tulpenform gelangt besonders viel Licht in das Gewächshaus. Durch die breite Doppelschiebetür ist der Zugang besonders komfortabel. Besonders stabil dank Aluminium-Profilen. 15 Jahre Garantie auf Konstruktion und Rahmen, 10 Jahre Garantie auf Hohlkammerplatten gegen Verwitterung.

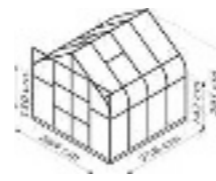

„Dione 6700“



„Dione 8300“



„Dione 9900“

„Dione 5000“, Smaragd

Stück ab **1599,-**

Gewächshaus	Grundfläche in m² (ca.)	Verglasung	Art.-Nr. Aluminium	Preis	Art.-Nr. Smaragd	Preis	Art.-Nr. Schwarz	Preis
„Dione 6700“	6,7	ESG 3 mm	45844935	1599,-	45844936	1799,-	45844937	1799,-
„Dione 8300“	8,3	ESG 3 mm	45844938	1799,-	45844835	1999,-	45844836	1999,-
„Dione 9900“	9,9	ESG 3 mm	45844837	1999,-	45844838	2399,-	45844839	2399,-



3| Pultdachgewächshaus „Freya“

Im Gewächshaus „Freya“ mit Doppelschiebetür finden Deine Setzlinge und Kräuter den idealen Anzuchtort. Das Modell ist aus robustem Aluminium hergestellt und mit einem modernen Pultdach ausgestattet. So bietet es auch bei einer kleinen Grundfläche viel Platz und eine angenehme Arbeitshöhe. Die Wandverglasung besteht wahlweise aus Hohlkammerplatten oder Einschleibensicherheitsglas, während das Dach immer mit Hohlkammerplatten eingedeckt ist. Eine Regenrinne sowie zwei Regenfallrohre sind bereits enthalten. 15 Jahre Garantie auf Konstruktion und Rahmen, 10 Jahre Garantie auf Hohlkammerplatten gegen Verwitterung.

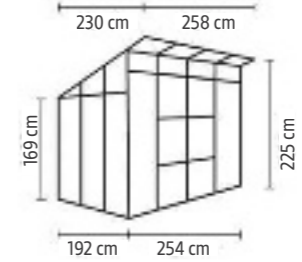

„Freya 5900“

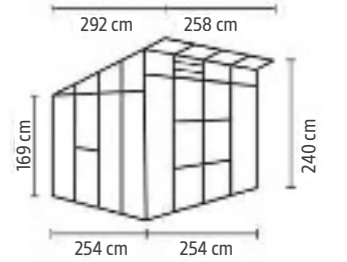

„Freya 7600“

„Freya 7600“, Schwarz

Stück ab **1099,-**

Gewächshaus	Grundfläche in m² (ca.)	Verglasung Dach	Verglasung Wand	Art.-Nr. Aluminium	Preis	Art.-Nr. Schwarz	Preis
„Freya 5900“	5,9	HKP 6 mm	HKP 6 mm ESG 3 mm	45446854	1249,-	45446863	1479,-
„Freya 7600“	7,6	HKP 6 mm	HKP 6 mm ESG 3 mm	45446850	1299,-	45446864	1599,-
				45555232	1499,-	45555234	1599,-



4| Gewächshaus „Cassandra“

Das hochwertige Gewächshaus der „Cassandra“-Serie von VITAVIA ist für einen steinernen Sockel ausgelegt und erlangt so eine wohliche Atmosphäre. Das Grundgerüst ist aus robustem Aluminium gefertigt und mit kristallklarem Einschleibensicherheitsglas verkleidet. Zur Be- und Entlüftung des Hauses sind vier praktische Dachfenster eingebaut, während die großzügige Doppelschiebetür den einfachen und komfortablen Zugang ermöglicht. Des Weiteren ist das Gewächshaus „Cassandra“ mit einer Regenrinne ausgestattet. 15 Jahre Garantie auf Konstruktion und Rahmen, 10 Jahre Garantie auf Hohlkammerplatten gegen Verwitterung.

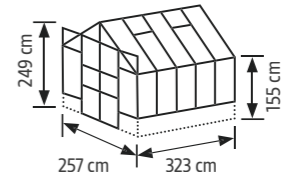

„Cassandra 8300“



„Cassandra 9900“

„Cassandra 9900“, Schwarz, mit Siola Sandsteinsockel

Stück ab **1899,-**

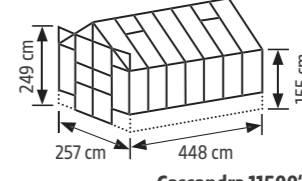

„Cassandra 11500“

Gewächshaus	Grundfläche in m² (ca.)	Verglasung	Farbe	Art.-Nr. ohne Steinsockel	Preis	Art.-Nr. Siola Sandsteinsockel	Preis	Art.-Nr. Siola Anthrazitsockel	Preis
„Cassandra 8300“	8,3	ESG 3 mm	Aluminium	45892104	1899,-	45892101	3449,-	45892156	3449,-
			Schwarz	45892049	2099,-	45892132	3799,-	45892157	3799,-
„Cassandra 9900“	9,9	ESG 3 mm	Aluminium	45446845	1999,-	45844879	3749,-	45844878	3799,-
			Schwarz	45446851	2299,-	45844858	4299,-	45844857	4299,-
„Cassandra 11500“	11,5	ESG 3 mm	Aluminium	45446841	2199,-	45844877	4149,-	45844876	4149,-
			Schwarz	45446860	2599,-	45845060	4399,-	45845059	4399,-



Gewächshaus	Grundfläche in m² (ca.)	Verglasung	Art.-Nr. Pressblank	Preis	Art.-Nr. Anthrazitgrau	Preis	Art.-Nr. Moosgrün	Preis
„Rose II“	5,0	HKP 10 mm	240250	1999.-	45354522	2299.-	240248	2349.-
„Rose III“	7,5	HKP 10 mm	540065	2249.-	45354523	2479.-	547601	2679.-
„Rose IV“	10	HKP 10 mm	240241	2499.-	45354524	2999.-	240454	2999.-

1| Gewächshaus „Rose“

Das Gewächshaus „Rose“ bietet Deinen Pflanzen in warmen als auch in kalten Jahreszeiten umfassenden Schutz und ideale Voraussetzungen für das bestmögliche Wachstum. Die stabile Aluminium-Konstruktion mit durchgängigen First-, Rinnen- und Bodenprofilen sowie die UV-beständigen 10-mm-ISO-Hohlkammerplatten mit sicherer Verglasungstechnik (ohne Klammern und Kunststoffleisten) sorgen für Stabilität und Langlebigkeit. Dank der geteilten Drehtür mit abschließbarem Türdrücker, dem Rückwandfenster und dem breiten Dachfenster mit automatischem Fensterheber ist eine optimale Belüftung Deiner Pflanzen gewährleistet. 15 Jahre Garantie auf Aluminium-Profile, 10 Jahre Garantie auf Hohlkammerplatten, Made in Germany.

Fundamentrahmen Pressblank:
 Für „Rose II“. Art.-Nr. 240437 **289.-**
 Für „Rose III“. Art.-Nr. 540078 **319.-**
 Für „Rose IV“. Art.-Nr. 240432 **359.-**

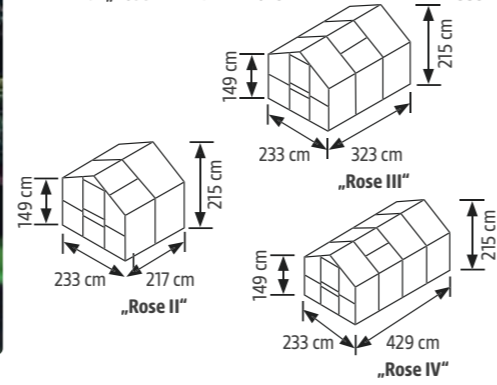

Gewächshaus	Grundfläche in m² (ca.)	Verglasung	Farbe (Profil)	Art.-Nr.	Preis
„Linea I“	2,56	HKP 10 mm	Pressblank	45238854	1899.-
			Anthrazitgrau	45261820	2299.-
„Linea II“	6,06	HKP 10 mm	Pressblank	45126062	2249.-
			Anthrazitgrau	45261797	2799.-

2| Pultdachgewächshaus „Linea“

Bietet Deinen Pflanzen sowohl in warmen als auch in kalten Jahreszeiten umfassenden Schutz und ideale Voraussetzungen für das bestmögliche Wachstum. Die robuste Aluminium-Konstruktion sorgt neben den UV-beständigen 10-mm-ISO-Hohlkammerplatten mit sicherer Verglasungstechnik (ohne Klammern und Kunststoffleisten) für Stabilität, Langlebigkeit und eine hohe Schneelast von ca. 125 kg/m². Dank der geteilten Drehtür mit abschließbarem Türdrücker, dem Rückwandfenster und den breiten Oberlichtern mit Handaufstellern ist eine optimale Belüftung gewährleistet. 15 Jahre Garantie auf Aluminium-Profile, 10 Jahre Garantie auf Hohlkammerplatten, Made in Germany.

Fundamentrahmen Pressblank:
 Für „Linea I“. Art.-Nr. 45261833 **€ 269.-**
 Für „Linea II“. Art.-Nr. 45125640 **€ 319.-**

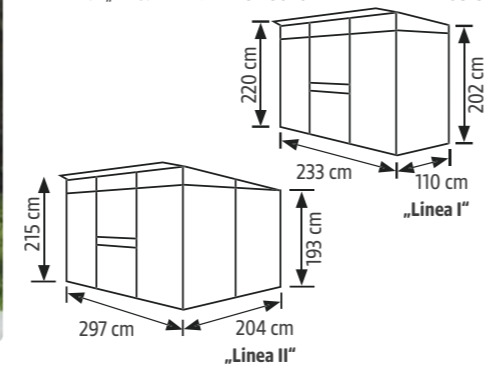

Gewächshaus	Grundfläche in m² (ca.)	Verglasung Dach	Verglasung Wand	Farbe (Profil)	Art.-Nr.	Preis
„Zeus 8100“	8,1	HKP 10 mm	ESG 3 mm	Aluminium	45261837	2699.-
		HKP 10 mm	ESG 3 mm	Schwarz	45354567	2999.-
		HKP 16 mm	HKP 16 mm	Aluminium	530991	2799.-
		HKP 16 mm	HKP 16 mm	Schwarz	45354568	3399.-
„Zeus 10000“	10	HKP 10 mm	ESG 3 mm	Aluminium	45261412	2949.-
		HKP 10 mm	ESG 3 mm	Schwarz	45354569	3699.-
		HKP 16 mm	HKP 16 mm	Aluminium	530476	3299.-
		HKP 16 mm	HKP 16 mm	Schwarz	45354571	3899.-

3| Gewächshaus „Zeus“

Für eine sichere Anzucht und Kultivierung von Pflanzen bei jedem Wetter eignet sich das Gewächshaus „Zeus“. Es besteht aus Aluminiumprofilen und kombiniert eine großzügige Grundfläche mit angenehmer Raumhöhe. Das Dach besteht aus robusten Hohlkammerplatten und die Wände wahlweise aus Hohlkammerplatten oder Einschieberrahmen. Das Gewächshaus kann direkt auf der vorbereiteten Fundamentfläche verankert werden, sodass kein separater Fundamentrahmen benötigt wird. Weitere Größen und Ausführungen online. 15 Jahre Garantie auf Konstruktion und Rahmen und 10 Jahre Garantie auf Hohlkammerplatten gegen Verwitterung.

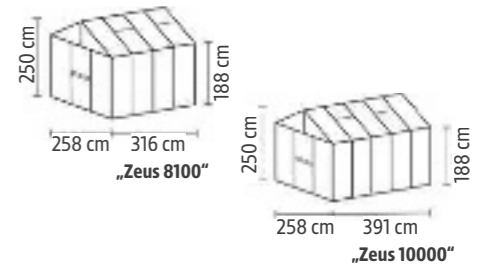

Gewächshaus	Grundfläche in m² (ca.)	Verglasung	Farbe (Profil)	Art.-Nr.	Preis
„Sirona“	13	ESG 3 mm	Aluminium	45789985	2999.-
			Schwarz	45789984	3499.-
			Smaragd	45789986	3599.-

4| Gewächshaus „Sirona“

Durch seine großzügige Auslegung mit drei Dachgiebeln und doppelter Schiebetür eignet sich das Gewächshaus „Sirona“ der Marke VITAVIA besonders gut zum ganzjährigen Heranziehen auch großer Pflanzen. Es besteht aus festem, pulverbeschichtetem Aluminium, Montagematerial wird mitgeliefert. Das lichtdurchflutete Design beinhaltet vier verschließbare Fenster aus einschiebigem Sicherheitsglas, sodass die Lufttemperatur und -zirkulation stets kontrolliert werden kann. 15 Jahre Garantie auf Konstruktion und Rahmen.

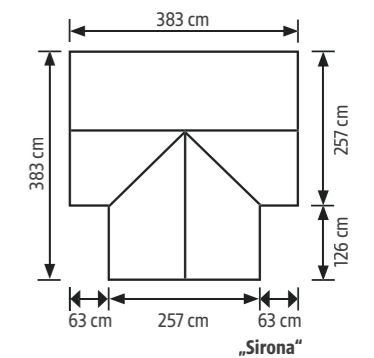



1| Gewächshaus „Tulpe“

Die sehr gut isolierende Verglasung mit 16 mm starken Hohlkammerplatten schützt Deine grüne Pracht ohne enorme Heizkosten im Winter zu verursachen. Hinzu kommt insbesondere die langlebige, funktionssichere Grundkonstruktion mit Aluminiumprofilen. Ausgestattet mit einer komfortablen Drehtür, einem Dach- und einem Rückwandfenster ist die passende Be- und Entlüftung gewährleistet. 15 Jahre Garantie auf Aluminium-Profile, 10 Jahre Garantie auf Hohlkammerplatten, Made in Germany.

Fundamentrahmen Aluminium:
Für „Tulpe III“. Art.-Nr. 240821 **319.-**
Für „Tulpe IV“. Art.-Nr. 241168 **429.-**

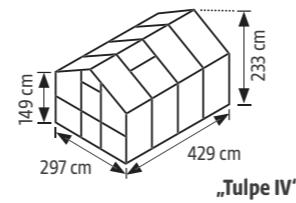
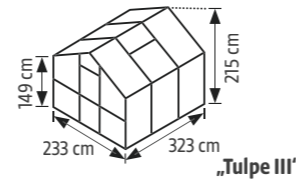

Gewächshaus	Grundfläche in m ² (ca.)	Verglasung	Aluminium	Preis	Moosgrün	Preis	Anthrazit	Preis
„Tulpe III“	7,5	HKP 16 mm	237788	2999.-	240824	3549.-	45428555	3549.-
„Tulpe IV“	12,75	HKP 16 mm	240826	3699.-	240829	4499.-	45428563	4679.-



3| Gewächshaus „Galant“

Das innovative Aluminium-Gewächshaus „Galant“ eignet sich perfekt für einen Kleingarten. Die Traufhöhe von 172 cm bietet genügend Raum, um das Gewächshaus auch als Aufenthaltsort im Freien zu nutzen. Zur Grundausstattung gehört neben den zwei Dachfenstern (bei Typ 2: ein Dachfenster) mit automatischen Fensteröffnern eine geteilte Drehtür mit hochwertigen abschließbarem Türdrücker. Dadurch ist eine optimale Be- und Entlüftung des Gewächshauses möglich. 15 Jahre Garantie auf Aluminium-Profile, 10 Jahre Garantie auf Hohlkammerplatten, Made in Germany.

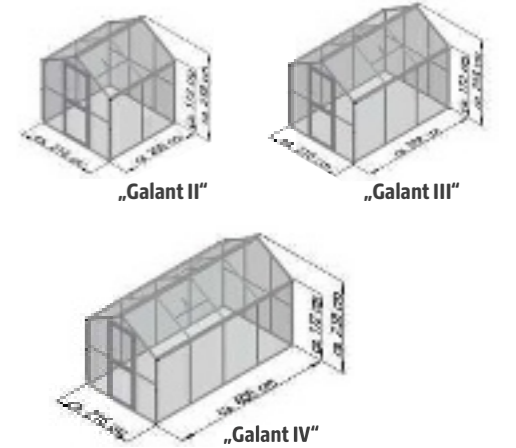

Gewächshaus	Grundfläche in m ² (ca.)	Verglasung Dach	Verglasung Wand	Tannengrün	Preis	Anthrazitgrau	Preis
„Galant II“	4,5	HKP 10 mm	ESG 4 mm	46367077	4199.-	46367070	4199.-
„Galant III“	6,65	HKP 10 mm	HKP 10 mm	46367299	4149.-	46367266	4149.-
		HKP 10 mm	ESG 4 mm	46367279	4799.-	46367260	4799.-
„Galant IV“	8,75	HKP 10 mm	HKP 10 mm	46367216	4599.-	46367226	4599.-
		HKP 10 mm	ESG 4 mm	46367314	5249.-	46367289	5249.-



2| Gewächshaus „Lilie“

Das Gewächshaus „Lilie“ bietet Deinen Pflanzen sowohl in warmen als auch in kalten Jahreszeiten umfassenden Schutz und die idealen Voraussetzungen für das bestmögliche Wachstum. Die stabile Aluminium-Konstruktion mit den durchgängigen First-, Rinnen- und Bodenprofilen sowie die UV-beständigen 10-mm-ISO-Hohlkammerplatten mit sicherer Verglasungstechnik (ohne Klammern und Kunststoffleisten) sorgen für Stabilität und Langlebigkeit. Dank der geteilten Drehtür mit abschließbarem Türdrücker, dem Rückwandfenster mit Handaufsteller und dem breiten Dachfenster mit automatischem Fensterheber ist eine optimale Belüftung Deiner Pflanzen gewährleistet. Das Gewächshaus „Lilie“ zeichnet sich durch die sehr hohe Stehwandhöhe von ca. 1,83 m aus. Dadurch wird das Gärtnern noch komfortabler. 15 Jahre Garantie auf Aluminium-Profile, 10 Jahre Garantie auf Hohlkammerplatten, Made in Germany.

Fundamentrahmen Aluminium:
Für „Lilie III“. Art.-Nr. 237783 **379.-**
Für „Lilie IV“. Art.-Nr. 237787 **429.-**

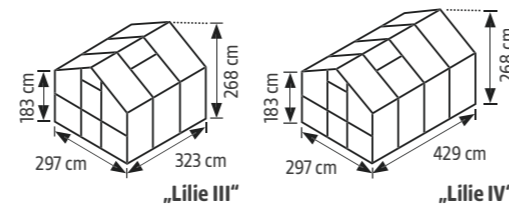

Gewächshaus	Grundfläche in m ² (ca.)	Verglasung	Aluminium	Preis	Anthrazitgrau	Preis	Moosgrün	Preis
„Lilie III“	9,6	HKP 10 mm	240948	3099.-	45428520	3799.-	240747	3799.-
„Lilie IV“	12,75	HKP 10 mm	237785	3499.-	45428526	3999.-	237786	4099.-



4| Gewächshaus „Emilia“

Mit diesem Gewächshaus erzielst Du eine tolle Ernte. Massive Fichtenholz-Profile und ein Firstbalken aus Leimholz geben den Scheiben sicheren Halt und bestechen mit natürlichem Look. Das Haus sitzt auf einem Holzsockel und ist somit pflegeleicht und unempfindlich gegen Spritzwasser. Zudem sind sämtliche Hölzer im Kesseldruckverfahren grau imprägniert. Zur Gewährleistung des Luftaustausches, besonders an heißen Tagen, ist das Haus mit einem automatisch arbeitenden Dachentlüfter versehen. So wird „Emilia“ zur Gemüse-Oase.

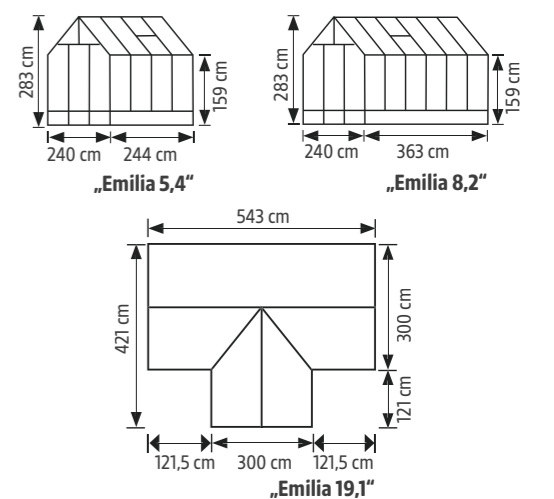

Gewächshaus	Grundfläche in m ² (ca.)	Stärke Verglasung (ca.)	Material	Art.-Nr.	Preis
„Emilia 5,4“	5,4	ESG 4 mm	Fichte	46104749	2349.-
„Emilia 8,2“	8,2	ESG 4 mm	Fichte	46105671	3099.-
„Emilia 19,1“	19,1	ESG 4 mm	Fichte	46288172	5999.-



„Styx 1300“, Schwarz

Stück ab
249,-

1| Anlehn-**gewächshaus „Styx“**

Mit seiner kleinen Grundfläche bei voller Stehhöhe ermöglicht das Anlehn-**gewächshaus „Styx“** auch im Vorgarten, auf der Terrasse oder dem Balkon die Anzucht und den Anbau von Kräutern und Gemüse. Platzsparende und optisch diskrete Integration an bestehenden Bauten. Eine Hauswand oder stabile Mauer als Rückwand ist notwendig. Passender Fundamentrahmen zur besseren Stabilität separat erhältlich. 15 Jahre Garantie auf Konstruktion und Rahmen, 10 Jahre Garantie auf Hohlkammerplatten gegen Verwitterung.

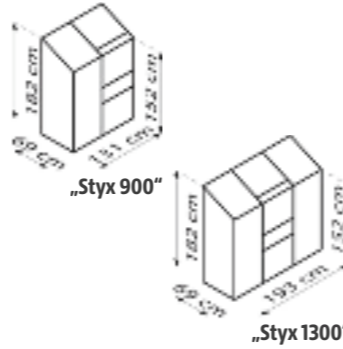

Gewächshaus	Grundfläche in m ² (ca.)	Verglasung	Alu	Preis	Schwarz	Preis
„Styx 900“	0,9	HKP 4 mm	45789807	249,-	45763309	299,-
„Styx 1300“	1,3	HKP 4 mm	45789799	339,-	45763333	379,-



„Helena 10200“, Schwarz

Stück ab
2399,-

2| Anlehn-**gewächshaus „Helena“**

Schütze Deine **Gewächse** vor schädlichen Umwelteinflüssen und kultiviere eine Vielzahl an Pflanzen in dem **Gewächshaus „Helena“** aus dem Hause VITAVIA. Es lässt sich einfach an der Hauswand montieren und verfügt über eine großzügige Doppelschiebetür. Das Dach aus 10 mm starken Hohlkammerplatten sowie die Wände aus Einscheibensicherheitsglas halten UV-Strahlung und andere Witterungseinflüsse optimal ab. Das **Gewächshaus** kann direkt auf der vorbereiteten Fundamentfläche verankert werden, sodass kein separater Fundamentrahmen benötigt wird. Du findest dieses **Anlehn-**gewächshaus**** bei uns in verschiedenen Ausführungen. 15 Jahre Garantie auf Konstruktion und Rahmen, 10 Jahre Garantie auf Hohlkammerplatten gegen Verwitterung.

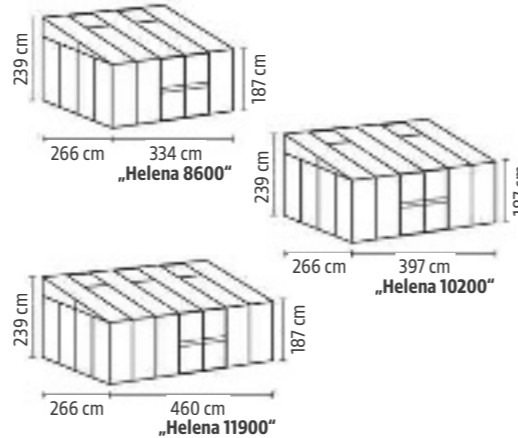

Gewächshaus	Grundfläche in m ² (ca.)	Verglasung Dach	Verglasung Wand	Farbe (Profil)	Art-Nr.	Preis
„Helena 8600“	8,6	HKP 10 mm	ESG 3 mm	Aluminium	45039453	2399,-
				Schwarz	45039480	2449,-
„Helena 10200“	10,2	HKP 10 mm	ESG 3 mm	Aluminium	45039452	2599,-
				Schwarz	45039477	2899,-
„Helena 11900“	11,9	HKP 10 mm	ESG 3 mm	Aluminium	45039476	2799,-
				Schwarz	45039475	3299,-



NEU

„SunGarden“

Intelligente **Gewächshäuser** und Sommergärten für eine nachhaltige Zukunft!

- 20 Jahre Garantie auf die Konstruktion
- Dachlast 150 kg/m²
- Vielseitige Verglasungsoptionen bei den Wandelementen (10-mm-Doppelstegplatte, 6-mm-Acryl getönt oder klar, satiniertes 5-mm-Einscheiben-Sicherheitsglas)
- 2 Farben: Anthrazit-metallic und Alu natur
- 9 verschiedene Größen (3 m² bis 24 m²)
- Integrierte Lüftung im Dachbereich mit Stellhebel
- Flügeltür ist flexibel zwischen zwei Stützen an jeder Stelle montierbar
- Wände und Dach mit teiltransparenten Photovoltaikmodulen erweiterbar
- Verwendung als Balkonkraftwerk oder zur klassischen Netzeinspeisung

„SunGarden Energy“, Gr. 4.2, Anthrazit-metallic

Stück ab
5399,-



„SunGarden Power“, Gr. 3.2, Anthrazit-metallic

Stück ab
5499,-

3| „SunGarden Power“

Vereinigt modernes Design mit nachhaltiger **Energieerzeugung**.

- Wände aus getöntem 6-mm-Acrylglas – schützt vor schädlichen UV-A- und UV-B-Strahlen
- Dach aus 400-Wp-Doppelglas-Modulen, 5 % Transparenz
- Farbe: Anthrazit-metallic

Größe	Maße B x T x H in cm (ca.)	Grundfläche in m ² (ca.)	kWp	Art-Nr.	Preis
2.1	233 x 128 x 229	3,0	0,4	46377959	5499,-
2.2	233 x 233 x 229	5,4	0,8	46377964	6999,-
3.2	338 x 233 x 229	7,8	1,2	46377890	9599,-
4.1	443 x 128 x 229	5,7	0,8	46377982	7899,-
4.2	443 x 233 x 229	10,3	1,6	46377965	11299,-
4.3	443 x 338 x 229	15	2,4	46377901	14599,-
4.4	443 x 443 x 229	19,6	3,2	46377913	17899,-
5.2	548 x 233 x 229	12,8	2,0	46377985	13899,-
5.4	548 x 443 x 229	24,2	4,0	46377975	20899,-



„SunGarden Infinity“, Gr. 3.2, Anthrazit-metallic

Stück ab
4399,-

4| „SunGarden Infinity“

Wände und Dach aus 6-mm-Acrylglas (klar und getönt erhältlich). Zum Schutz vor schädlichen UV-A- und UV-B-Strahlen, Anthrazit-metallic.

Größe	Maße B x T x H in cm (ca.)	Grundfläche in m ² (ca.)	Art-Nr.	Preis
2.1	233 x 128 x 229	3,0 m ²	46379829	4399,-
3.2	338 x 233 x 229	7,8 m ²	46379793	6999,-
4.2	443 x 233 x 229	10,3 m ²	46379931	8499,-



„SunGarden Deluxe“, Gr. 3.2, Anthrazit-metallic

Stück ab
4999,-

5| „SunGarden Deluxe“

Wände aus satiniertem 5-mm-Einscheiben-Sicherheitsglas. Dach aus getöntem 6-mm-Acrylglas zum Schutz vor schädlichen UV-A- und UV-B-Strahlen, Anthrazit-metallic.

Größe	Maße B x T x H in cm (ca.)	Grundfläche in m ² (ca.)	Art-Nr.	Preis
2.1	233 x 128 x 229	3,0 m ²	46377992	4999,-
3.2	338 x 233 x 229	7,8 m ²	46377984	7999,-
4.2	443 x 233 x 229	10,3 m ²	46377977	9699,-



1| Klettertor

Kiefer/Fichte, Bausatz. Mit vier Pfosten, ca. 7 x 7 cm stark. Vielseitiger Spielplatz für Kinder. Mit Kletterwand, Sprossenleiter und Tornetz.

Maße Aufbaumaße ca. B 200 x T 60 x H 207 cm

Art-Nr. 883524 46247709

Preis 199,-

Zubehör

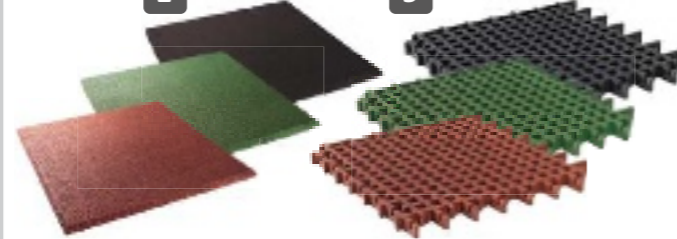

2| Fallschutzmatte

Leicht und einfach verlegbar, dauerhaft elastisch, strapazierfähig, witterungsbeständig, rutschhemmend, schnell trocknend. Für Fallhöhen von bis zu 1,5 m zertifiziert.

Maße Ca. 50 x 50 cm, 2,5 cm stark

Farbe Schwarz Grün Rot

Art-Nr. 45755651 45755650 45755649

Preis Stück 8.29 m² 33.16

3| Rasengitterplatte

Fallschutz, dauerhaft begrünbar, verhindert ein Abspielen des Oberbodens. Für Fallhöhen von bis zu 1,5 m zertifiziert.

Maße Ca. 100 x 100 cm, 4,5 cm stark

Farbe Schwarz Grün Rot

Art-Nr. 45769835 45774224 45765074

Preis Stück 49.99

Stück **199,-**



4| Stelzenhaus „Jörg“

Kiefer/Fichte, Bausatz. Spielhaus auf vier Pfosten, ca. 7 x 7 cm stark. Inkl. Leiter. (Ohne Dachpappe und Rutsche.)



Stück **379,-**

	Stelzenhaus „Jörg“	Wellenrutsche blau	Wellenrutsche rot
Maße	Sockelmaß Haus ca. B 120 x T 120 cm, plus Terrasse, ca. 70 cm, Maß komplett inkl. Dachüberstand ca. B 145 x T 190 x H 285 cm, Podesthöhe ca. 125 cm	Kunststoff, blau, ca. 220 cm lang	Kunststoff, rot, ca. 220 cm lang
Art-Nr.	883370 45017019	883451 45619978	883527 46332081
Preis	379,-	79.99	79.99



5| Kinderspielanlage „Enija“

Kiefer/Fichte, Bausatz. Mit 7-x-7-cm-Kantholz-Standpfosten und Schaukelbalken. Inkl. Doppelschaukel, Leiter und Sandkasten. (Ohne Rutsche.)

	Kinderspielanlage „Enija“	Wellenrutsche blau	Wellenrutsche rot
Maße	Aufbaumaße ca. B 350 x T 200 x H 300 cm, Podesthöhe ca. 145 cm	Kunststoff, blau, ca. 265 cm lang	Kunststoff, rot, ca. 265 cm lang
Art-Nr.	883452 45619980	883410 45334846	883528 46332079
Preis	299,-	99.99	99.99

Stück ab **299,-**

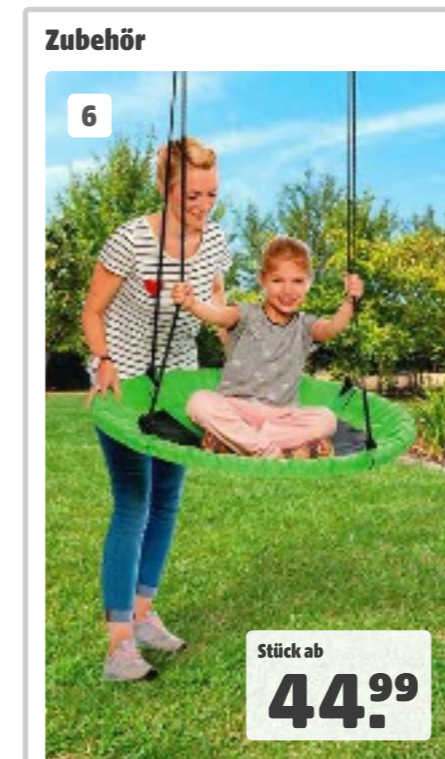

6| Nestschaukel

Belastbar bis max. 150 kg, höhenverstellbare Seillänge bis ca. 180 cm, extra sicher, hochwertiges PE.

	Größe M	Größe L
Maße	Ca. Ø 90 cm	Ca. Ø 110 cm
Art-Nr.	45612452	45612453
Preis	44.99	59.99

Stück ab **44.99**



7| Kinderspielanlage „Arno“

Kiefer/Fichte, Bausatz. Mit 10-cm-Rundholz-Standpfosten und -Schaukelbalken. Inkl. zweier Schaukelbretter, Strickleiter und Leitern. (Ohne Rutsche.)

	Kinderspielanlage „Arno“	Wellenrutsche blau	Wellenrutsche rot
Maße	Aufbaumaße ca. B 425 x T 190 x H 220 cm, Podesthöhe ca. 145 cm	Kunststoff, blau, ca. 265 cm lang	Kunststoff, rot, ca. 265 cm lang
Art-Nr.	883408 45334851	883410 45334846	883528 46332079
Preis	199,-	99.99	99.99

Stück ab **199,-**



1| Sandkasten „Phil“

Kiefer/Fichte, Bausatz, ca. 20 mm starke Bretter, Sitzbrett ca. 120 mm breit, inkl. Holzabdeckung.

Maße	Ca. 140 x 140 cm
Art.-Nr.	883385 45115496
Preis	79.99
	Bedarf Spielsand (2/3-Füllung): 16 Säcke à 25 kg



3| Matschküche

Tank mit ca. 1 l Fassungsvermögen, Wanne ca. Ø 25 cm, Holz.

	Matschküche	Edelstahl-Koch-Spiel-Set (6-teilig, bestehend aus einer Pfanne, einem Deckel mit Topf, einer Kelle und einem Wender)
Maße	Ca. 72 x 32 x 90 cm	-
Art.-Nr.	46362320	46076916
Preis	69.99	14.99



2| Spielmuschel

Sand- und Wassermuschel, große Spielmuschel mit zwei separaten Deckeln für Sand und Wasser.

Maße	Ca. 90 x 87 x 20 cm pro Hälfte		
Farbe	Blau	Grün	Pink (ohne Abb.)
Art.-Nr.	124436	45931341	45856515
Preis	22.99		



4| Aktions-Kinderspielhaus „Finus“

Kiefer/Fichte, Bausatz, Spielhaus mit Kunststofffoliendach.

Maße	Sockelmaß ca. B 116 x T 110 x H 151 cm		
Art.-Nr.	883522 46077973		
Preis	129.-		



5| Kinderspielhaus „Nick“

Fichte naturbelassen, Bausatz, inkl. Fußboden und Sprossenfenstern. (Ohne Dachpappe.)

Maße	Sockelmaß komplett ca. B 180 x T 180 x H 170 cm		
Art.-Nr.	883215 237158		
Preis	499.-		



6| Stelzenhaus „Achim“

Fichte naturbelassen, Bausatz, Spielhaus auf vier Pfosten, ca. 7 x 7 cm stark, inkl. Leiter, Tür und Sprossenfenstern. (Ohne Dachpappe, Anbau und Rutsche.)

Stelzenhaus „Achim“			
Maße	Sockelmaß/Aufbauhöhe Haus ca. B 180 x T 190 x H 287 cm, Podesthöhe ca. 125 cm		
Art.-Nr.	883203 704997		
Preis	649.-		

7| Stelzenhaus „Zirkuswagen“

Fichte naturbelassen, Bausatz, Spielhaus auf sechs Pfosten, ca. 7 x 7 cm stark, inkl. Tür, Leiter und Sprossenfenster. (Ohne Dachpappe.)

Maße	Sockelmaß Haus ca. B 180 x T 270 x H 225 cm, Podesthöhe ca. 70 cm		
Art.-Nr.	883388 45115497		
Preis	849.-		

8| Gestaltungs-Beispiel

Stelzenhaus „Achim“ mit Wellenrutsche Blau und Wellenrutsche Rot.

Maße	Sockelmaß/Aufbauhöhe Haus ca. B 180 x T 190 x H 287 cm, Podesthöhe ca. 125 cm		
Art.-Nr.	883451 45619978		
Preis	79.99		

9| Kinderspielhaus „Nick“

Fichte naturbelassen, Bausatz, inkl. Fußboden und Sprossenfenstern. (Ohne Dachpappe.)

Maße	Sockelmaß komplett ca. B 180 x T 180 x H 170 cm		
Art.-Nr.	883215 237158		
Preis	499.-		

10| Stelzenhaus „Achim“

Fichte naturbelassen, Bausatz, Spielhaus auf vier Pfosten, ca. 7 x 7 cm stark, inkl. Leiter, Tür und Sprossenfenstern. (Ohne Dachpappe, Anbau und Rutsche.)

Stelzenhaus „Achim“			
Maße	Sockelmaß/Aufbauhöhe Haus ca. B 180 x T 190 x H 287 cm, Podesthöhe ca. 125 cm		
Art.-Nr.	883203 704997		
Preis	649.-		

	Wellenrutsche Blau (ohne Abb.)	Wellenrutsche Rot (ohne Abb.)	Schaukelanbau
Maße	Kunststoff, ca. L 220 cm	NEU	Aufbaumaße ca. B 241 x T 208 x H 215 cm
Art.-Nr.	883451 45619978	883527 46332081	883523 46078002
Preis	79.99		199.-

SPIELANLAGEN SELBST GESTALTEN UND PLANEN

Große Auswahl an Zubehör und Anbauteilen



- Über 40 Bauteile und Accessoires
- Jederzeit nachträglich erweiterbar
- TÜV-zertifiziert
- Kinderleichter Online-Spielturm-Planer
- 10 % Rabatt auf alle Spar-Sets von MULTI-PLAY
- Maßgeschneidert für Dein(e) Kind(er), Dein Grundstück, Deine Ausstattung, Deine Farben und Dein Budget
- Kesseldruckimprägniert für einen optimalen Holzschutz



Über 40 Bauteile und Accessoires zur Erweiterung verfügbar!

1 Grundturm „MULTI-PLAY“

Der Grundbaustein für Deinen individuellen Spielpark.

TIPP

Mit dem Online-Spielturm-Planer lassen sich eigene Anlagen entwerfen oder bereits fertig vorgeplante Spielanlagen verändern oder erweitern. Einfach online im Katalog blättern.



Kostenlos und unverbindlich planen auf spielpass.multi-play.net

LIVE UND IN FARBE

Mit dem MULTI-PLAY Farbenplaner kannst Du blitzschnell und kreativ Deine Farbkombinationen perfekt zusammenstellen.



Hier steckt jede Menge Spielspaß drin! Jetzt Katalog mitnehmen!

Spar-Set	1 Grundturm	2 Big Snake	3 Black Hawk	4 Big Tree	5 Sitting Bull
Maße	Ca. L 118 x B 118 x H 350 cm	Ca. L 550 x B 515 x H 350 cm	Ca. L 510 x B 185 x H 350 cm	Ca. L 620 x B 185 x H 350 cm	Ca. L 510 x B 445 x H 350 cm
Ausstattung	<ul style="list-style-type: none"> • Spielturm • Blaues Dach aus PE-Gewebe • Stabile Schrägleiter • Stabiler Firstbalken 9 x 9 cm 	<ul style="list-style-type: none"> • Spielanlage mit Balkon • Sandkasten mit Abdeckung • Doppelschaukel mit Kletterelement und zwei Schaukelsitzen • Wellenrutsche 290 cm 	<ul style="list-style-type: none"> • Spielturm mit Balkon • Wandelemente mit Tür und Fensterläden • Kletterwand mit Klettersteinen • Wellenrutsche 290 cm 	<ul style="list-style-type: none"> • Spielturm mit Balkon und Anbauelement • Sandkasten inkl. Abdeckung • Wandelemente mit Tür und Fensterläden • Kletterwand mit Klettersteinen • Wellenrutsche 290 cm 	<ul style="list-style-type: none"> • Spielturm mit Anbauelement und Piratenschiff • Sandkasten mit Abdeckung im Anbau und Pirat • Wandelemente mit Tür und Fensterläden
Zubehör inklusive	Sicheres 5-Knoten-Kletterseil und komplettes Montagematerial (ohne Bodenanker)	Griffe, Knotenseil, Teleskop-Fernrohr, Fallschutzmatten, Bodenanker und komplettes Montagematerial	Griffe, Knotenseil, Teleskop-Fernrohr, Fallschutzmatten, Bodenanker und komplettes Montagematerial	Griffe, Knotenseil, Fallschutzmatten, Bodenanker und komplettes Montagematerial	Lenkrad, Periskop, Griffe, Knotenseil, Fallschutzmatten, Bodenanker und komplettes Montagematerial
Art.-Nr.	883303 561243 (K)	883359 561021(K)	883360 561022 (K)	883352 560568 (K)	883349 561260 (K)
Listenpreis		1094.83	919.87	1183.84	1323.80
10 % Rabatt		-109.48	-91.99	-118.38	-132.38
Vorteilspreis	249.-	985.35	827.88	1065.46	1191.42

SPAR-SETS - MASSGESCHNEIDERT UND TROTZDEM SPAREN

2 Kinderspielanlage „Big Snake“

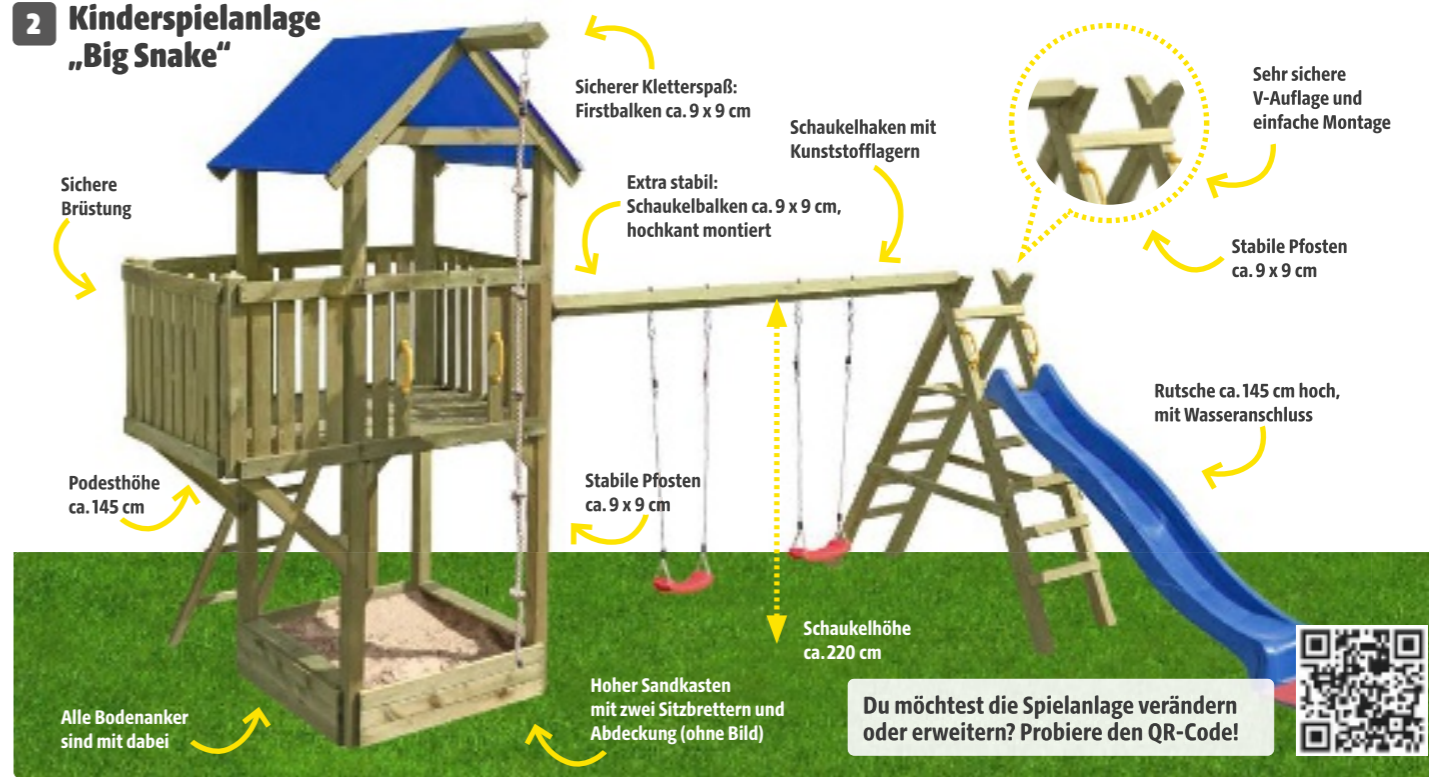

2 Big Snake

10 % Preisvorteil

Vorteilspreis **985.³⁵**

3 Black Hawk

10 % Preisvorteil

Vorteilspreis **827.⁸⁸**

Gestaltungs-Beispiel

4 Big Tree

10 % Preisvorteil

Vorteilspreis **1065.⁴⁶**

5 Sitting Bull

10 % Preisvorteil

Vorteilspreis **1191.⁴²**



Bei der Entwicklung von MULTI-PLAY stand die Sicherheit der Kinder an oberster Stelle, ohne dabei die Individualität einzuschränken. Aus diesem Grund ist das gesamte System, nicht nur einzelne Musteranlagen, TÜV-zertifiziert.



MULTI-PLAY ist jederzeit auch nachträglich um- und anbaufähig und wächst so mit dem Alter Deiner Kinder mit. Daher sind die vielen Anbauelemente und Accessoires eine prima Geschenkidee.

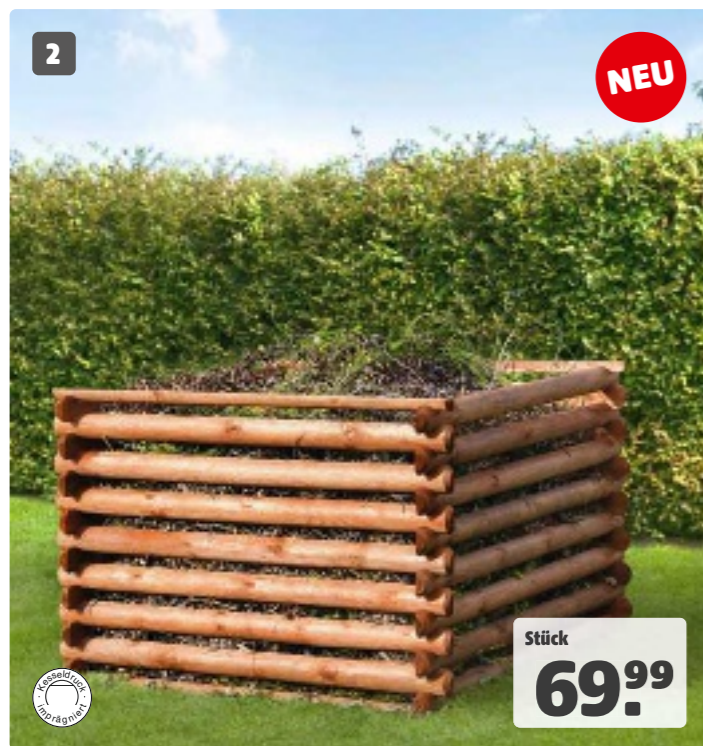

2| Komposter Halbrundriegel

Kiefer/Fichte kesseldruckimprägniert braun. Bausatz aus Halbrundriegeln als Stecksystem.

Maße	Ca. B 120 x T 120 x H 80 cm
Art.-Nr.	885545 46332089
Preis	69.99



3| Mülltonnenabtrennung

Kiefer kesseldruckimprägniert, Bausatz für zwei 240-L-Tonnen, mit praktischer Einhandbedienung durch Kette am Deckel. Mit Rückwand.

Maße	Ca. B 150 x T 120 x H 90 cm
Art.-Nr.	885543 46332086
Preis	169.-

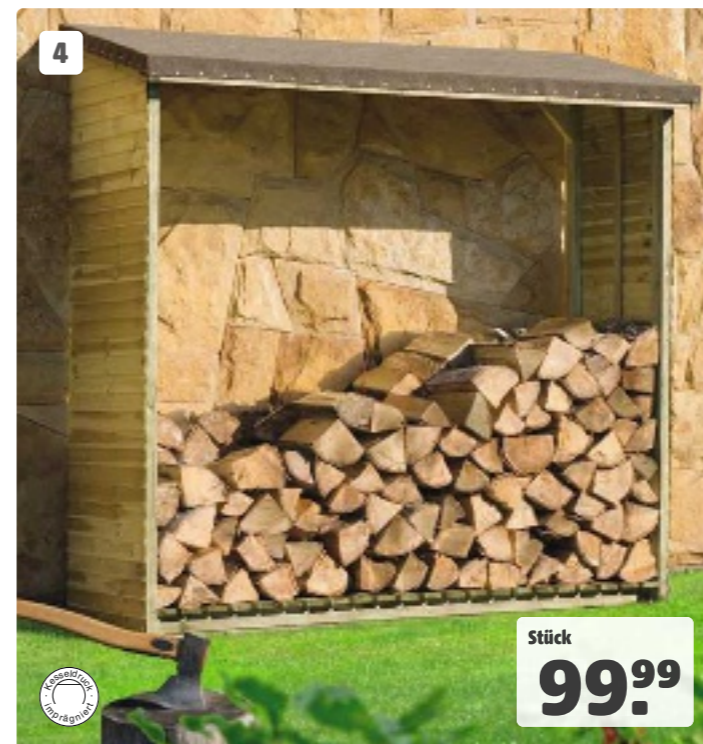

4| Kaminholzdach „Basic“

Kiefer/Fichte, Bausatz aus Dach, Fußboden und zwei Seitenteilen. Inkl. Dachpappe.

Maße	Ca. B 188 x T 69 x H 183 cm
Art.-Nr.	885161 514513
Preis	99.99



5| Kaminholzdach „Standard“

Kiefer/Fichte, Bausatz aus Dach, Boden und Seitenteilen. Inkl. Dachpappe.

Maße	Ca. B 208 x T 75 x H 200 cm
Art.-Nr.	885422 46247707
Preis	249.-

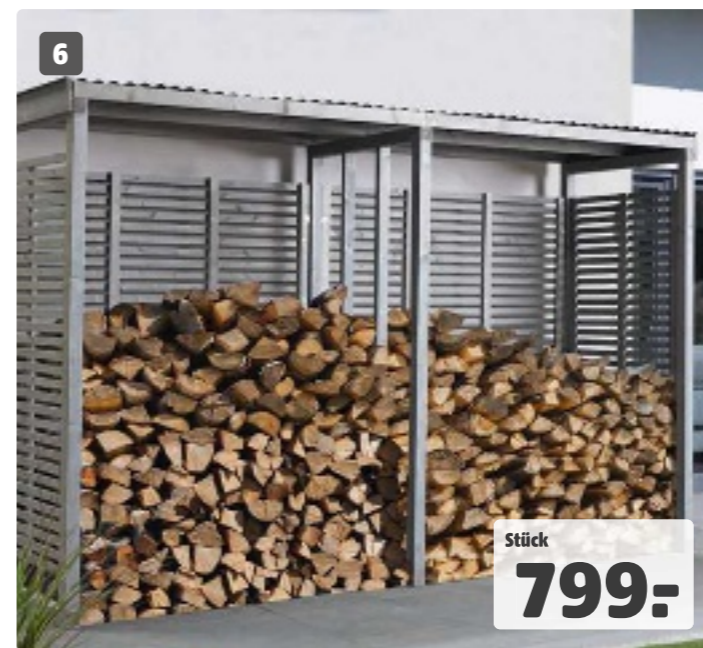

6| Kaminholzdach „Premium“

Kiefer/Fichte, grau lasiert, Bausatz mit PVC-Dach.

Maße	Ca. B 385 x T 110 x H 230 cm
Art.-Nr.	885423 46247708
Preis	799.-

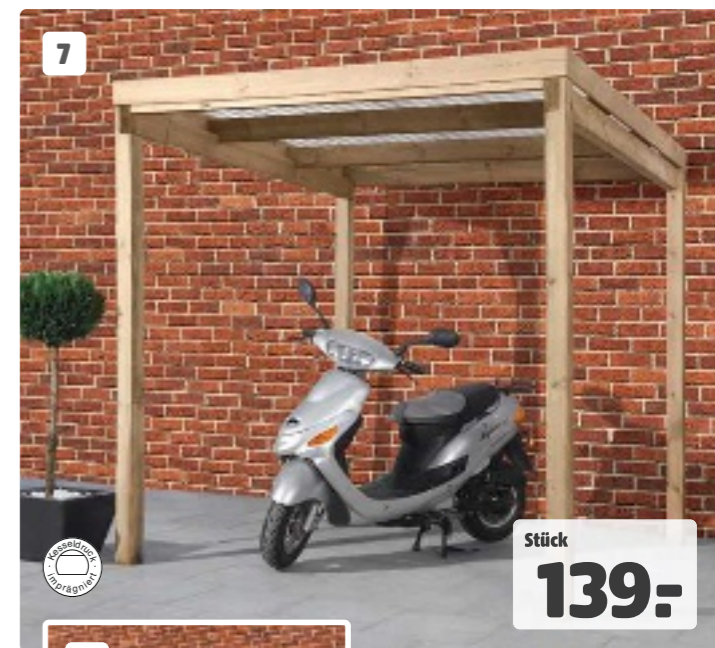

7| Allzweckunterstand

Kiefer/Fichte, Bausatz. Inkl. PVC-Dacheindeckung. (Ohne Zaunelemente und Bodenbefestigung.)

Maße	Ca. B 199 x T 199 x H 230 cm, Pfosten ca. 7 x 7 cm
Art.-Nr.	882154 254424
Preis	139.-



1| Foliengerätehaus

3,5 cm beschichtetes Stahlgestell, 210 g/m² Polyäthylene-Plane mit Zurrgurten und Bodenankern, Tür im Eingangsbereich. Wasserdicht. Grundfläche von ca. 3,24 bis 9 m².

Maße	Ca. B 180 x T 180 x H 180 cm, Satteldach	Ca. B 240 x T 240 x H 240 cm, Satteldach	Ca. B 300 x T 300 x H 240 cm, Runddach
Grundfläche	Ca. 3,24 m ²	Ca. 5,76 m ²	Ca. 9 m ²
Art.-Nr.	45757409	46010539	45259979
Preis	159,-	229,-	299,-



2| Weidezelt

Individuell einsetzbar, wasserdicht, großes Raumvolumen, inklusive Zurrgurten und Sturmankern. Schnell und einfach aufgebaut. Grundfläche von ca. 7,8 bis 49,6 m².

Maße	Ca. B 260 x T 300 x H 150 cm, Runddach	Ca. B 370 x T 610 x H 250 cm, Runddach	Ca. B 670 x T 610 x H 320 cm, Satteldach	Ca. B 680 x T 730 x H 380 cm, Runddach
Grundfläche	Ca. 7,8 m ²	Ca. 22,6 m ²	Ca. 40,9 m ²	Ca. 49,6 m ²
Art.-Nr.	45877955	45757393	45757397	46010538
Preis	249,-	629,-	1199,-	1499,-



3| Foliengarage „Garage-in-a-Box“

3,5 cm beschichtetes Stahlgestell, 160 g/m² Polyäthylene-Plane mit Zurrgurten und Bodenankern, UV-beständig und wasserdicht.

Maße	Ca. B 300 x T 610 x H 240 cm, grau, Satteldach	Ca. B 370 x T 490 x H 260 cm, grau, Satteldach	Ca. B 370 x T 610 x H 370 cm, grau, Satteldach	Ca. B 300 x T 610 x H 240 cm, grün, Runddach
Grundfläche	18,3 m ²	18 m ²	23,8 m ²	18,3 m ²
Art.-Nr.	45757405	45877957	45757403	46010536
Preis	449,-	499,-	699,-	449,-



4| Pferdestallüberdachung

3,5 cm beschichtetes Stahlgestell, 210 g/m² Polyäthylene-Plane. Mit Runddach (Ohne Unterkonstruktion.)

	Pferdestallüberdachung	Planenset zur Seitenverkleidung
Maße	B 370 x T 370 x H 170 cm	Passend für Pferdestallüberdachung
Art.-Nr.	46010550	45877994
Preis	399,-	129,-



5| Kaminholzstapelhilfe

Stahlrahmen, Anthrazit beschichtet, variabel in der Breite, rutschfest, gleichmäßige Trocknung, geeignet für den Außen- oder Innenbereich.

Maße	Ca. B 24,6 x H 151 cm
Art.-Nr.	46292409
Preis	29.99



6| Kaminholzregal mit Cover

Stahlrahmen, verstärkt und beschichtet, rostfrei. Inkl. höhenverstellbarer Polyester-Abdeckung und Schrauben-Kit. Traglast je nach Größe ca. 1.000 – 2.000 kg.

Maße	Ca. B 120 x T 36 x H 119 cm	Ca. B 240 x T 36 x H 119 cm
Art.-Nr.	45353938	45353949
Preis	89.99	149,-

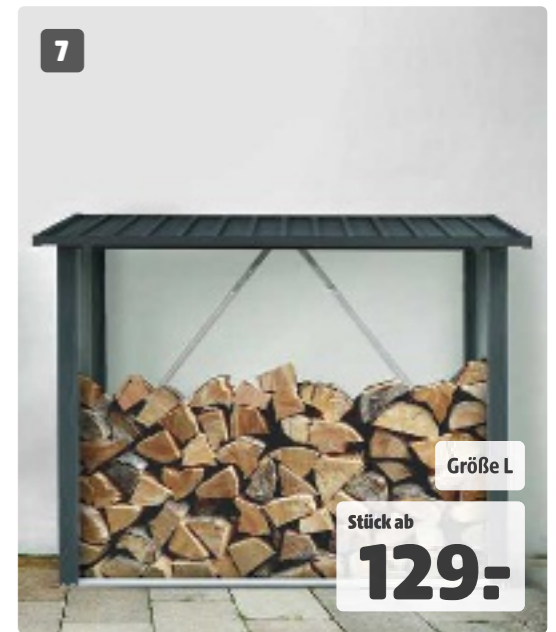

7| Kaminholzregal

Stahlblech, verzinkt, Anthrazit lackiert. Mit Stahlverstrebung. Schrägdach mit Wasserablauf. 10 Jahre Garantie gegen Durchrostung (bei ordnungsgemäßer Montage).

Maße	Größe L, ca. B 163 x T 89 x H 142/154,5 cm	Größe XL, ca. B 217 x T 89 x H 142/154,5 cm
Art.-Nr.	45640987	45640988
Preis	129,-	159,-



8| Holzunterstand

Stahlblech, verzinkt, Anthrazit lackiert, 10 Jahre Garantie gegen Durchrostung (bei ordnungsgemäßer Montage).

Maße	Ca. B 103 x T 40 x H 200 cm, Rundbogen	Ca. B 212 x T 40 x H 111 cm, gewölbt
Art.-Nr.	45640986	45877645
Preis	129,-	149,-



9| Kaminholzregal mit Geräteraum

Aus stabilem Stahlblech, verzinkt, Anthrazit lackiert. Mit Stahlverstrebung für eine höhere Stabilität, Geräteraum zum Verstauen von Gartengeräten und -werkzeugen, abschließbare Fronttür (ohne Schloss). Traglast max. 90 kg/m²; 10 Jahre Garantie gegen Durchrostung (bei ordnungsgemäßer Montage).

Sockelmaß	Ca. B 270 x T 53/105 x H 130/158 cm
Art.-Nr.	45755711
Preis	319,-



KETER **NEU**

1

Stück **199,-**

1| Aufbewahrungsbox „Store It Out Max“

Die Aufbewahrungsbox hält bis zu 1200 L an Inhalt sauber und trocken. Sie verfügt über eine Front- und eine Deckelöffnung, eine schräge Schwelle und einen Behälteröffnungssatz. Die Wände der Box sind aus patentiertem Kunststoff DUOTECH™ und können individuell gestrichen werden, UV-beständig.

Maße	Ca. B 145,5 x T 82 x H 125 cm, ca. 1200 L
Art.-Nr.	46017457
Preis	199,-



2

Unterstand für bis zu 3 Tonnen

Stück ab **269,-**

2| Mülltonnenunterstand

Aus stabilem Stahlblech, verzinkt, Außenseite anthrazit lackiert, praktischer Unterstand für 1, 2 oder 3 Mülltonnen à 240 l, mit 1 – 2 abschließbaren Fronttüren, Öffnungsklappe hält Position, abschließbar, Schrägdach, mit Belüftungsgittern aus Kunststoff, stabile Ausführung, 10 Jahre Garantie gegen Durchrostung (bei ordnungsgemäßer Montage).

Maße	Ca. B 104 x T 101 x H 134/113 cm (für 1x 240 L)	Ca. B 158 x T 101 x H 134/113 cm (für 2x 240 L)
Art.-Nr.	45755801	45640991
Preis	269,-	299,-
Maße	Ca. B 233 x T 101 x H 134/113 cm (für 3x 240 L)	
Art.-Nr.	45882465	
Preis	399,-	



3

Einstiegsmodell 243, Basisgrau

Stück ab **839,-**

3| Betonmülltonnenbox „Einstiegsmodell“

Betonmülltonnenbox, 4 cm stark, per Hand geglättet. Türen verzinkt und pulverbeschichtet. Fangschlaufen für einfache Bedienung des Behälters. Basisvariante in Sichtbeton grau mit Türen in Weißaluminium. Versch. Ausführungen und Größen.

Maße	Ca. B 73 x T 84 x H 125 cm	Ca. B 137,5 x T 84 x H 125 cm	Ca. B 203 x T 84 x H 125 cm
Passend für	1x 240-Liter-Mülltonne	2x 240-Liter-Mülltonne	3x 240-Liter-Mülltonne
Art.-Nr.	46266447	46267665	46267589
Preis	839,-	1149,-	1639,-

4| Betonmülltonnenbox „Silentmodell“

Der Bestseller mit flüsterleisem Schließsystem. Auswahl aus 6 unterschiedlichen Oberflächen für den Betonkorpus und 8 Farbgebungen der Fronten, Türanschlag kann beliebig ausgewählt werden. Der Türrahmen ist aus Edelstahl und die Räder werden mittels Kipprahmen gesichert.

Maße	Ca. B 63 x T 69 x H 115 cm	Ca. B 117,5 x T 69 x H 115 cm	Ca. B 172 x T 69 x H 115 cm
Passend für	1x 120-Liter-Mülltonne	2x 120-Liter-Mülltonne	3x 120-Liter-Mülltonne
Art.-Nr.	46267757	46267099	46267065
Preis	1089,-	1549,-	2199,-



KETER **NEU**

5

Stück **299,-**

5| Kunststoffgerätehaus Manor 4x3

Mit verschließbarer Tür ohne Schloss, Dachlast max. 75 kg/m², Grau, Wand- und Dachstärke ca. 16 mm, UV-beständig.

Maße	Ca. B 117,5 x T 94,2 x H 196 cm
Art.-Nr.	46017457
Preis	299,-



7

Für Pakete bis ca. 43 x 42 x 30 cm oder DHL-Standardpaket Größe L

- Auch mehrere Pakete einwerfbar
- Sichere Aufbewahrung
- Für alle Paketdienstleister geeignet

Stück **139,-**

7| Paketbox

Aus stabilem Stahlblech, pulverbeschichtet. Das Paket wird über die große Öffnungsklappe in den dafür vorgesehenen Raum eingelegt. Beim Schließen rutscht das Paket über einen Klappenmechanismus in den Stauraum und ist so vor Fremdzugriff geschützt. Die Tür zum Stauraum ist abschließbar (Schloss nicht im Lieferumfang enthalten). Zur Befestigung am Boden.

Maße	Ca. B 63 x T 55 x H 112 cm
Art.-Nr.	45897394
Preis	139,-



9

Stück ab **429,-**

9| Fahrradgarage

Stahlblech, verzinkt, Anthrazit lackiert, mit Führungsschienen und Haltebügel, inkl. Schloss und Schlüssel. Mit Wasserablauf.

	Für 3 Fahrräder	Für 4 Fahrräder (Ohne Abb.)
Maße	Ca. B 163 x T 204 x H 145/163 cm	Ca. B 206,5 x T 204 x H 145/163 cm
Art.-Nr.	45640989	45640990
Preis	429,-	479,-



6

Stück ab **389,-**

6| Geräteschrank mit Flachdach

Aus stabilem Stahlblech, verzinkt, Anthrazit lackiert, mit verschließbarer Fronttür und Ersatzschlüssel, inkl. Metallfundament, 4-Etagen-Regal, Bodenbefestigungsset sowie 2 Gerätehaken. 10 Jahre Garantie gegen Durchrostung (bei ordnungsgemäßer Montage).

Sockelmaß	Ca. B 98 x T 81 x H 180 cm	Ca. B 226 x T 81 x H 180 cm
Art.-Nr.	45755798	45877635
Preis	389,-	699,-



8

Stück **589,-**

8| Multifunktionsschrank „3in1“

Aus stabilem Stahlblech, verzinkt, Anthrazit lackiert, mit Doppel-Fronttür und seitlicher Flügel Tür. Für 2 Mülltonnen à 240 Liter oder 3 Mülltonnen à 120 Liter, mit seitlichem Raum zur Verstauung von Gartenwerkzeugen sowie 2 Gerätehaken. 10 Jahre Garantie gegen Durchrostung (bei ordnungsgemäßer Montage).

Sockelmaß	Ca. B 243 x T 112 x H 176 cm
Art.-Nr.	45877600
Preis	589,-



10 **NEU**

Stück **1999,-**

10| Fahrradgarage

Die Betonfahrradgarage bietet zuverlässigen Schutz für Deine Fahrräder. Gebrauchsfertige Aufstellung vor Ort, abschließbar, Türanschlag mit Gummidichtung, Führungsschienen. Oberflächenauswahl und Farbe sind beim Korpus und der Front frei wählbar.

	Für 1 – 2 Fahrräder
Maße	Ca. B 90 x T 210 x H 140 cm
IAN	30092
Preis	1999,-



1

NEU

5

JAHRE
GARANTIE**1| Premium Aufbewahrungsbox**

Aus stabilem Stahlblech, Außenseite hochwertig lackiert, Klappdeckel mit Aluminium-Eckprofilen, Öffnungsklappe mit zwei Gasdruckzylindern, abschließbar, 500 L.

Sockelmaß	Ca. B 135 x T 65 x H 69 cm	
Farbe	Quarzgrau-metallic	Anthrazit-metallic
Art.-Nr.	46362879	46362878
Preis	249,-	249,-

Quarzgrau-metallic

Stück

249,-

2

5

JAHRE
GARANTIE

Inkl. Metallboden

Stück

799,-**2| Premium-Gartenschrank**

Aus stabilem Stahlblech, Außenseite hochwertig Anthrazit lackiert, mit abschließbarer Doppeltür und Werkzeughalter. Obere Öffnungsklappe mit 2 Gasdruckzylindern. Inkl. Metallboden, max. Schneelast 150 kg/m².

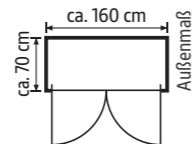

Sockelmaß	Ca. B 160 x T 70 x H 119 cm	
Lichtes Türmaß	Ca. B 145 x H 105 cm, Doppeltür	
Art.-Nr.	45995812	
Preis	799,-	



3

5

JAHRE
GARANTIE

Größe 1

Stück ab

549,-**3| Premium-Geräteschrank mit Flachdach**

Aus stabilem Stahlblech, Außenseite hochwertig Anthrazit lackiert, mit abschließbarer Doppeltür, Werkzeuggehätekanten und integriertem Regenrinnensystem, max. Schneelast 150 kg/m².

	Größe 1	Größe 2
Sockelmaß	Ca. B 133 x T 98 x H 185 cm	Ca. B 213 x T 98 x H 185 cm
Lichtes Türmaß	Ca. B 105 x H 173 cm	Ca. B 105 x H 173 cm
Farbe	Anthrazit-metallic	
Art.-Nr.	45995810	46362864
Preis	549,-	699,-

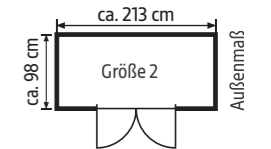
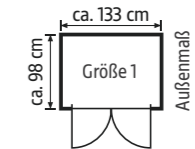

4

NEU

5

JAHRE
GARANTIE

Stück

999,-**4| Premium-Mülltonnenbox**

Aus stabilem Stahlblech, Außenseite hochwertig Anthrazit lackiert, mit abschließbarer Doppeltür. Obere Öffnungsklappe mit 2 Gasdruckzylindern. Türstärke ca. 0,6 mm, Dach- und Wandstärke ca. 0,4 mm, vier Werkzeughalter je Türseite. Passend für 3x 240-L-Mülltonnen, inkl. Metallboden.

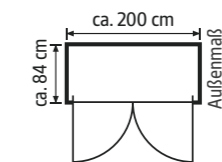

Sockelmaß	Ca. B 200 x T 84 x H 127 cm	
Lichtes Türmaß	Ca. B 182 x H 113 cm, Doppeltür	
Art.-Nr.	46362877	
Preis	999,-	



1| „FreizeitBox“

Die perfekte Truhe für außen
Sie steckt locker all das weg, wofür Du keinen geeigneten Aufbewahrungsort hast. Ideal zum Verstauen von Sitzkissen, Sonnenliegen, Klappstühlen, Spielzeug, Sport- und Campingutensilien.
Fünf Größen, fünf Farben – für alle Ansprüche. Durch hochwertige Materialien eine dauerhafte Lösung.

Vorzüge:

- regenwasserdicht
- unsichtbare, integrierte Durchlüftung

Sicherheit:

- 2-fach-Verriegelung mit Drehgriff-Zylinderschloss

Funktionalität:

- komfortable Deckelöffnung mit Gasdruckfeder

Bronze-metallic

Weiß

Silber-metallic

Quarzgrau-metallic

Dunkelgrau-metallic

„FreizeitBox“, Gr. 160 High, Quarzgrau-metallic

Stück ab

339,-

	„FreizeitBox“ 130	„FreizeitBox“ 160 High	„FreizeitBox“ 180	„FreizeitBox“ 200
Außenmaße	Ca. B 134 x T 62 x H 71 cm	Ca. B 159 x T 79 x H 83 cm	Ca. B 181 x T 79 x H 71 cm	Ca. B 201 x T 79 x H 83 cm
Weiß	125692	45242039	148971	46007065
Silber-met.	125694	45242041	504958	46007209
Quarzgrau-met.	45430205	45430213	45430199	46007173
Dunkelgrau-met.	867527	45242042	867526	46007064
Bronze-met.	45539478	45539480	45539477	46007175
Preis	339,-	469,-	479,-	649,-



NEU

2| „Stylebox“ Special Edition

Vorzüge:

- regenwasserdicht
- unsichtbare, integrierte Durchlüftung
- edles Design mit glatten Oberflächen
- schneller Aufbau in unter 20 Minuten dank innovativem Stecksystem

Sicherheit:

- verschließbar mit Vorhängeschloss

Funktionalität:

- komfortable Deckelöffnung mit Gasdruckfeder
- praktischer Schnappverschluss

Ausstattung Special Edition:

- zwei Rollen zum einfachen Verschieben
- Einhängesack
- Deckelnetz

„Stylebox“ 140 Special Edition

„Stylebox“ 170 Special Edition

„Stylebox“ 210 Special Edition

„Stylebox“, Gr. 170, Dunkelgrau-metallic

Stück ab

699,-

	„Stylebox“ 140 Special Edition	„Stylebox“ 170 Special Edition	„Stylebox“ 210 Special Edition
Außenmaße	Ca. B 140 x T 60 x H 71 cm	Ca. B 170 x T 70 x H 81 cm	Ca. B 207 x T 80 x H 81 cm
Art.-Nr.	46366560	46366565	46366588
Preis	699,-	899,-	1099,-



3| „Alex“

Vorzüge

- beliebig erweiterbar durch modulare Bauweise
- integrierte Durchlüftung
- stabiles Dach für Pflanzgefäße
- regenwasserdicht

Sicherheit:

- Verriegelung mit Drehknebel-Zylinderschloss

Silber-metallic

Quarzgrau-metallic

Dunkelgrau-metallic

„Alex“, Quarzgrau-metallic

Stück

569,-



4| „HighBoard“

Vorzüge

- regenwasserdicht
- unsichtbare, integrierte Durchlüftung

Sicherheit:

- Verriegelung mit Drehknebel-Zylinderschloss

Funktionalität:

- komfortable Deckel- und Türöffnung mit Gasdruckfeder

Grundausstattung:

- Mülltonnen-Deckelöffner (3 Stk.)

Silber-metallic

Quarzgrau-metallic

Dunkelgrau-metallic

„HighBoard“ Gr. 200, Silber-metallic

Stück ab

1249,-



5| „StoreMax“

Vorzüge:

- regenwasserdicht
- Rollladen aus Aluminium

Sicherheit:

- 2-fach Verriegelung mit Drehgriff-Zylinderschloss

Funktionalität:

- leichte Bedienung durch Federunterstützung

Grundausstattung:

- Werkzeughalter an den Innenseiten der Seitenwände

Silber-metallic

Quarzgrau-metallic

Dunkelgrau-metallic

„StoreMax“ Gr. 190, Silber-metallic

Stück ab

929,-

3| Mülltonnenbox „Alex“

- Vorzüge**
- beliebig erweiterbar durch modulare Bauweise
 - integrierte Durchlüftung
 - stabiles Dach für Pflanzgefäße
 - regenwasserdicht
- Sicherheit:**
- Verriegelung mit Drehknebel-Zylinderschloss

	Silber-metallic	Quarzgrau-metallic	Dunkelgrau-metallic
Außenmaße	Ca. B 80 x T 88 x H 129 cm		
Innenmaße	Ca. B 74,4 x T 80 x H 124,7 cm		
Art.-Nr.	46002614	46002646	46002683
Preis	569,-	569,-	569,-



Auch in verschiedenen Farbkombinationen erhältlich!
Funktionsboden zum Positionieren der Mülltonnenräder



4| „HighBoard“

- Vorzüge**
- regenwasserdicht
 - unsichtbare, integrierte Durchlüftung
- Sicherheit:**
- Verriegelung mit Drehknebel-Zylinderschloss
- Funktionalität:**
- komfortable Deckel- und Türöffnung mit Gasdruckfeder
- Grundausstattung:**
- Mülltonnen-Deckelöffner (3 Stk.)

Anwendungsbeispiel



Gr. 200, mit BikeHolder als Zubehör

	„HighBoard“ Gr. 160	„HighBoard“ Gr. 200
Außenmaße	Ca. B 160 x T 70 x H 118 cm	Ca. B 200 x T 84 x H 127 cm
Lichtes Türmaß	Ca. B 140 x H 100 cm	Ca. B 167 x H 110 cm
Silber-met.	45335352	45430715
Quarzgrau-met.	45539484	45539486
Dunkelgrau-met.	45335353	45430707
Preis	1249,-	1699,-

5| „StoreMax“

- Vorzüge:**
- regenwasserdicht
 - Rollladen aus Aluminium
- Sicherheit:**
- 2-fach Verriegelung mit Drehgriff-Zylinderschloss
- Funktionalität:**
- leichte Bedienung durch Federunterstützung
- Grundausstattung:**
- Werkzeughalter an den Innenseiten der Seitenwände

Anwendungsbeispiele



Gr. 160



Gr. 190, mit BikeHolder als Zubehör

	Gr. 120	Gr. 160	Gr. 190
Außenmaße	Ca. B 117 x T 73 x H 109 cm	Ca. B 163 x T 78 x H 120 cm	Ca. B 190 x T 97 x H 136 cm
Silber-met.	241421	244353	241599
Quarzgrau-met.	102160	584779	125689
Dunkelgrau-met.	252949	241878	251874
Preis	929,-	1149,-	1399,-

ZUHAUSE IM GARTEN!



UNSERE BLOCKBOHLENHÄUSER

zeichnen sich aus durch:

- Einsatz von Fichten- und nordischem Nadelholz in gleichbleibend hoher Qualität
- hohe Stabilität und Passgenauigkeit durch spezielle Eckverbindungen
- Dach- und Fußbodenbretter aus Massivholz
- Zubehör: Montageanleitung und -material, Schlösser, Beschläge, Verglasung, Windsicherung, imprägnierte Fundamenthölzer
- Statik auf Wunsch

MONTAGE-SERVICE

GARTENHÄUSER & CARPORTS AUFBAUEN

Unsere Montageprofis kümmern sich gerne um den Aufbau Deines neuen Gartenhauses, Carports, Zauns oder Sichtschutzes. Mit großem Geschick und viel in langjähriger Erfahrung erworbenem Fachwissen sorgen sie dafür, dass Du lange Freude daran hast. Unsere Fachverkäufer beraten Dich gerne über die Montageleistungen unserer Handwerkspartner.

ANSTRICHTIPPS

Vor dem Anstrich solltest Du immer den Untergrund prüfen: Dieser muss sauber, trocken und leicht angeraut sein. Mit feinem Schleifpapier kannst Du Rohholz vor der Bearbeitung leicht anrauen. Anschließend solltest Du dieses zum Schutz gegen Verfärbungen und Pilze mit einer farblosen Lasur oder Imprägnierung versehen. Lasse die Imprägnierung gut (nach Angaben auf der Verpackung) trocknen. Falls noch Farbreste von Altanstrichen vorhanden sind, schleife diese in Richtung

der Holzmaserung mit der passenden Körnung ab. Damit erreichst Du ein gleichmäßiges Schleifbild und schonst die Holzfasern. Weiße und helle Farben benötigen einen deckenden Grundanstrich.

Auch die Grundierung solltest Du entsprechend den Vorgaben auf der Verpackung durchtrocknen lassen. Um zu verhindern, dass starkes Sonnenlicht den Farbton im Nachhinein verändert oder vergilbt, kannst Du spezielle UV-Absorber verwenden.

Wichtiger Tipp: Achte immer auf die angegebenen Verarbeitungshinweise, und teste Imprägnierungen und Farben vor der Verarbeitung an einer unauffälligen Stelle.

Unser geschultes Fachpersonal berät Dich gerne bei der Auswahl des passenden Produkts für Deine individuellen Bedürfnisse.



1| Elementhaus „Nyland“

Fichte naturbelassen. Inkl. Fußboden und Doppeltür aus Vollholz. (Ohne Dachpappe.)

	Satteldach	Pultdach
Maße	Sockelmaß ca. B 170 x T 120 cm, ca. H 218 cm	Sockelmaß ca. B 170 x T 120 cm, ca. H 198 cm
Wandstärke	Ca. 14 mm	Ca. 14 mm
Art.-Nr.	881367 237135	881828 46077970
Preis	329,-	
Bedarf Dachpappe	1 Rolle à 10 m	
Bedarf Bitumenschindeln	2 Pakete à 3 m ²	-

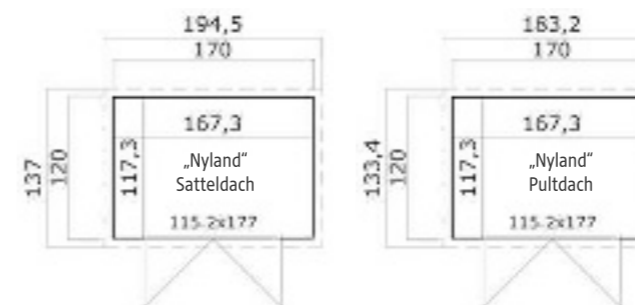



Stück
599,-

1| Blockbohlenhaus „Neuseeland“

Nordisches Nadelholz naturbelassen. Doppeltür kunststoffverglast mit Sprossen, inkl. Fußboden. (Ohne Dachpappe.)

Maße	Sockelmaß ca. B 180 x T 180 cm, ca. H 210 cm
Wandstärke	Ca. 19 mm
Art.-Nr.	881457 45233081
Preis	599,-
Bedarf Dachpappe	1 Rolle à 10 m
Bedarf Bitumenschindeln	2 Pakete à 3 m ²

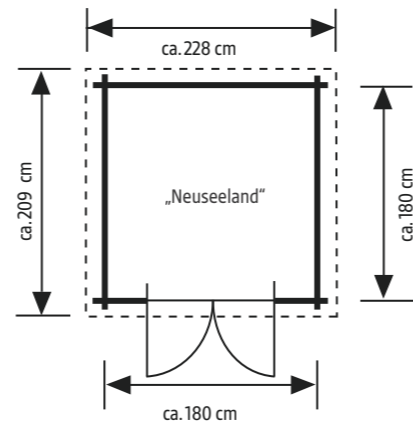

Stück
999,-

3| Blockbohlenhaus „Visby“

Nordisches Nadelholz naturbelassen. Einzeltür mit Echtglas und Sprossen, extrabreit, ca. 100 cm. Inkl. Fußboden. (Ohne Dachpappe.)

Maße	Sockelmaß ca. B 190 x T 190 cm, ca. H 230 cm
Wandstärke	Ca. 28 mm
Art.-Nr.	881461 45226505
Preis	999,-
Bedarf Dachpappe	1 Rolle à 10 m
Bedarf Bitumenschindeln	2 Pakete à 3 m ²

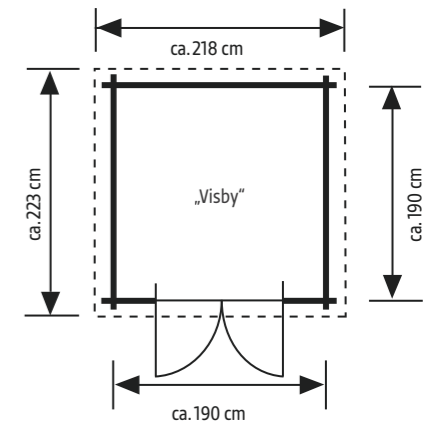

Stück
899,-

2| Blockbohlenhaus „Inn“

Nordisches Nadelholz naturbelassen. Tür mit Echtglas und Sprossen. Inkl. Fußboden. (Ohne Dachpappe.)

Maße	Sockelmaß ca. B 200 x T 200 cm, ca. H 235 cm
Wandstärke	Ca. 28 mm
Naturbelassen	881909 46247711
Preis	899,-
Carbongrau	881943 46376727
Schwedenrot	881945 46376719
Lichtgrau	881944 46376737
Gletschergrün	881946 46376678
Preis	1399,-
Bedarf Dachpappe	1 Rolle à 10 m
Bedarf Bitumenschindeln	3 Pakete à 3 m ²

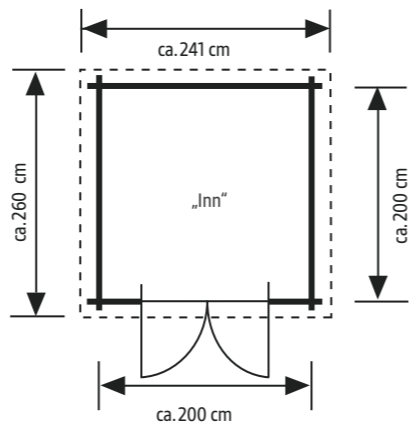

Stück
1199,-

4| Blockbohlenhaus „Cromwell“

Fichte naturbelassen, Doppeltür mit Echtglas und Sprossen. Inkl. Fußboden. (Ohne Dachpappe.)

Maße	Sockelmaß ca. B 300 x T 200 cm, ca. H 235 cm
Wandstärke	Ca. 28 mm
Art.-Nr.	881738 45959492
Preis	1199,-
Bedarf Dachpappe	2 Rollen à 10 m
Bedarf Bitumenschindeln	4 Pakete à 3 m ²

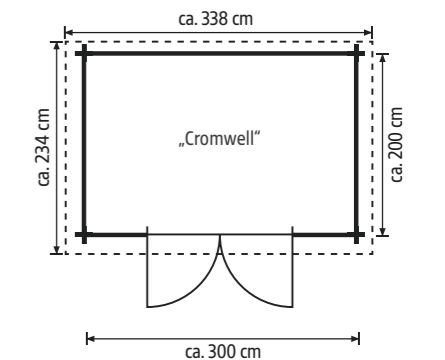



Stück
1299,-

1| Blockbohlenhaus „Australien“

Nordisches Nadelholz naturbelassen, Doppeltür mit Echtglas und Sprossen. Inkl. Fußboden. (Ohne Dachpappe.)

Maße	Sockelmaß ca. B 280 x T 280 cm, ca. H 244 cm	
Wandstärke	Ca. 28 mm	
Vordach	Ca. 40 cm	
Art.-Nr.	881358 967206	
Preis	1299,-	
Bedarf Dachpappe	2 Rollen à 10 m	
Bedarf Bitumen-schindeln	4 Pakete à 3 m ²	

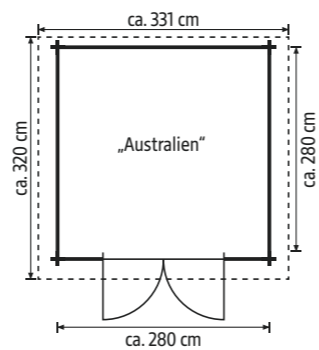

Stück ab
1399,-

2| Blockbohlenhaus „Spree“

Nordisches Nadelholz naturbelassen, Vordach ca. 50 cm. Tür, Einzelfenster und Doppelfenster mit Echtglas und Sprossen, inkl. Fußboden. (Ohne Dachpappe.)

Maße	Sockelmaß ca. B 300 x T 300 cm, ca. H 245 cm	
Wandstärke	Ca. 28 mm	Ca. 34 mm
Naturbelassen	881340 497199	881439 226780
Preis	1399,-	1699,-
Carbongrau	881971 46376682	881975 46376746
Schwedenrot	881973 46376726	881977 46376681
Lichtgrau	881972 46376711	881976 46376721
Gletschergrün	881974 46376787	881978 46376767
Preis	2299,-	2599,-
Bedarf Dachpappe	2 Rollen à 10 m	
Bedarf Bitumen-schindeln	6 Pakete à 3 m ²	

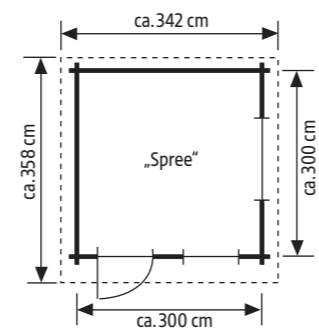

TIPP

Die Häuser „Spree“, „Donau“ und „Isar“ sind auch farbbehandelt sind auch farbbehandelt in den nebenstehenden Farben erhältlich. So erhältst Du ein farbvorbekanntes Gartenhaus, ohne selbst aufwendig zu streichen. Die hochwertige OSMO Farbe bietet optimalen Schutz gegen alle Witterungseinflüsse, UV-Strahlung und Alterung. Die Häuser sind ausschließlich außen gefärbt. Fenster, Türen und die Blende sind weiß abgesetzt.

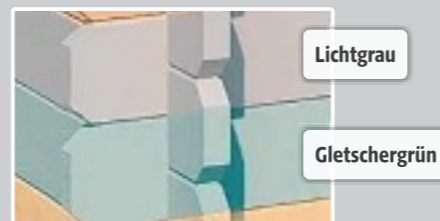
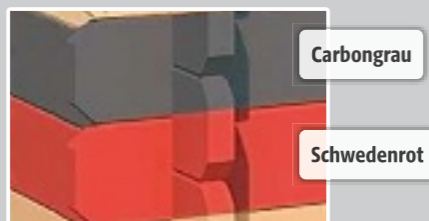

Stück ab
1599,-

3| Blockbohlenhaus „Donau“

Nordisches Nadelholz naturbelassen, Vordach ca. 50 cm. Doppeltür und Einzelfenster mit Echtglas und Sprossen, inkl. Fußboden. (Ohne Dachpappe.)

Maße	Sockelmaß ca. B 380 x T 280 cm, ca. H 245 cm	
Wandstärke	Ca. 28 mm	Ca. 34 mm
Naturbelassen	881341 486695	881441 243580
Preis	1599,-	1899,-
Carbongrau	881979 46376750	881983 46376784
Schwedenrot	881981 46376743	881985 46376734
Lichtgrau	881980 46376763	881984 46376696
Gletschergrün	881982 46376730	881986 46376790
Preis	2399,-	2699,-
Bedarf Dachpappe	2 Rollen à 10 m	
Bedarf Bitumen-schindeln	6 Pakete à 3 m ²	

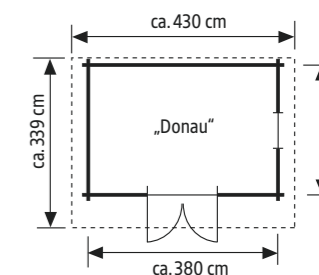

Stück ab
1999,-

4| Blockbohlenhaus „Isar“

Nordisches Nadelholz naturbelassen, Vordach ca. 50 cm. Doppeltür und Doppelfenster mit Echtglas und Sprossen, inkl. Fußboden. (Ohne Dachpappe.)

Maße	Sockelmaß ca. B 380 x T 380 cm, ca. H 245 cm	
Wandstärke	Ca. 28 mm	Ca. 34 mm
Naturbelassen	881364 420871	881365 980467
Preis	1999,-	2299,-
Carbongrau	881987 46376735	881991 46376741
Schwedenrot	881989 46376674	881993 46376694
Lichtgrau	881988 46376707	881992 46376780
Gletschergrün	881990 46376786	881994 46376791
Preis	2799,-	3199,-
Bedarf Dachpappe	2 Rollen à 10 m	
Bedarf Bitumen-schindeln	8 Pakete à 3 m ²	

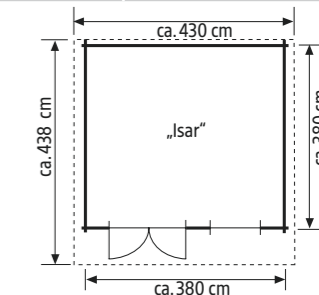



1| Blockbohlenhaus „Irland“
 Nordisches Nadelholz naturbelassen, Bohlen mit Doppelnut und Doppelfeder. Mit Vordach, ca. 50 cm, Doppeltür und Einzelfenster, echtverglast, mit Sprossen. **Wandstärke ca. 40 mm.** Modelle wahlweise mit oder ohne Holzfußboden. (Ohne Dachpappe. Grundausstattung ohne Fußboden.)
Fußboden „Modular“
 3 m² (ohne Abb.)
 Art.-Nr. 881702 45742522 **169.-**

„Irland 1.5“

Unsere Gartenhäuser
Stück ab 1699.-

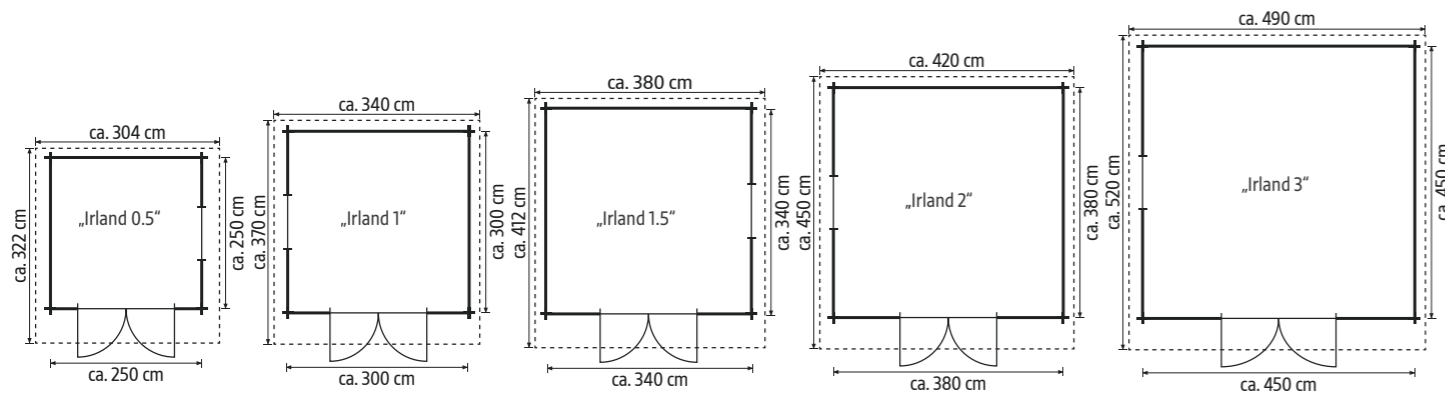

	„Irland 0.5“	„Irland 1“	„Irland 1.5“	„Irland 2“	„Irland 3“
Maße	Sockelmaß ca. B 250 x T 250 cm, ca. H 240 cm (ohne Abb.)	Sockelmaß ca. B 300 x T 300 cm, ca. H 246 cm (ohne Abb.)	Sockelmaß ca. B 340 x T 340 cm, ca. H 255 cm	Sockelmaß ca. B 380 x T 380 cm, ca. H 260 cm (ohne Abb.)	Sockelmaß ca. B 450 x T 450 cm, ca. H 270 cm (ohne Abb.)
Art.-Nr.	881606 45619987	881514 45511954	881607 45619989	881463 45226509	881515 45511956
Preis	1699.-	1999.-	2199.-	2499.-	3299.-
Bedarf Dachpappe	2 Rollen à 10 m	2 Rollen à 10 m	3 Rollen à 10 m	3 Rollen à 10 m	3 Rollen à 10 m
Bedarf Bitumenschindeln	4 Pakete à 3 m ²	5 Pakete à 3 m ²	6 Pakete à 3 m ²	8 Pakete à 3 m ²	9 Pakete à 3 m ²
Bedarf Fußboden „Modular“	3 Pakete à 3 m ²	3 Pakete à 3 m ²	4 Pakete à 3 m ²	5 Pakete à 3 m ²	7 Pakete à 3 m ²

2| Blockbohlenhaus „Belmont“

Nordisches Nadelholz naturbelassen. Vordach ca. 50 cm, Türen und Fenster mit Echtglas und Sprossen. Zwei Räume mit Zwischenwand. Inkl. Fußboden. (Ohne Dachpappe.)



2

Stück
2499.-

Maße	Sockelmaß ca. B 427 x T 280 cm, ca. H 270 cm
Wandstärke	Ca. 34 mm
Art.-Nr.	881347 486079
Preis	2499.-
Bedarf Dachpappe	3 Rollen à 10 m
Bedarf Bitumenschindeln	7 Pakete à 3 m ²

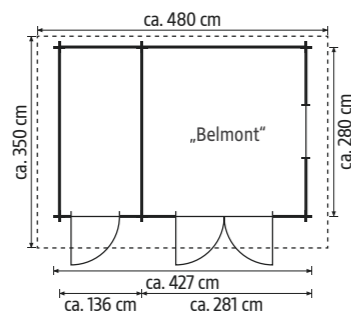

3

3| Blockbohlenhaus „England“
 Fichte naturbelassen. Mit Vordach, ca. 150 cm, Doppeltür und zwei Doppelfenster mit Echtglas und Sprossen. Inkl. Fußboden. (Ohne Dachpappe.)

„England 2“

Stück ab
2499.-

	„England 1“	„England 2“
Maße	Sockelmaß ca. B 384 x T 284 cm, ca. H 245 cm (ohne Abb.)	Sockelmaß ca. B 384 x T 384 cm, ca. H 245 cm
Wandstärke	Ca. 40 mm	Ca. 40 mm
Art.-Nr.	881464 45226510	881465 45226511
Preis	2499.-	2999.-
Bedarf Dachpappe	4 Rollen à 10 m	7 Rollen à 10 m
Bedarf Bitumenschindeln	8 Pakete à 3 m ²	10 Pakete à 3 m ²

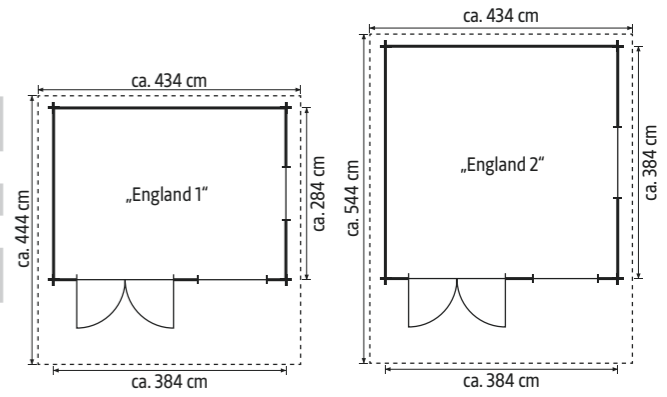

4

„Karlskrona“ mit Anbau
Stück ab
2499.-

4| Blockbohlenhaus „Karlskrona“

Fichte naturbelassen, fünfeckig, Doppeltür und Fenster mit Echtglas. (Ohne Dachpappe und Fußboden.)
Fußboden „Modular“
 3 m² (ohne Abb.)
 Art.-Nr. 881702 45742522 **169.-**

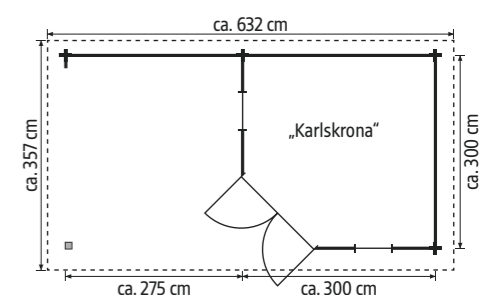

	„Karlskrona“	„Karlskrona“ mit Anbau (rechts oder links anbaubar)
Maße	Sockelmaß ca. B 300 x T 300 cm, ca. H 246 cm (ohne Abb.)	Gesamt ca. 590 x 300 cm, Anbau ca. B 290 x T 290 cm, ca. H 262 cm
Wandstärke	Ca. 40 mm	Ca. 40 mm
Art.-Nr.	881612 45619970	881732 45856799
Preis	2499.-	3399.-
Bedarf Dachpappe	2 Rollen à 10 m	5 Rollen à 10 m
Bedarf Bitumenschindeln	6 Pakete à 3 m ²	12 Pakete à 3 m ²
Bedarf Fußboden „Modular“	3 Pakete à 3 m ²	3 Pakete à 3 m ²



1| Blockbohlenhaus „Tilmar“

Nordisches Nadelholz naturbelassen. Mit Doppeltür und drei Einzelfenstern mit Echtglas und Sprossen, inkl. Fußboden. (Ohne Dachpappe.)

Maße	Sockelmaß ca. B 300 x T 300 cm, ca. H 254 cm, Sockelmaß Vorbau ca. B 300 x T 296 cm
Wandstärke	Ca. 28 mm
Art.-Nr.	881744 45959500 (K)
Preis	2999,-
Bedarf Dachpappe	3 Rollen à 10 m
Bedarf Bitumen-schindeln	8 Pakete à 3 m ²

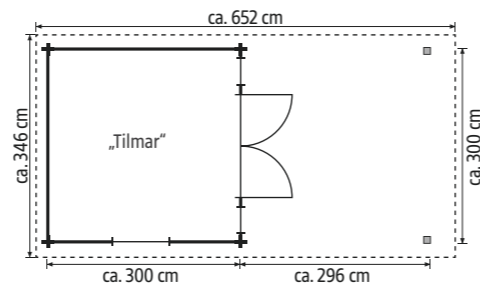

Stück
2999,-



2| Blockbohlenhaus „Lillesand“

Fichte naturbelassen, 3 Räume, mit Zwischenwänden, Vordach ca. 70 cm. Einzeltür und Fenster mit Echtglas und Sprossen, inkl. Fußboden. (Ohne Dachpappe)

Maße	Sockelmaß ca. B 427 x T 300 cm, H 274 cm
Wandstärke	Ca. 34 mm
Art.-Nr.	881486 45329274 (K)
Preis	3199,-
Bedarf Dachpappe	4 Rollen à 10 m
Bedarf Bitumen-schindeln	8 Pakete à 3 m ²

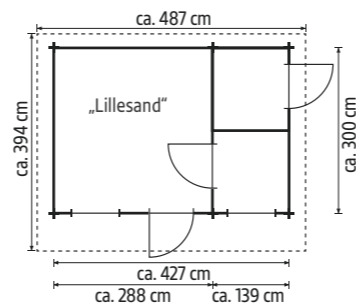

3| Blockbohlenhaus „Olandar“

Fichte naturbelassen, überdachter Eingangsbereich, Doppeltür aus Leimholz und Fenster mit Isolierverglasung, Fenster feststellbar. Inkl. Fußboden. (Ohne Dachpappe.)

Maße	Sockelmaß ca. B 500 x T 350 cm, ca. H 267 cm
Wandstärke	Ca. 34 mm
Art.-Nr.	881829 46077972 (K)
Preis	3799,-
Bedarf Dachpappe	5 Rollen à 10 m
Bedarf Bitumen-schindeln	10 Pakete à 3 m ²

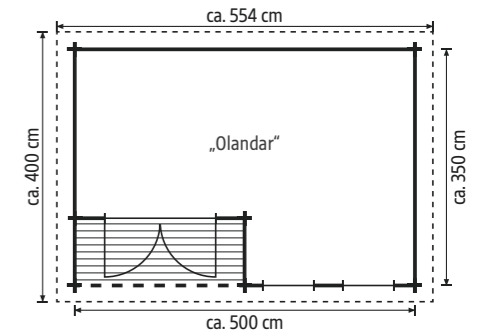

Stück
3799,-



4| Blockbohlenhaus „Alaska“

Fichte naturbelassen, Vordach ca. 70 cm, Fenster und Doppeltür mit Isolierverglasung und Sprossen. Inkl. Fußboden. (Ohne Dachpappe.)

	„Alaska 1“	„Alaska 2“	„Alaska 3“
Maße	Sockelmaß ca. B 360 x T 360 cm, ca. H 263 cm	Sockelmaß ca. B 450 x T 360 cm, ca. H 290 cm	Sockelmaß ca. B 450 x T 450 cm, ca. H 290 cm (ohne Abb.)
Wandstärke	Ca. 70 mm	Ca. 70 mm	Ca. 70 mm
Fenster	Einzel- und Doppelfenster	Zwei Doppelfenster	Zwei Doppelfenster
Art.-Nr.	881354 514714 (K)	881355 514715 (K)	881356 514718 (K)
Preis	4299,-	5299,-	6299,-
Bedarf Dachpappe	4 Rollen à 10 m	4 Rollen à 10 m	7 Rollen à 10 m
Bedarf Bitumen-schindeln	8 Pakete à 3 m ²	10 Pakete à 3 m ²	11 Pakete à 3 m ²

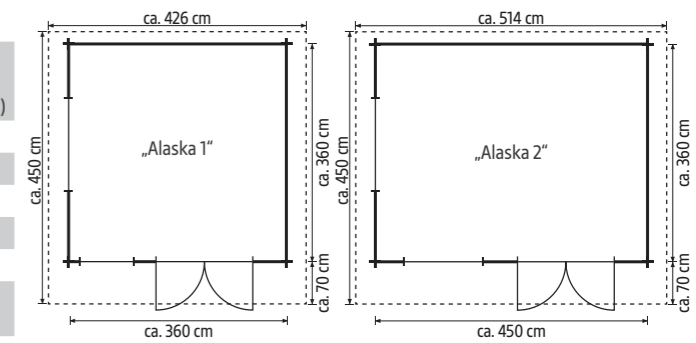



1| Blockbohlenhaus „Melbourne“

Fichte naturbelassen. Doppeltür mit Echtglas und Sprossen. Inkl. Fußboden. (Ohne Dachpappe.)

Maße	Sockelmaß ca. B 250 x T 200, H 240 cm
Wandstärke	Ca. 19 mm
Art.-Nr.	881938 46332066
Preis	899,-
Bedarf Dachpappe	2 Rollen à 10 m

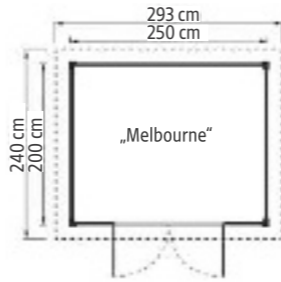

Stück
899,-



2| Blockbohlenhaus „Sydney 1“

Nordisches Nadelholz naturbelassen. Doppeltür mit Echtglas und Sprossen. (Ohne Dachpappe und Fußboden.)

	Blockbohlenhaus	Passender Fußboden für "Sydney 1"
Maße	Sockelmaß ca. B 230 x T 230 cm, ca. H 218/189 cm	Ca. B 230 x T 230 cm
Wandstärke	Ca. 28 mm	-
Art.-Nr.	881506 45511904	881507 45511906
Preis	999,-	199,-
Bedarf Dachpappe	1 Rolle à 10 m	-

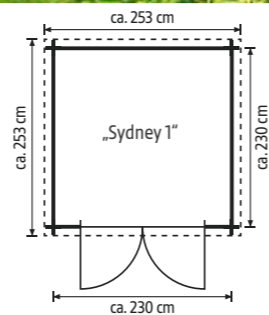

Stück
999,-



3| Blockbohlenhaus „Cuno“ und „Berlo“

Nordisches Nadelholz, farbbehandelt grau/weiß, Doppeltür mit Echtglas. Moderne Eckverbindung. Farbe: Grau/Weiß. (Ohne Dachpappe und Fußboden.)

	Blockbohlenhaus „Cuno“	Blockbohlenhaus „Berlo“	Passender Anbau für „Cuno“	Passender Fußboden für „Cuno“ und „Berlo“
Maße	Sockelmaß ca. B 230 x T 230 cm, ca. H 210/195 cm	Sockelmaß ca. B 230 x T 230 cm, ca. H 230 cm	Sockelmaß ca. B 230 x T 230 cm, ca. H 210/195 cm	Ca. B 230 x T 230 cm
Wandstärke	Ca. 19 mm	-	-	-
Art.-Nr.	881825 46077964	881824 46077962	881826 46077966	881507 45511906
Preis	999,-	299,-	299,-	199,-
Bedarf Dachpappe	2 Rollen à 10 m	2 Rollen à 10 m	2 Rollen à 10 m	-
Bedarf Bitumenschindeln	-	3 Pakete à 3 m²	-	-

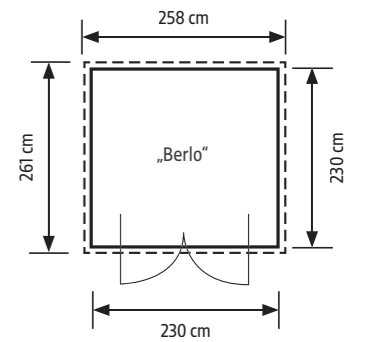
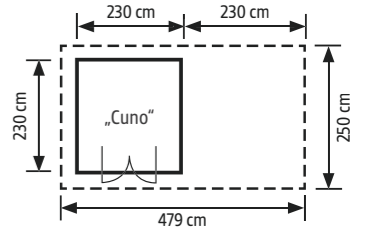

Stück
999,-



4| Blockbohlenhaus „Toledo“

Fichtenholz naturbelassen. Doppeltür mit bruchsicherem Kunststoffglas. Inkl. Fußboden. (Ohne Dachpappe.)

	Satteldach	Pultdach
Maße	Sockelmaß ca. B 260 x T 200 cm, ca. H 230 cm	Sockelmaß ca. B 260 x T 200 cm, ca. H 208 cm
Wandstärke	Ca. 18 mm	-
Art.-Nr.	881459 45226508 (K)	881845 46104059 (K)
Preis	1149,-	-
Bedarf Dachpappe	2 Rollen à 10 m	-
Bedarf Bitumenschindeln	4 Pakete à 3 m²	-

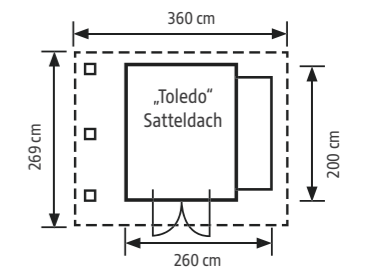
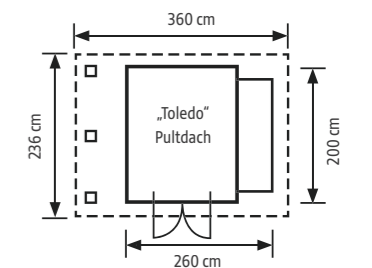

Stück
1149,-



„Malta 1“ mit Anbau ca. 190 cm
Stück ab **1299,-**



„Malta 2“ mit Anbau ca. 190 cm
Stück ab **1399,-**



„Malta 3“ mit Anbau ca. 290 cm
Stück ab **1499,-**

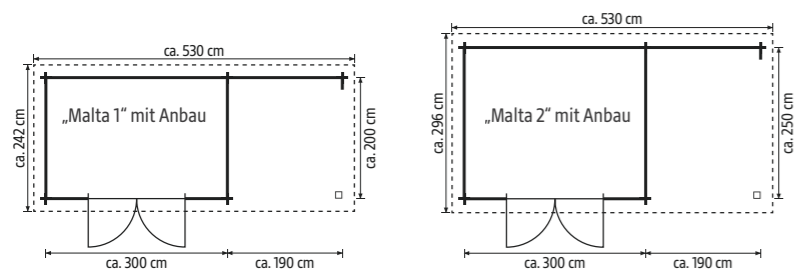

GEMÜTLICHE RÜCKZUGSORTE IM EIGENEN GARTEN

4

Blockbohlenhaus „Malta“
Fichte naturbelassen. Höhe ca. 217/188 cm. Doppeltür mit Echtglas und Sprossen. Inkl. Fußboden. (Ohne Dachpappe.)

„Malta 4“ mit Anbau ca. 390 cm
Stück ab **1899,-**

ANSTRICHTIPPS

Beim Streichen gilt: Gute Vorbereitung spart Zeit, Geld und Nerven. Damit Du optimal vorbereitet bist, haben wir Dir hier die wichtigsten Anstrichtipps für unsere Holzartikel zusammengestellt.

Untergrund: Der ideale Streichuntergrund ist trocken, sauber und leicht angeraut. Prüfe den Untergrund und bereite ihn so vor, dass er die Farbe gut aufnehmen kann. Reste von Altanstrichen solltest Du entfernen oder mit der passenden Körnung zurechtschleifen. Unbehandeltes Holz sollte vor dem Anstrich mit feiner Körnung angeraut werden.

Imprägnierung: Holz ist ein Naturwerkstoff und sollte daher zusätzlich mit einer Imprägnierung behandelt werden, insbesondere im Außenbereich. Dies beugt Farbveränderungen und schädlichem Pilzbefall vor. Unser Fachpersonal berät Dich gerne bei der Auswahl des passenden Mittels. Lasse die Imprägnierung vor dem nächsten Arbeitsschritt gut durchtrocknen.

Grundierung: Wenn Du Dich für eine helle oder rein weiße Holzschutzfarbe entscheidest, solltest Du zuvor eine deckende Grundierung aufbringen, um unschöne Farbverläufe zu vermeiden. Gerade bei Werkstücken, die starker Sonnenstrahlung ausgesetzt sind, empfiehlt sich außerdem ein UV-Absorber.

Streichen: Wir empfehlen, alle Anstriche vor dem Einsatz an unauffälligen Stellen zu testen, bevor Du großflächig arbeitest. Streiche immer in Laufrichtung der Holzfasern, dadurch erhältst Du ein gleichmäßiges Streichbild.

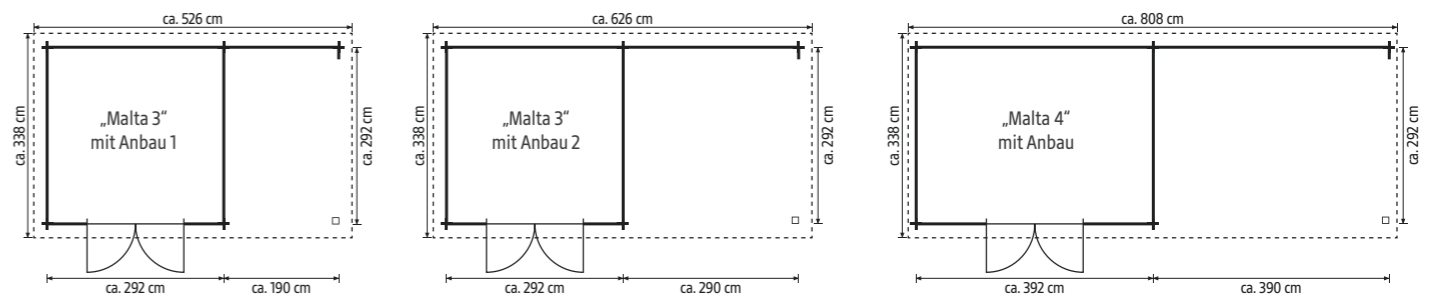

	1 „Malta 1“**	1 Passender Anbau für „Malta 1“	2 „Malta 2“**	2 Passender Anbau für „Malta 2“
Maße	Sockelmaß ca. B 300 x T 200 cm	Ca. B 190 cm	Sockelmaß ca. B 300 x T 250 cm	Ca. B 190 cm
Wandstärke	Ca. 28 mm			
Art.-Nr.	881383 705007	881692 45742512	881384 705008	881693 45742513
Preis	1299,-	449,-	1399,-	499,-
Bedarf Dachpappe	2 Rollen à 10 m	1 Rolle à 10 m	2 Rollen à 10 m	1 Rolle à 10 m

	3 „Malta 3“**	3 Passende Anbauten für „Malta 3“	4 „Malta 4“**	4 Passender Anbau für „Malta 4“**
Maße	Sockelmaß ca. B 292 x T 292 cm	Ca. B 190 cm (Ohne Abb.)	Ca. B 290 cm	Sockelmaß ca. B 392 x T 292 cm
Wandstärke	Ca. 28 mm			
Art.-Nr.	881511 45511914	881512 45511922	881513 45511924	881694 45742514
Preis	1499,-	549,-	799,-	1899,-
Bedarf Dachpappe	2 Rollen à 10 m	1 Rolle à 10 m	2 Rollen à 10 m	2 Rollen à 10 m



Stück
1499,-

1| WPC Gartenhaus

WPC, Farbe der Wandbohlen hellgrau. Doppeltür aus Aluminium mit Fenster aus Isolierglas. Dach aus Aluminium, weitere Dacheindeckung ist nicht erforderlich. (Ohne Fußboden.)

Maße	Sockelmaß ca. B 200 x T 200 cm, ca. H 236 cm
Wandstärke	Ca. 28 mm
Art.-Nr.	881940 46332062
Preis	1499,-

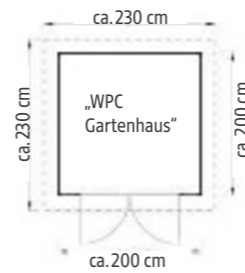

Stück
2199,-

2| Blockbohlenhaus „Belfi“

Fichte naturbelassen. Türen mit Echtglas und Sprossen. Zwei Räume mit Zwischenwand. Inkl. Fußboden. (Ohne Dachpappe.)

Maße	Sockelmaß ca. B 427 x T 280 cm, ca. H 235/202 cm
Wandstärke	Ca. 28 mm
Art.-Nr.	881494 45413784
Preis	2199,-
Bedarf Dachpappe	2 Rollen à 10 m

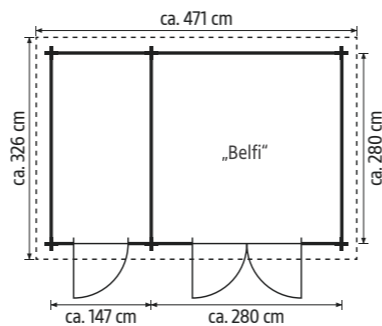

Stück
2499,-

3| Blockbohlenhaus „Kubus“

Fichte naturbelassen. Schiebetür aus Aluminium mit Lichtausschnitten, voll verglast mit Echtglas. Inkl. Fußboden. (Ohne Dachpappe.)

Maße	Sockelmaß ca. B 300 x T 300 cm, ca. H 239 cm
Wandstärke	Ca. 28 mm
Art.-Nr.	881939 46332064
Preis	2499,-
Bedarf Dachpappe	2 Rollen à 10 m

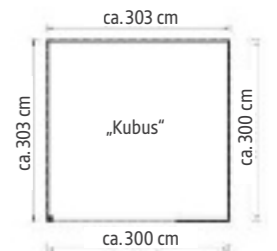

Stück
2799,-

4| Pultdachhaus „Modern“

Nordisches Nadelholz, farbbehandelt grau/weiß. Mit Doppeltür und Lichtausschnitten, voll verglast mit Echtglas. Inkl. Fußboden. (Ohne Dachpappe.)

Maße	Sockelmaß ca. B 350 x T 250 cm, ca. H 350/250 cm
Wandstärke	Ca. 28 mm
Art.-Nr.	881908 46247710
Preis	2799,-
Bedarf Dachpappe	2 Rollen à 10 m

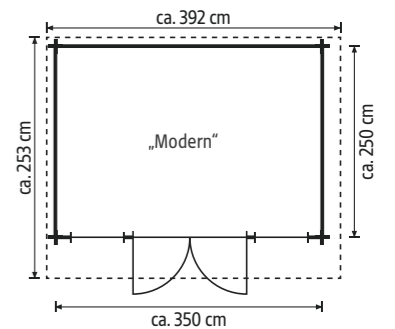



	„Dahme 0“	„Dahme 1“	„Dahme 2“	„Dahme 3“
Maße	Ca. B 177 x T 89 x H 222 cm	Ca. B 177 x T 120 x H 219 cm	Ca. B 177 x T 149 x H 219 cm	Ca. B 177 x T 181 x H 219 cm
Wandstärke	Ca. 14 mm	Ca. 14 mm	Ca. 14 mm	Ca. 14 mm
Art-Nr.	46287085	45656602	45032166	45656604
Preis	449.-	499.-	549.-	599.-
Bedarf Dachpappe	2 Rollen à 2,5 m ²	2 Rollen à 2,5 m ²	3 Rollen à 2,5 m ²	3 Rollen à 2,5 m ²

1| Gartenhaus „Dahme“

Nordische Fichte, naturbelassen, klassische Doppelflügeltür mit Lichtausschnitten aus Kunstglas und Sicherheitsüberfalle. (Ohne Dachpappe und Fußboden.)

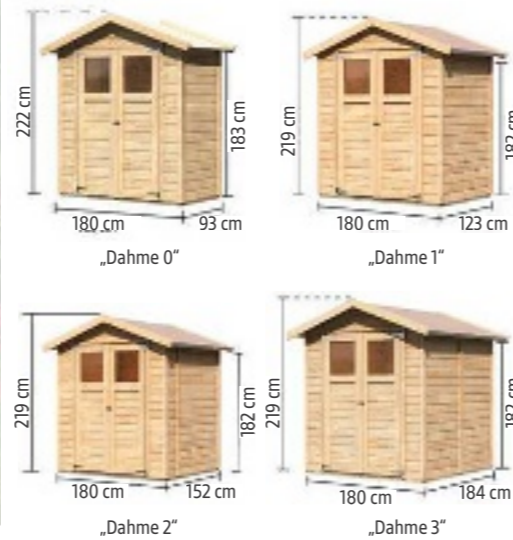

	„Osterby“				„Osterby“ mit Anbaudach			
Maße	Ca. B 209 x T 213 x H 208,5 cm				Ca. B 438 x T 213 x H 208,5 cm			
Wandstärke	Ca. 19 mm				Ca. 19 mm			
Farbe Holz	Naturbelassen	Terragrau	Anthrazit	Wassergrau	Naturbelassen	Terragrau	Anthrazit	Wassergrau
Farbe Metall*	Anthrazit	Anthrazit	Anthrazit	Anthrazit	Anthrazit	Anthrazit	Anthrazit	Anthrazit
Art-Nr.	46382152	46382158	46382160	46382171	46382166	46382165	46382151	46382170
Preis	979.-	1249.-	1249.-	1249.-	1349.-	1699.-	1699.-	1699.-
Passender Boden	280226	280226	280226	280226	280226	280226	280226	280226
Preis	179.-	179.-	179.-	179.-	179.-	179.-	179.-	179.-

2| Hybridhaus „Osterby“

Nordische Fichte, naturbelassen, terragrau, anthrazit oder wassergrau. Moderne Doppelflügeltür mit Lichtausschnitten aus Kunstglas und Zylinderschloss. Mit einem Metallrahmen für einen zusätzlichen Witterungsschutz. (Ohne Fußboden.)

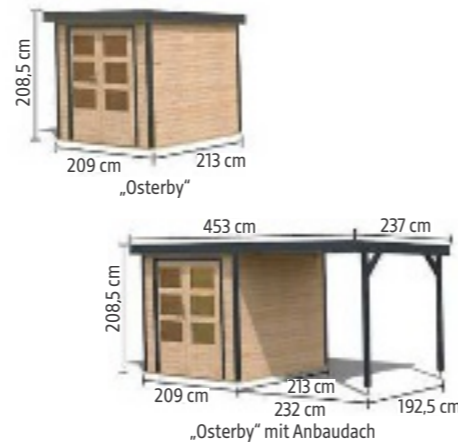

	„Stockach 2“			„Stockach 3“			„Stockach 4“			„Stockach 5“		
Maße	Ca. B 182 x T 182 x H 197 cm			Ca. B 242 x T 182 x H 197 cm			Ca. B 242 x T 242 x H 197 cm			Ca. B 302 x T 242 x H 197 cm		
Wandstärke	Ca. 19 mm			Ca. 19 mm			Ca. 19 mm			Ca. 19 mm		
Farbe	Naturbelassen	Terragrau	Anthrazit	Naturbelassen	Terragrau	Anthrazit	Naturbelassen	Terragrau	Anthrazit	Naturbelassen	Terragrau	Anthrazit
Art-Nr.	45898360	45899160	46287090	45799022	45799023	46287092	45799024	45799025	46292480	45799026	45799030	46287094
Preis	699.-	849.-	849.-	829.-	1029.-	1029.-	949.-	1149.-	1149.-	1049.-	1249.-	1249.-
Bedarf Dachpappe	2 Rollen à 5 m ²			2 Rollen à 5 m ²			2 Rollen à 5 m ²			3 Rollen à 5 m ²		
Passender Boden	45899149			45902872			45899581			45902404		
Preis	139.-			169.-			199.-			249.-		



	„Schönbuch 1“		„Schönbuch 2“	
Maße	Ca. B 362 x T 242 x H 227 cm		Ca. B 422 x T 272 x H 228 cm	
Wandstärke	Ca. 38 mm		Ca. 38 mm	
Farbe	Naturbelassen	Terragrau	Naturbelassen	Terragrau
Art-Nr.	45900754	46287095	45898218	45897545
Preis	2799.-	3149.-	3399.-	3699.-
Bedarf Dachpappe	3 Rollen à 5 m ²		4 Rollen à 5 m ²	
Passender Boden	45898852		45898831	
Preis	299.-		359.-	

3| Gartenhaus „Stockach“

Nordische Fichte, naturbelassen, terragrau oder anthrazit, moderne Doppelflügeltür mit Lichtausschnitten aus Kunstglas und Sicherheitsüberfalle. (Ohne Dachpappe und Fußboden.)

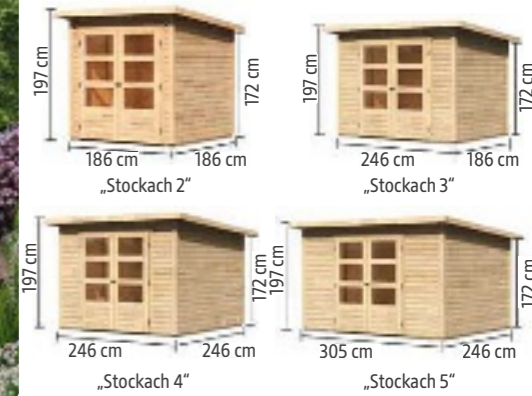

4| Gartenhaus „Schönbuch“

Nordische Fichte, naturbelassen oder terragrau, moderne Doppelflügeltür und Einflügeltür mit Lichtausschnitten aus Echtglas, Zylinderschloss mit 3 Schlüsseln und zwei feststehenden Fenstern aus Kunstglas (nur bei „Schönbuch 2“). Zudem lässt sich die Tür sowohl in der Front als auch in der Seite einbauen bei „Schönbuch 2“. (Ohne Dachpappe und Fußboden.)





„Mühlentrup 2“
Stück ab
1699.-

	„Mühlentrup 1“		„Mühlentrup 2“		„Mühlentrup 3“	
Maße	Ca. B 400 x T 213 x H 211 cm		Ca. B 400 x T 268 x H 212 cm		Ca. B 400 x T 329 x H 212 cm	
Wandstärke	Ca. 19 mm		Ca. 19 mm		Ca. 19 mm	
Farbe	Naturbelassen	Terragrau	Naturbelassen	Terragrau	Naturbelassen	Terragrau
Art.-Nr.	45671134	45671133	46017101	46016948	46287093	46287091
Preis	1699.-	1999.-	1799.-	2099.-	1849.-	2199.-
Bedarf Dachpappe	3 Rollen à 5 m ²		3 Rollen à 5 m ²		5 Rollen à 5 m ²	
Passender Boden	45903022		46287135		46287135	
Preis	379.-		449.-		449.-	

1| Gartenhaus „Mühlentrup“

Nordische Fichte, naturbelassen, klassische Doppelflügeltür mit Lichtausschnitten aus Kunstglas und Sicherheitsüberfalle. (Ohne Dachpappe und Fußboden.)



Multifunktionshaus,
Pultdach, naturbelassen
Stück ab
1149.-

	„Pultdach“		„Satteldach“	
Maße	Ca. B 300 x T 186,5 x H 196,5 cm		Ca. B 300 x T 186,5 x H 227 cm	
Wandstärke	Ca. 19 mm		Ca. 19 mm	
Farbe	Naturbelassen	Terragrau	Naturbelassen	Terragrau
Art.-Nr.	46382167	46382149	46382168	46382163
Preis	1149.-	1299.-	1149.-	1299.-
Bedarf Dachpappe	2 Rollen à 5 m ²		2 Rollen à 5 m ²	
Passender Fußboden	45899149		45899149	
Preis	139.-		139.-	



„Pultdach“



Multifunktionshaus,
Satteldach, terragrau



„Satteldach“



„Merseburg 5“, mit Anbaudach
Stück ab
549.-

	„Merseburg 2“	„Merseburg 3“	„Merseburg 4“	„Merseburg 5“
Maße	Ca. B 178 x T 122 x H 219 cm	Ca. B 208 x T 150 x H 219 cm	Ca. B 208 x T 210 x H 219 cm	Ca. B 238 x T 210 x H 219 cm
Wandstärke	Ca. 14 mm	Ca. 14 mm	Ca. 14 mm	Ca. 14 mm
Art.-Nr.	45897503	45443709	45443711	45443713
Preis	549.-	649.-	699.-	779.-
Art.-Nr. mit Anbaudach	45444569	45444571	45902679	45444575
Preis mit Anbaudach	699.-	829.-	879.-	959.-
Bedarf Dachpappe	1 Rolle à 5 m ²	1 Rolle à 5 m ²	2 Rollen à 5 m ²	2 Rollen à 5 m ²
Bedarf Dachpappe inkl. Anbaudach	2 Rollen à 5 m ²	2 Rollen à 5 m ²	3 Rollen à 5 m ²	3 Rollen à 5 m ²
Passender Boden	304241	275359	280226	280227
Preis	129.-	145.-	179.-	199.-

3| Gartenhaus „Merseburg“

Nordische Fichte, naturbelassen, moderne Doppelflügeltür mit Lichtausschnitten aus Kunstglas und Sicherheitsüberfalle. (Ohne Dachpappe und Fußboden.)



„Karby 2“, mit Anbaudach, terragrau
Stück ab
1299.-

4| Gartenhaus „Karby“

Nordische Fichte, naturbelassen oder terragrau, Schiebetür mit Alu-Türschwelle mit Lichtausschnitten aus Kunstglas in Milchglasoptik und Drehriegelschloss. (Ohne Dachpappe und Fußboden.)



„Karby 1“



„Karby 2“



„Karby 1“, naturbelassen

	„Karby 1“		„Karby 2“	
Maße	Ca. B 242 x T 242 x H 214 cm		Ca. B 272 x T 272 x H 214 cm	
Wandstärke	Ca. 19 mm		Ca. 19 mm	
Farbe	Naturbelassen	Terragrau	Naturbelassen	Terragrau
Art.-Nr.	45900998	45899725	45900114	45901026
Preis	1299.-	1499.-	1599.-	1799.-
Art.-Nr. mit Anbaudach	45902167	45900539	45903005	45903619
Preis mit Anbaudach	1699.-	1899.-	1899.-	2099.-
Bedarf Dachpappe	2 Rollen à 5 m ²		2 Rollen à 5 m ²	
Bedarf Dachpappe inkl. Anbaudach	4 Rollen à 5 m ²		4 Rollen à 5 m ²	
Passender Boden	45671123		273643	
Preis	269.-		279.-	



„Casa Gr. 1,5“, schwedenrot
Stück ab
2299,-

Gartenhaus	„Casa Gr. 1“			„Casa Gr. 1,5“			„Casa Gr. 2“		
Maße	Ca. B 241 x T 235 x H 241 cm			Ca. B 301 x T 235 x H 245 cm			Ca. B 301 x T 295 x H 245 cm		
Farbe	Schwedenrot	Grau	Anthrazit	Schwedenrot	Grau	Anthrazit	Schwedenrot	Grau	Anthrazit
Art.-Nr.	45630924	45226497	45226498	45630930	45630925	45630931	45342991	45226516	45226517
Preis	2299,-	2299,-	2299,-	2799,-	2799	2799,-	3459,-	3459,-	3459,-
Bedarf Bitumenschindeln	4 Pakete à 3 m²			4 Pakete à 3 m²			5 Pakete à 3 m²		



1| Gartenhaus „Casa“

Das Gartenhaus „Casa“ ist ein echter Klassiker. Es fügt sich wunderbar in jeden Garten ein. Optimale Stabilität erhält das Haus durch das 16 mm starke Massivholz-Satteldach und 28 mm dicke Wandbohlen. Die hochwertige Rahmen-Doppeltür mit Griffgarnitur und Zylinderschloss gibt Sicherheit und hat eine hohe Funktionalität. Optimal geschützt ist das Gartenhaus durch die werkseitige zweifache Vorbehandlung mit Wetterschutzfarbe. Inkl. Massivholzboden. (Ohne Dachschindeln.)

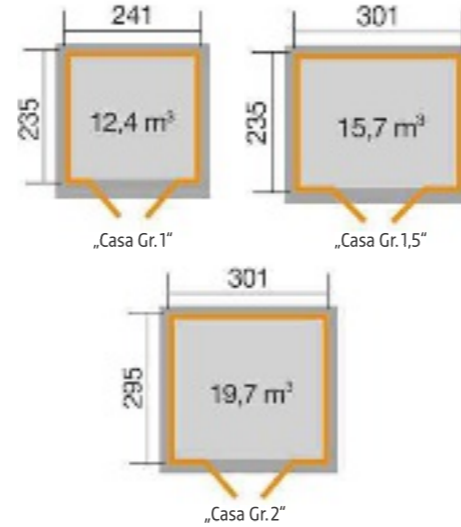

2| Designhaus „213 B“

Gartenhaus mit Loungeanbau aus 28-mm-Blockbohlen, 19 mm starkes Massivholzdach, 19 mm starker Massivholzboden, Dreh-Kipfenster mit Echtglas, stabile Rahmentür mit Drückergarnitur, Profilylinderschloss, Gesamthöhe 237 cm.

Designhaus „213 B“				
Maße	Ca. B 646 x T 338 x H 237 cm			
Farbe	Natur	Schwedenrot	Anthrazit	Grau
Art.-Nr.	45523281	45523287	45523282	45523290
Preis	4799,-	5299,-	5299,-	5299,-

3| Saunahaus „Salo“

Saunahaus aus 28-mm-Blockbohlen, 19 mm starkes Massivdach, 19 mm starker Massivholzboden, Dreh-Kipfenster mit Echtglas, stabile Rahmentür mit Drückergarnitur, Profilylinderschloss, Gesamthöhe 237 cm (inkl. Loungeanbau 295 cm).

Mit Elementsauna Varberg 3
Hochwertige Elementsauna, isolierte Holztür mit Lichtausschnitt. Inkl. 3 Liegen, Bodenrost, Ofenschutzgitter, Zu- und Abluft. Sauna in Elementbauweise, 68 mm starke, isolierte Wandelemente (einfacher Aufbau!).

Saunaöfen
Klassik: 7,5-kW-Saunaofen, finnisches Saunieren bis 110° C, doppelwandiger Außenmantel und verzinkter Steinkorb (rostgeschützt), Ofenleistung 7,5 kW (400 V Drehstrom) inkl. 12 kg Saunasteinen.
BioAktiv: 7,5-kW-Saunaofen, finnisches Saunieren bis 110° C und Dampfbad-Funktion bis 60° C, doppelwandiger Außenmantel und verzinkter Steinkorb, Ofenleistung 7,5 kW (400 V Drehstrom), Absicherung mit 20 A erforderlich, inkl. 12 kg Saunasteinen.



Designhaus „213 B“, ohne Sauna
Stück ab
4799,-

Saunahaus/Ofen	„Salo“ mit Sauna „Varberg 3“				Ofen Klassik 7,5 kW	Ofen Bio 7,5 kW
Maße	Ca. B 646 x T 338 x H 237 cm (Sauna ca. B 194 x T 194 x H 199 cm)				Ca. B 38 x T 36,6 x H 66,4 cm	Ca. B 38 x T 36,6 x H 66,4 cm
Farbe	Natur	Schwedenrot	Anthrazit	Grau	-	-
Art.-Nr.	45831959	45831951	45831958	45831952	816299	45832039
Preis	8999,-	9999,-	9999,-	9999,-	399,-	999,-



Saunafass „Anette“
Stück
4599,-

4 Fasssauna „Anette“	
Maße	Ca. B 334 x T 274 x 250 cm
Wandstärke	Außenwandbohlen ca. 42 mm Vorder- und Rückwand ca. 28 mm
Art.-Nr.	558016 46302500 (K)
Preis	4599,-

Saunaöfen „Narvi NM“ (ohne Abb.)	
Eigenschaften	Steinbehälter inkl. Steine, Steuereinheit eingebaut, inkl. Montageplatte
Leistung	6 kW
Art.-Nr.	558012 46297189 (K)
Preis	599,-

4| Fasssauna „Anette“

Fasssauna aus 42 mm starkem, naturbelassenem, nordischem Fichtenholz. Großzügige Sauna mit den Maßen 334 x 274 cm mit kleinem Garderobenraum. Durch die Glastür zum Vorraum aus gehärtetem ISO-Glas 4-6-4, die Glastür zum Saunaraum aus 8 mm gehärtetem Glas sowie das Fenster mit 3-6-3-Doppelglas gelangt viel Tageslicht ins Innere. Der überdachte Eingangsbereich bietet zwei Sitzplätze. Die Sauna verfügt über 28-mm-Bodenroste im Innen- und Außenbereich. Versee die Sauna nach der Montage im Außenbereich mit einer Grundierung sowie einer Weiterbehandlung mit einer Schutz gegen Witterungseinflüsse. Inklusive Dacheindeckung.

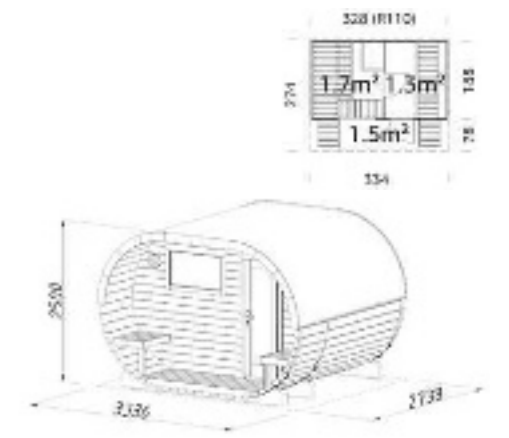

Fasssauna
Stück
2699,-

Fasssauna	
Maße	Ca. Ø 220 x 294 cm
Wandstärke	Außenwandbohlen ca. 42 mm Vorder- und Rückwand ca. 28 mm
Art.-Nr.	558013 46332068
Preis	2699,-

Saunaöfen elektrisch Sentiotec 190 schwarz	
Eigenschaften	Ca. 41 x 29 x 65 cm, Leistung 9 kW mit Steuerung
Art.-Nr.	558014 46362114
Preis	349,-

5| Fasssauna

Nordisches und naturbelassenes Fichtenholz, Saunatur aus 8 mm gehärtetem Glas mit beidseitigem Holzknauf, zwei Sitzmöglichkeiten im überdachten Eingangsbereich, Saunabänke innen (200 cm lang) sowie das Ofenschutzgitter sind aus Espenholz gefertigt, zwei runde Lüftungsgitter, Fußboden-Rost innen und im Sitzbereich außen, Lagerhölzer aus tauchimprägniertem Leimholz, ausreichend für vier Personen. (Ohne Ofen und Dachschindeln.)



Finnische Saunasteine Olivin Diabas	
Eigenschaften	Körnung ca. 5 – 10 cm, ca. 20 kg/Box
Art.-Nr.	558015 46362115
Preis	2799



	Größe M	Größe L
Sockelmaß	Ca. B 194 x T 110 x H 200 cm	Ca. B 236 x T 174 x H 206 cm
Lichtes Türmaß	Ca. B 82 x H 170 cm	Ca. B 105 x H 170 cm
Art.-Nr.	45877633	45755740
Preis	299,-	429,-
	Passendes Metall-Fundament	
Art.-Nr.	45877667	45877668
Preis	34.99	44.99
	Größe XL	
Sockelmaß	Ca. B 301 x T 238 x H 214 cm	Ca. B 301 x T 303 x H 214 cm
Lichtes Türmaß	Ca. B 125 x H 170 cm	Ca. B 125 x H 170 cm
Art.-Nr.	45749550	45877634
Preis	549,-	599,-
	Passendes Metall-Fundament	
Art.-Nr.	45877669	45877625
Preis	54.99	67.99



	Größe 1	Größe 1, Ausführung „Lightline“	Größe 2
Sockelmaß	Ca. B 195 x T 121 x H 196 cm	Ca. B 195 x T 121 x H 196 cm, mit Lichtleiste	Ca. B 238 x T 132 x H 196 cm
Lichtes Türmaß	Ca. 75 x 170 cm	Ca. 75 x 170 cm	Ca. 79 x 170 cm
Art.-Nr.	45749551	45755799	45749552
Preis	339,-	359,-	379,-
	Passendes Metall-Fundament		
Art.-Nr.	45877626	45877626	45877666
Preis	49.99	49.99	44.99
	Größe 3 Ausführung „Lightline“		Größe 4 Ausführung „Lightline“
Sockelmaß	Ca. B 239 x T 196 x H 202 cm, mit Lichtleiste		Ca. B 238 x T 279 x H 202 cm, mit Lichtleiste
Lichtes Türmaß	Ca. 79 x 170 cm		Ca. 79 x 170 cm
Art.-Nr.	46265123		46265122
Preis	549,-		599,-
	Passendes Metall-Fundament		
Art.-Nr.	46278206		46278207
Preis	44.99		44.99

1| Gartengerätehaus mit Satteldach

Aus stabilem Stahlblech, verzinkt, Außenseite Anthrazit lackiert, Doppel-Fronttür, Belüftungsgitter aus Kunststoff. Das Satteldach trägt zu schnellem Wasserablauf bei. Ideal zum Verstauen von Gartengeräten, Gartenwerkzeugen usw., 10 Jahre Garantie gegen Durchrostung (bei ordnungsgemäßer Montage). (Ohne Boden.)

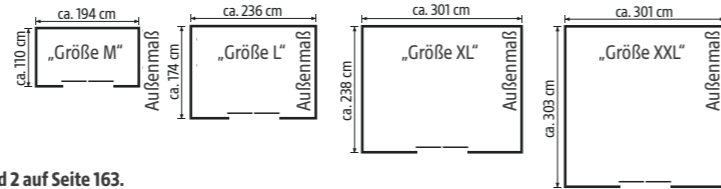

Nr. 2) und 3) passend für Gerätehäuser mit Satteldach L, XL, XXL und Pultdach Größe 1 und 2 auf Seite 163.

5| Metallgerätehaus mit Pultdach

Aus stabilem Stahlblech, verzinkt, Außenseite Anthrazit lackiert, mit Doppel-Schiebetür und Belüftungsgitter aus Kunststoff (außer bei Ausführung „Lightline“). 10 Jahre Garantie gegen Durchrostung (bei ordnungsgemäßer Montage). (Ohne Boden.)

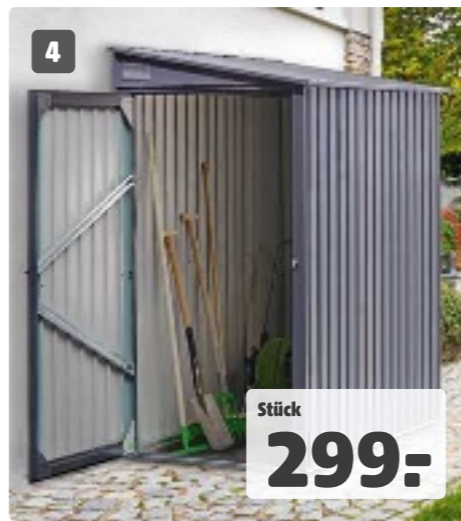
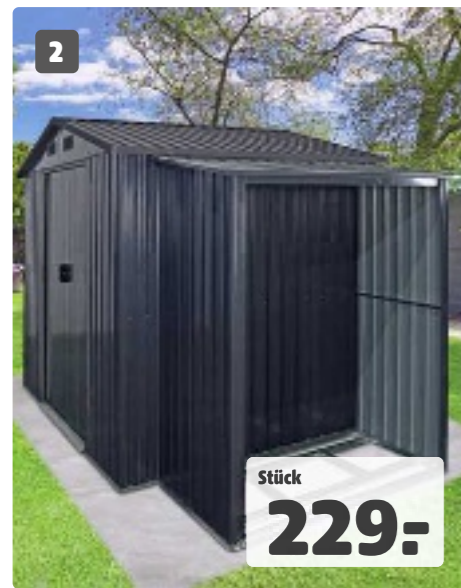
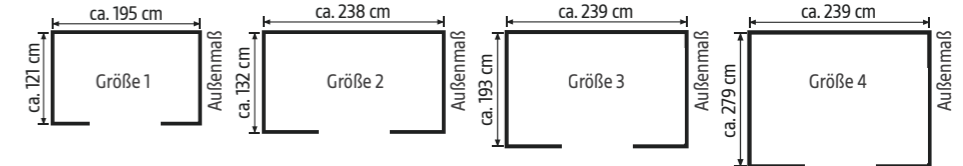

2| Anbau-Kaminholzunterstand für Gerätehäuser

Stahlblech, verzinkt und Anthrazit lackiert, Schrägdach mit Wasserablauf, praktischer Holzunterstand zum Lagern und Trocknen von Spaltholz.

Sockelmaß	Ca. B 153 x T 81 x H 159/170 cm
Art.-Nr.	45877613
Preis	229,-

3| Anbauraum für Gerätehäuser

Stahlblech, verzinkt und Anthrazit lackiert, Schrägdach, Doppel-Schiebetür, ca. B 66 x H 153 cm, abschließbar (ohne Schloss).

Sockelmaß	Ca. B 153 x T 81 x H 170 cm
Art.-Nr.	45749553
Preis	269,-

4| Anlehn-Gerätehaus

Aus stabilem Stahlblech, verzinkt, Außenseite Anthrazit lackiert, mit verschließbarer Fronttür. 10 Jahre Garantie gegen Durchrostung (bei ordnungsgemäßer Montage). (Ohne Boden.)

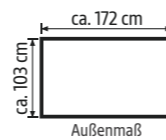

	Anlehn-Gerätehaus	Passendes Metall-Fundament
Sockelmaß	Ca. B 172 x T 98 x H 190 cm	
Lichtes Türmaß	Ca. B 82 x H 170 cm	
Art.-Nr.	45749554	45877665
Preis	299,-	44.99

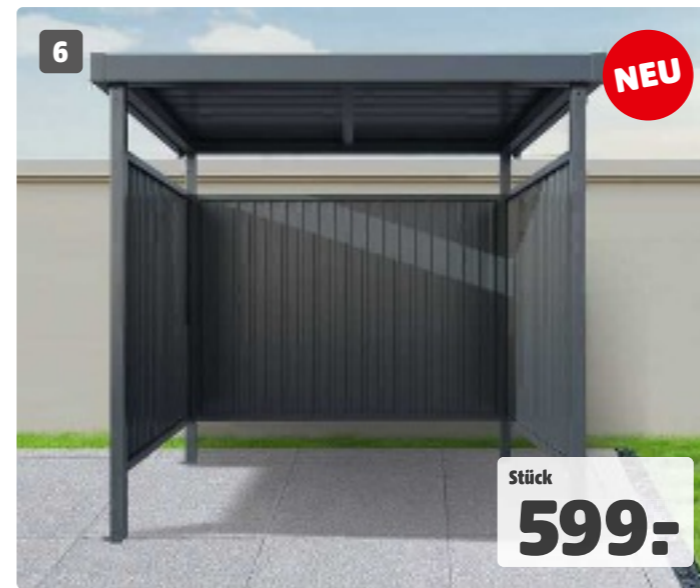

6| Unterstand

Unterstand aus ca. 0,4 mm starken verzinkten Stahlblechen, Stahlrohrpfosten ca. 1 mm stark. Anthrazit lackiert. Wasserablauf an der Rückseite.

Maße	Ca. B 214 x T 214 x H 204 cm
Art.-Nr.	46362882
Preis	599,-



7| Fahrrad-/Multifunktionsunterstand

Pulverbeschichteter Alurahmen ca. 1,5 mm, Dach-eindeckung 8-mm-Polycarbonatplatten mit UV-Schutz, Wandverkleidung 6-mm-Polycarbonatplatten, Seiten geschlossen, Frontseite offen. Türelement optional.

	Front-/Türelement 3-teiliges Element	
Maße	Außenmaß ca. B 227 x T 223 x H 212 cm	Ca. B 204 x H 205 cm, lichtes Türmaß ca. B 174 x H 98,5 cm
Art.-Nr.	45877599	45877664
Preis	999,-	199,-



1| Premium-Gerätehaus mit Satteldach

Aus stabilem Stahlblech, Außenseite hochwertig Anthrazit lackiert, mit abschließbarer Fronttür, Schließanlage mit Mehrfachverriegelung, Aluminium-Türgriff, Belüftungsgittern und Werkzeuggerätehaken, max. Schneelast 150 kg/m². (Ohne Boden.)

Stück ab **649,-**

Größe 3

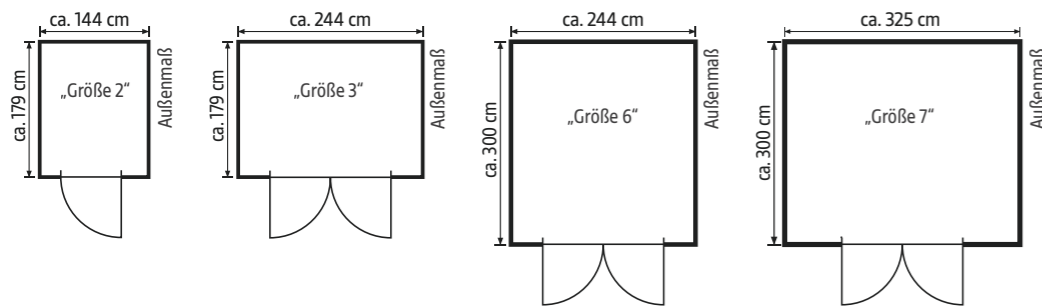

	Größe 2	Größe 3	Größe 6	Größe 7
Sockelmaß	Ca. B 144 x T 179 x H 193 cm	Ca. B 244 x T 179 x H 201 cm	Ca. B 244 x T 300 x H 201 cm	Ca. B 325 x T 300 x H 206 cm
Lichtes Türmaß	Ca. B 70 x H 173 cm, Einzeltür	Ca. B 128 x H 173 cm, Doppeltür	Ca. B 128 x H 173 cm, Doppeltür	Ca. B 128 x H 173 cm, Doppeltür
Art.-Nr.	45995802	45995804	46265126	46265111
Preis	649,-	799,-	999,-	1299,-

Zubehör



	Bodenrahmen für Größe 2	Bodenrahmen für Größe 3
Art.-Nr.	46265144	46265145
Preis	109,-	129,-
	Bodenrahmen für Größe 6	Bodenrahmen für Größe 7
Art.-Nr.	46265128	46265108
Preis	139,-	149,-



2| Premium-Gerätehaus mit Pultdach

Aus stabilem Stahlblech, Außenseite hochwertig lackiert, mit abschließbarer Fronttür, Schließanlage mit Mehrfachverriegelung, Aluminium-Türgriff, 2 Frontfenstern und Werkzeuggerätehaken, max. Schneelast 150 kg/m². (Ohne Boden.)

Stück ab **899,-**

Größe 1

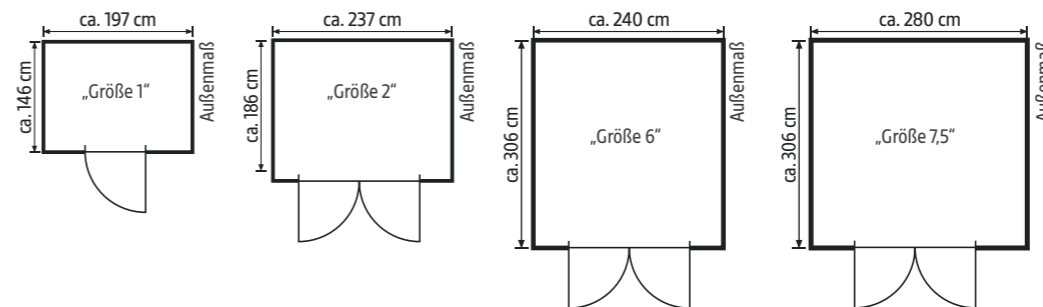

	Größe 1	Größe 2	Größe 6	Größe 7,5
Sockelmaß	Ca. B 197 x 146 x H 179/201 cm	Ca. B 237 x 186 x H 179/201 cm	Ca. B 240 x T 306 x H 179/201 cm	Ca. B 280 x T 306 x H 179/201 cm
Lichtes Türmaß	Ca. B 86 x H 173 cm, Einzeltür	Ca. B 128 x H 173 cm, Doppeltür	Ca. B 128 x H 173 cm, Doppeltür	Ca. B 128 x H 173 cm, Doppeltür
Anthrazit-metallic	45995806	45995808	46265134	46265148
Quarzgrau-metallic	46362874	46362876	46362872	46362881
Preis	899,-	1199,-	1349,-	1549,-

Zubehör



	Bodenrahmen für Größe 1	Bodenrahmen für Größe 2
Art.-Nr.	46265142	46265145
Preis	109,-	129,-
	Bodenrahmen für Größe 6	Bodenrahmen für Größe 7,5
Art.-Nr.	46265128	46265143
Preis	139,-	149,-



Du kannst dir die Farbe Quarzgrau-metallic auf der Titelseite des Katalogs anschauen

5
JAHRE
GARANTIE

1| Premium-Systemhaus mit Oberlicht

Aus stabilem Stahlblech, hochwertig Anthrazit lackiert, mit Rundum-Oberlicht zum Öffnen, Doppeltür, Schließanlage mit Mehrfachverriegelung, Werkzeuggerätehaken und integrierter Aluminium-Regenrinne mit zwei Wasserabläufen, max. Schneelast 150 kg/m².

NEU
Quarzgrau-metallic

Größe 2, Anthrazit-metallic mit Seitendach

Stück gesamt ab
2398,-

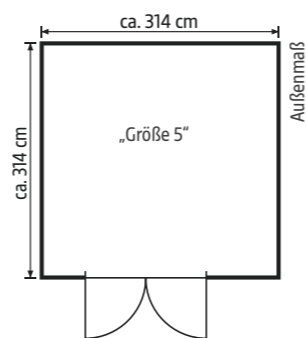
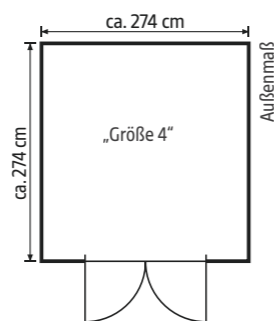
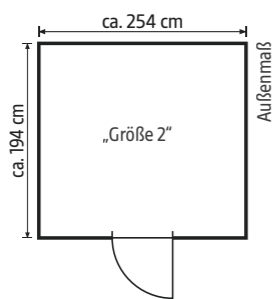

	Größe 2	Größe 4	Größe 5
Sockelmaß	Ca. B 254 x T 194 x H 218 cm	Ca. B 274 x T 274 x H 218 cm	Ca. B 314 x T 314 x H 218 cm
Lichtes Türmaß	Ca. B 70 x H 178 cm, Einzeltür	Ca. B 150 x H 178 cm, Doppeltür	Ca. B 150 x H 178 cm, Doppeltür
Anthrazit-metallic	46265147	45995800	46265146
Quarzgrau-metallic NEU	46362870	46362868	46362880
Preis	1599,-	1899,-	2399,-

	Passend zu Größe 2	Passend zu Größe 4	Passend zu Größe 5
Seitendach NEU			
Maße	Ca. B 274 x T 194 x H 218 cm	Ca. B 274 x T 274 x H 218 cm	Ca. B 314 x T 274 x H 218 cm
Anthrazit	46362875	46362867	46362873
Preis	799,-	899,-	999,-

Zubehör



	Bodenrahmen für Größe 2	Bodenrahmen für Größe 4	Bodenrahmen für Größe 5
Art.-Nr.	46265109	46265110	46265129
Preis	139,-	149,-	159,-



Stück
34,99

2| Premium Fahrradhalter

Aus Stahl, verzinkt pulverbeschichtet. Führungsschiene inkl. Befestigungsbügel fürs Vorderrad.

Maße	Ca. B 6 x T 4 x H 172/177 cm	
Ausführung	Für Systemhäuser	Für Gerätehäuser
Art.-Nr.	46265120	46265119
Preis	34.99	34.99



Stück ab
34,99

3| Premium Regalträger

Aus Stahl, verzinkt pulverbeschichtet. Basis zur Befestigung von Regalböden und Klapptisch.

Maße	Ca. B 6 x T 3 x H 172/177 cm	
Ausführung	Für Systemhäuser	Für Gerätehäuser
Art.-Nr.	46265118	46265117
Preis	39.99	34.99



Stück
59,99

4| Premium Regalböden

Aus Stahl, verzinkt pulverbeschichtet. 2er-Set. Für Regalträger.

Maße	Ca. B 70 x T 24 cm
Art.-Nr.	46265116
Preis	59.99

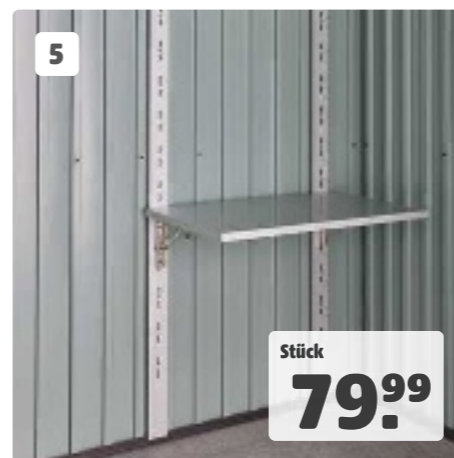

Stück
79,99

5| Premium Klapptisch

Aus Stahl, verzinkt pulverbeschichtet. Für Regalträger.

Maße	Ca. B 70 x T 50
Ausführung	Für Regalträger
Art.-Nr.	46265115
Preis	79.99

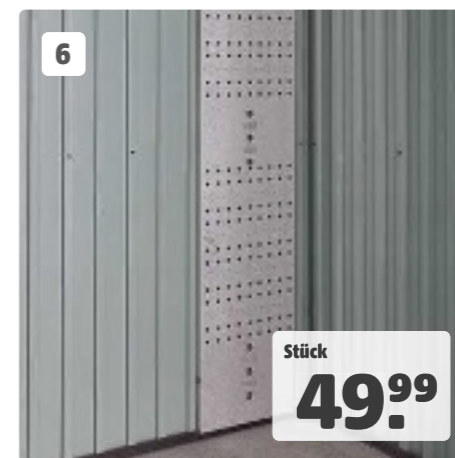

Stück
49,99

6| Premium Lochblech 2-in-1

Aus Stahl, verzinkt pulverbeschichtet. Als universelle Befestigungslösung. Zur Installation von Steckdosen.

Maße	Ca. B 25 x T 3 x H 177 cm	
Ausführung	Für Systemhäuser	Für Gerätehäuser
Art.-Nr.	46265114	46265113
Preis	49.99	49.99

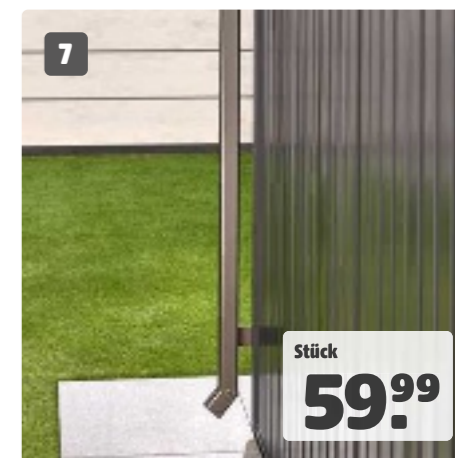

Stück
59,99

7| Premium Regenfallrohr-Set

Aus Aluminium, pulverbeschichtet. Nachrüstbar für Gerätehäuser Pultdach und Satteldach. Passend zur Hausfarbe.

Maße	Ca. B 4 x T 4 x H 171 cm	
Farbe	Anthrazit-metallic	Quarzgrau-metallic
Art.-Nr.	46265112	46367301
Preis	59.99	59.99



Stück ab
99,99

8| Premium Bodenplatte

Für jedes Mr. GARDENER Premiumhaus sowie den Geräteschrank gibt es eine individuelle Bodenplatte aus Aluminium, welche die Stabilität und den Komfort verbessert.

Ausführung	Geräteschrank, Gr.1	Geräteschrank, Gr.2	Pultdach, Gr.1	Pultdach, Gr.2	Pultdach, Gr.6	Pultdach, Gr.7.5
Art.-Nr.	46265130	46367292	46265131	46265127	46265135	46265132
Preis	99.99	149,-	219,-	299,-	499,-	599,-

Ausführung	Satteldach, Gr.2	Satteldach, Gr.3	Satteldach, Gr.6	Satteldach, Gr.7	Systemhaus, Gr.2	Systemhaus, Gr.4	Systemhaus, Gr.5
Art.-Nr.	46265133	46265127	46265135	46265136	46265137	46265138	46265139
Preis	179,-	299,-	499,-	649,-	349,-	559,-	729,-

1

Silber-metallic
Dunkelgrün
Quarzgrau-metallic
Dunkelgrau-metallic

Gr. 3, Quarzgrau-metallic

Stück ab **959,-**

1| Gerätehaus „Europa“

Beste Qualität durch feuerverzinktes, Polyamid-einbrennlackiertes Stahlblech, Schraubverbindungen, Scharniere etc. aus rostfreiem Edelstahl, Verriegelung mit Drehgriff-Zylinderschloss und Reserveschlüssel, hohe Stabilität. In der Grundausstattung des Hauses sind folgende Dinge enthalten:

- integriertes Ordnungssystem am Türinnenflügel (inkl. sechs Aufhängehaken)
- vier Gerätehalter
- zwei Regalböden und Regalsteher
- Windhaken zum Fixieren der geöffneten Türen

Erhältlich in 4 Farben und 9 Größen.

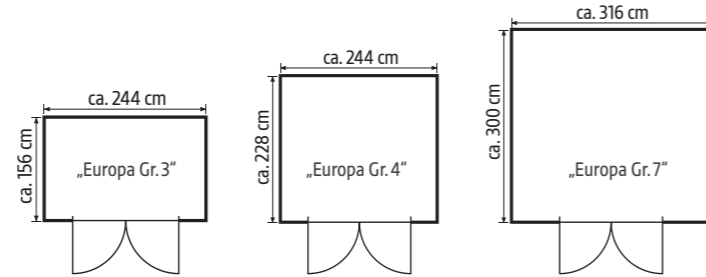

	z. B. Gr. 3	z. B. Gr. 4	z. B. Gr. 7
Außenmaße	Ca. B 244 x T 156 x H 203 cm	Ca. B 244 x T 228 x H 203 cm	Ca. B 316 x T 300 x H 209 cm
Lichtes Türmaß	Ca. B 135 x H 170 cm Doppeltür	Ca. B 135 x H 170 cm Doppeltür	Ca. B 135 x H 170 cm Doppeltür
Silber-met.	241379	241490	244897
Dunkelgrün	125672	125673	125677
Quarzgrau-met.	45423822	45423830	45423833
Dunkelgrau-met.	104944	104949	104948
Preis	959,-	1199,-	1649,-

2

Silber-metallic
Quarzgrau-metallic
Dunkelgrau-metallic

Gr. A3, Silber-metallic

Stück ab **1599,-**

2| Gerätehaus „Avantgarde ECO“

Modernes Design, komfortable Öffnung mittels Drehgriff-Zylinderschloss, gesickte Tür, Acrylglas-Oberlichte mit Dachvorsprung, Türflügel können mithilfe von Windhaken befestigt werden, Ordnungssystem an der Türinnenseite.

Erhältlich in 3 Farben und 8 Größen.

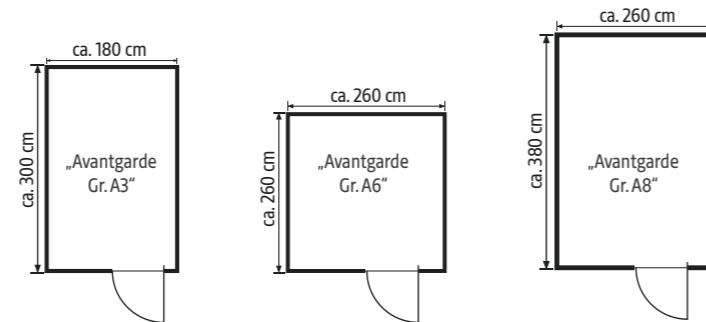

	z. B. Gr. A3	z. B. Gr. A6	z. B. Gr. A8
Außenmaße	Ca. B 180 x T 300 x H 218 cm	Ca. B 260 x T 260 x H 218 cm	Ca. B 260 x T 380 x H 218 cm
Lichtes Türmaß	Ca. B 76 x H 182 cm, Standardtür		
Silber-met.	46367217	46367177	46367167
Quarzgrau-met.	46367147	46367092	46367141
Dunkelgrau-met.	46367171	46367229	46367088
Preis	1599,-	1899,-	2499,-

3

Quarzgrau-metallic
Dunkelgrau-metallic

Gr. A5, Dunkelgrau-metallic

Stück ab **1579,-**

3| Gerätehaus „Avantgarde Windowedition“

Modernes Design, komfortable Öffnung mittels Gasdruckfeder, 3-fach-Verriegelung mit Edelstahl-Drückergarnitur und Normzylinder, Acrylglas-Oberlicht mit Dachvorsprung, feuerverzinktes, Polyamid-einbrennlackiertes Stahlblech. Bei der hagebau bekommst Du das „Avantgarde“ mit einem kostenlosen Fensterelement ausgeliefert. Zusätzlich gehören zur Ausstattung des Hauses noch:

- zwei Werkzeughalter
- vier Gerätehalter
- zwei Regalböden und Regalsteher

Erhältlich in 2 Farben und 8 Varianten.

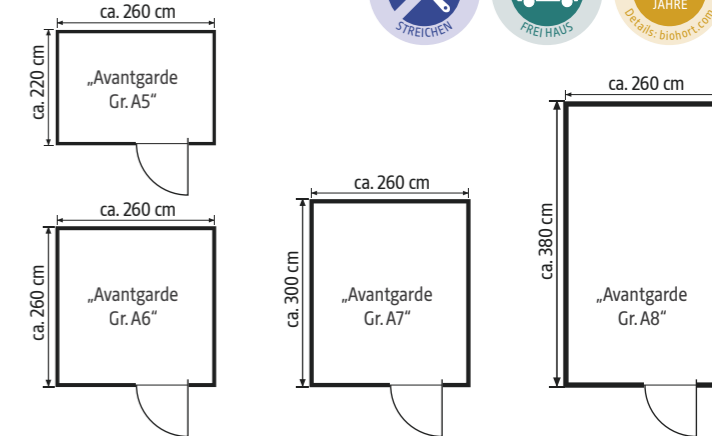

	z. B. Gr. A5	z. B. Gr. A6	z. B. Gr. A7	z. B. Gr. A8
Außenmaße	Ca. B 260 x T 220 x H 218 cm	Ca. B 260 x T 260 x H 218 cm	Ca. B 260 x T 300 x H 217 cm	Ca. B 260 x T 380 x H 218 cm
Lichtes Türmaß	Ca. B 76 x H 182 cm, Standardtür			
Quarzgrau-met.	46366198	46366570	46366584	46366397
Dunkelgrau-met.	46366612	46366586	46366366	46366250
Preis	1579,-	1729,-	1799,-	2199,-

4

Quarzgrau-metallic
Dunkelgrau-metallic

Gr. H3, Dunkelgrau-metallic

Stück ab **2149,-**

4| Gerätehaus „HighLine Windowedition“

Das Gerätehaus „HighLine“ erfüllt höchste Ansprüche. Komfortable Öffnung mittels Gasdruckfeder, 3-fach-Verriegelung mit Edelstahl-Drückergarnitur und Normzylinder, umlaufendes Acrylglas-Lichtband, Dachrinne mit integriertem Laubfänger, umfangreiche Grundausstattung inklusive. Bei der hagebau bekommst Du das „Avantgarde“ mit einem kostenlosen Fensterelement ausgeliefert. Zusätzlich gehören zur Ausstattung des Hauses noch:

- zwei Werkzeughalter
- vier Gerätehalter
- zwei Regalböden und Regalsteher

Erhältlich in 2 Farben und 8 Varianten.

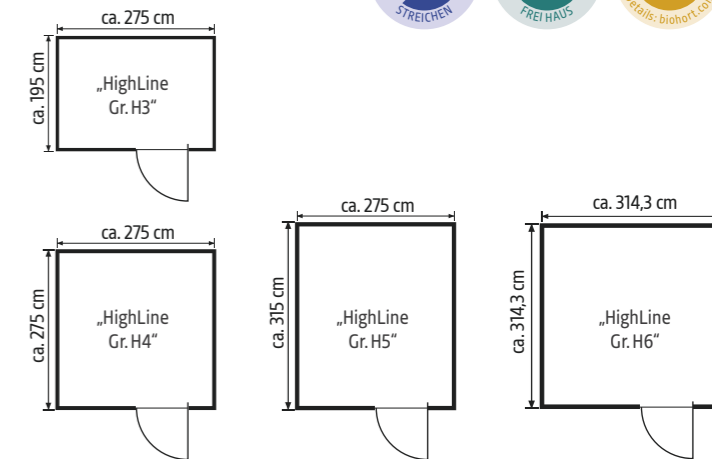

	z. B. Gr. H3	z. B. Gr. H4	z. B. Gr. H5	z. B. Gr. H6
Außenmaße	Ca. B 275 x T 195 x H 222 cm	Ca. B 275 x T 275 x H 222 cm	Ca. B 275 x T 315 x H 222 cm	Ca. B 314,3 x T 314,3 x H 221 cm
Lichtes Türmaß	Ca. B 76 x H 182 cm, Standardtür			
Quarzgrau-met.	46366448	46366228	46366256	46366454
Dunkelgrau-met.	46366437	46366499	46366638	46366550
Preis	2149,-	2399,-	2699,-	3399,-

1

biohort.com

Qualität in Bestform – Made in Austria
 Hochwertiges Material, sorgfältige Verarbeitung und persönlicher Service garantieren beste Qualität. Biohort verwendet ausschließlich feuerverzinkte Bleche, die Stabilität und Wetterbeständigkeit gewährleisten. Mit bestem Gewissen bietet Biohort daher 20 Jahre Garantie auf alle Erzeugnisse.

NIEMALS STREICHEN

LIEFERUNG FREI HAUS

20 JAHRE GARANTIE

Silber-metallic

Quarzgrau-metallic

Dunkelgrau-metallic

Größe: 2B, Dunkelgrau-metallic (mit Alu-Bodenrahmen, Alu-Bodenplatte, Doppeltüre und Seitendach als Zubehör)

Stück ab **2089,-**

1| Gerätehaus „Neo“

Glatte Wandoberflächen und das elegante Lichtband in der Tür prägen den modernen Look. Für angenehme Atmosphäre sorgen neben der Holzunterschicht zur Regulierung der Luftfeuchtigkeit die optionale Innenwandverkleidung in Weiß und die Isolierung. Feuerverzinktes, Polyamid-einbrennlackiertes Stahlblech, Schrauben und Scharniere aus Edelstahl, 3-fach-Verriegelung mit Edelstahl-Drückergarnitur und Normzylinder. Umfangreiche Grundausstattung inklusive (zwei Regenfallrohre, zwei Werkzeughalter, zwei Gerätehalter und zwei Regalböden).

Erhältlich in 16 Größen und 3 Farben bzw. 6 Farbkombinationen (für die Tür und das Dach kann ohne Aufpreis eine Zweifarbe gewählt werden).

	z. B. Gr. 1B	z. B. Gr. 3D
Außenmaße	Ca. B 236 x T 180 x H 222 cm	Ca. B 348 x T 292 x H 222 cm
Innenmaße	Ca. B 220 x T 164 x H 208 cm	Ca. B 332 x T 276 x H 208 cm
Silber-met.	45335328 (Standardtür)	46118475 (Standardtür)
Quarzgrau-met.	46001408 (Standardtür)	46118485 (Standardtür)
Dunkelgrau-met.	46001405 (Standardtür)	46118494 (Standardtür)
Preis	2499,-	4099,-

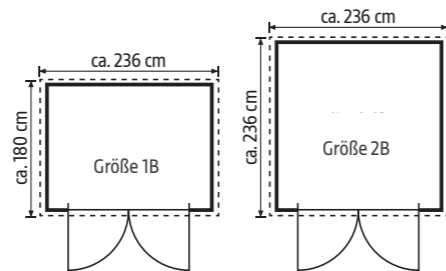

TIPP
 Das Gerätehaus Neo ist auch in verschiedenen Farbkombinationen erhältlich.



Optionales Zubehör ermöglicht eine vielseitige Nutzung Deines Gerätehauses und Geräteschranks:

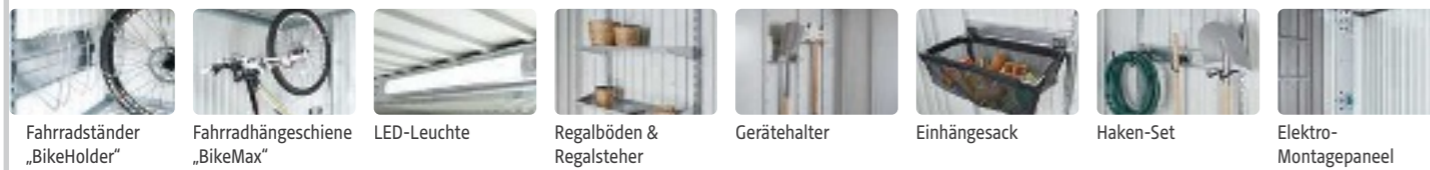

Fundamentlösungen SmartBase und SmartBase^{PLUS}

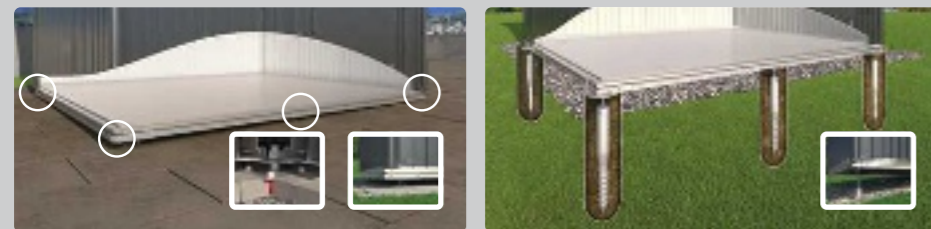

Die Fundamentlösungen „SmartBase“ und „SmartBase^{PLUS}“ bilden eine stabile Grundlage für Biohort-Gerätehäuser, -schränke und die „MiniGarage“. Die Fundamente sind schnell zu montieren und sturmsicher. Egal, ob auf befestigtem Untergrund oder unebenem Boden, mit „SmartBase“ und „Smart-Base^{PLUS}“ bieten wir die optimale Lösung. Im Lieferumfang sind immer die Aludielen mit gerillter Oberfläche, der Fundamentrahmen, eine integrierte Wasserbarriere und die jeweilige Bodenbefestigung enthalten.

2

2| Nebengebäude „CasaNova®“

Vorzüge:

- Sandwichelemente mit einem isolierten Kern aus Styropor (EPS20, 40 mm)

Sicherheit:

- 3-fach-Verriegelung mit Edelstahl-Drückergarnitur
- Dach- bzw. Schneelast bis zu 215 kg/m² (abzüglich der Dachbeschwerung wie z. B. Begrünung)

Funktionalität:

- gut beheizbar durch Wärmedämmung, U-Wert Seitenwände: 0,76 W/(m²K)
- Türanschlag rechts oder links frei wählbar
- große Auswahl an Zubehör für den Innenausbau
- Belüftung durch zu öffnende Acrylglas-Oberlichter
- komfortable Türöffnung mit Gasdruckfeder
- erhältlich in 9 Größen und 3 Farben

NIEMALS STREICHEN

LIEFERUNG FREI HAUS

20 JAHRE GARANTIE

Silber-metallic

Quarzgrau-metallic

Dunkelgrau-metallic

Größe: 3x5, Quarzgrau-metallic (mit Alu-Bodenrahmen, Außenbeleuchtung, zwei Glaselementen und Glasdoppeltür als Zubehör)

Stück ab **7999,-**

	z. B. Gr. 3x3	z. B. Gr. 4x6
Außenmaße	Ca. B 330 x T 330 x H 250 cm	Ca. B 430 x T 630 x H 250 cm
Lichtes Türmaß	Ca. B 90 x H 198 cm	Ca. B 90 x H 198 cm
Silber-met.	252950	45335340
Quarzgrau-met.	46006673	46006035
Dunkelgrau-met.	252951	45335383
Preis	8949,-	14399,-

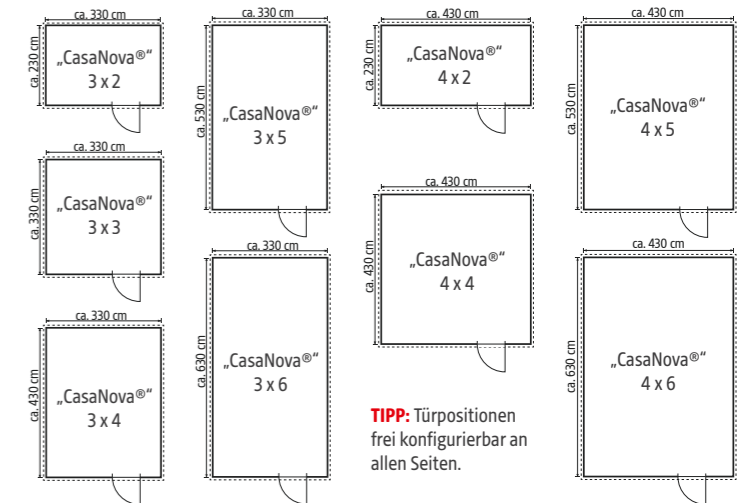

TIPP: Türpositionen frei konfigurierbar an allen Seiten.

3

Größe: P2, Dunkelgrau-metallic (mit Alu-Bodenrahmen, Alu-Bodenplatte und FloraBoard als Zubehör)

Stück ab **1829,-**

Silber-metallic

Quarzgrau-metallic

Dunkelgrau-metallic

3| Gerätehaus „Panorama®“

Vereinigt Tradition und Modernität – mit Oberlichtern aus Acrylglas für mehr Licht innen und optische Leichtigkeit außen. Feuerverzinktes, Polyamid-einbrennlackiertes Stahlblech, Schrauben und Scharniere aus Edelstahl, Dreifach-Verriegelung mit Edelstahl-Drückergarnitur und Normzylinder. Umfangreiche Grundausstattung inklusive.

Erhältlich in 3 Farben und 5 Größen.



	z. B. Gr. P1	z. B. Gr. P3
Außenmaße	Ca. B 273 x T 158 x H 227 cm	Ca. B 273 x T 238 x H 227 cm
Lichtes Türmaß	Ca. B 76 x H 182 cm Standardtür	Ca. B 76 x H 182 cm Standardtür
Silber-met.	45638973	45638987
Quarzgrau-met.	45639003	45638976
Dunkelgrau-met.	45638993	45638997
Preis	1829,-	2179,-

1 **Douglasienholz-Konstruktion mit Mittelpfosten**
Verzierte Sparren und Pfosten
Geschwungene Kopfbänder

541 x 300 cm, natur

Stück ab **1999,-**

2,0 kN/m² Schneelast

1) Terrassenüberdachung „Rimini“
 Die Terrassenüberdachung „Rimini“ von SKAN HOLZ besteht aus einer stabilen Douglasienholz-Konstruktion in klassischem Stil. Verzierte Sparren und Pfosten, geschwungene Kopfbänder sowie ein Mittelpfosten machen die Überdachung zu einem eleganten Hingucker an Ihrer Hauswand. Mit einer Pfostenstärke von 12 x 12 cm und 16 mm starken Doppelstegplatten aus Polycarbonat in klar hält die Konstruktion Schneelasten von bis zu 2,0 kN/m² stand. Aufschraubstützen, Aluminium-Schienen und das Montagematerial sind im Lieferumfang enthalten.

Terrassenüberdachung „Rimini“
 Nussbaum

3 **Doppelstegplatten 16 mm**
Ohne Kopfbänder
Modern

557 x 359 cm, schiefergrau

Stück ab **2699,-**

0,85 kN/m² Schneelast

Leimholz

3) Terrassenüberdachung „Novara“
 Die hochwertige Terrassenüberdachung „Novara“ aus Leimholz mit massiven Trägern ohne Mittelpfosten und Kopfbändern ist ein echter Hingucker in Ihrem Garten. Pfosten 8 x 22 cm, inkl. Pfostenlaschen zum Einbetonieren. Dacheindeckung aus 16 mm Doppelstegplatten, klar. Lieferung inkl. Montage-material und Aufbauanleitung. Die Konstruktion hält Schneelasten von bis zu 0,85 kN/m² stand.

Terrassenüberdachung „Novara“
 Schiefergrau

Maße B x T	434 x 250 cm	434 x 300 cm	434 x 350 cm	541 x 250 cm	541 x 300 cm	541 x 350 cm
Höhe hinten	260 cm	266 cm	272 cm	260 cm	266 cm	272 cm
Höhe vorn	229 cm	229 cm	229 cm	229 cm	229 cm	229 cm
Pfosten-abstand	170 cm	170 cm	170 cm	220 cm	220 cm	220 cm
Farbe	Natur	Nussbaum	Natur	Nussbaum	Natur	Nussbaum
Art-Nr.	45262864	45798690	45262844	45798723	45262871	45798698
Preis	1999,-	2499,-	2299,-	2799,-	2299,-	2959,-

Maße B x T	450 x 259 cm	450 x 309 cm	450 x 359 cm	557 x 259 cm	557 x 309 cm	557 x 359 cm
Höhe hinten	274 cm	280 cm	287 cm	274 cm	280 cm	287 cm
Höhe vorn	242 cm	242 cm	242 cm	242 cm	242 cm	242 cm
Pfosten-abstand	434 cm	434 cm	434 cm	541 cm	541 cm	541 cm
Farbe	Natur	Schiefergrau	Natur	Schiefergrau	Natur	Schiefergrau
Art-Nr.	45749573	45798747	45749574	45798675	45749575	45798683
Preis	2699,-	3199,-	2959,-	3499,-	3299,-	3799,-

2 **Freistehende Konstruktion ohne Wandmontage**
Robustes Leimholz

541 x 350 cm, weiß

Stück ab **2959,-**

1,0 kN/m² Schneelast

Leimholz

2) Terrassenüberdachung „Sanremo“
 Die Terrassenüberdachung „Sanremo“ von SKAN HOLZ besteht aus einer stabilen Leimholz-Konstruktion, einem hochwertigen Verbund mehrerer Holzschichten mit geringer Rissbildung. Die Terrassenüberdachung mit Doppelpfosten und geraden Kopfbändern im traditionellen Design ist zur freistehenden Montage geeignet, sodass keine Wandbefestigung erforderlich ist. Mit einer Pfostenstärke von 12 x 12 cm und 16 mm starken Doppelstegplatten aus Polycarbonat in klar hält die Konstruktion Schneelasten bis zu 2,0 kN/m² stand. H-Anker zum Einbetonieren, Aluminium-Schienen und das Montagematerial sind im Lieferumfang enthalten. Glaseindeckung auf Anfrage möglich.

Terrassenüberdachung „Sanremo“
 Weiß

Maße B x T	434 x 300 cm	434 x 350 cm	434 x 400 cm	541 x 300 cm	541 x 350 cm	541 x 400 cm
Höhe hinten	274 cm	280 cm	290 cm	274 cm	280 cm	290 cm
Höhe vorn	237 cm	237 cm	241 cm	237 cm	237 cm	241 cm
Pfosten-abstand	310 - 369 cm	310 - 369 cm	310 - 369 cm	417 - 475 cm	417 - 475 cm	417 - 475 cm
Farbe	Natur	Weiß	Natur	Weiß	Natur	Weiß
Art-Nr.	45523018	45798697	45523019	45798753	45523020	45798739
Preis	2959,-	3599,-	3299,-	3959,-	3459,-	4499,-

Terrassenüberdachung Konfigurator

„Novara“

ONLINE PLANEN MIT DEM TERRASSENÜBERDACHUNGS-KONFIGURATOR AUF

konfigurator-skanholz.com/hagebau

Du hast in unserem Katalogprogramm nicht das Passende gefunden? Dann werde selbst zum professionellen Planer – der SKAN HOLZ Online-Konfigurator macht es möglich. In wenigen Schritten gelangst Du durch die einfache Bedienung zu einer maßgeschneiderten, perfekten Terrassenüberdachung.

TIPP: Unseren Konfigurator gibt es auch für Gartenhäuser, Carports, Pavillons und Lounges. Du wirst begeistert sein!

Individuell planen

Bei der Gestaltung Deines Wunschartikels hast Du viele verschiedene Auswahlmöglichkeiten:

- Dachform
- Holzart
- Abstellräume/Wände
- Dacheindeckung
- Wandanbau/freistehend
- Farbbehandlungen
- Pfostenstärke
- Verzierungen u. v. m.



Link zum Online-Konfigurator:
konfigurator-skanholz.com/hagebau

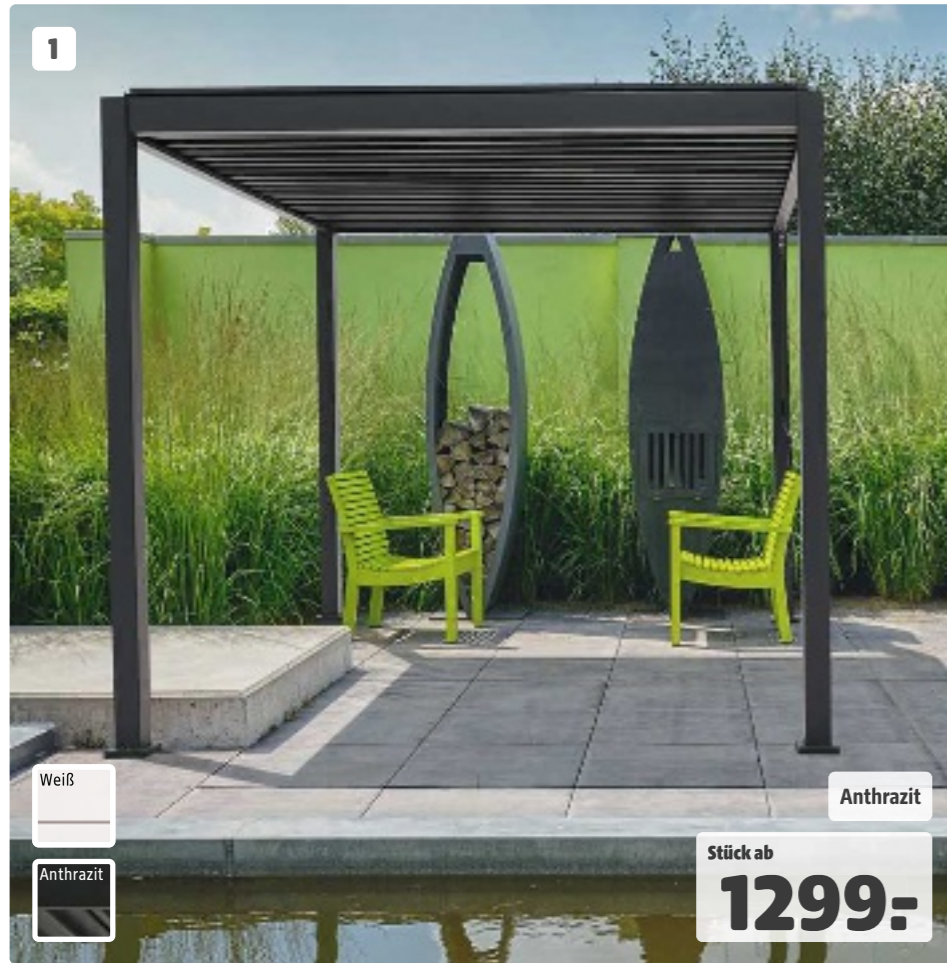

1

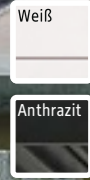

Stück ab
1299,-

1| Pergola „Basic 88“

Mit Pfosten in der Stärke ca. 8,8 x 8,8 cm, Gestell aus Aluminium, bewegliches Lamellendach aus Stahl, einstellbarer Öffnungswinkel mithilfe einer Handkurbel, Wasserableitungssystem im Pfosten, einfache Montage.



Lamellen variabel zu öffnen

Maße	Ca. 300 x 300 cm, H 250 cm		
Farbe	Anthrazit	Weiß	
Art.-Nr.	46274423	46274312	
Preis	1299,-	1499,-	



3

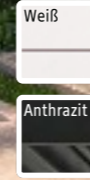

Seitenwände sind zusätzlich erhältlich
Pergola „Deluxe 111“, ca. 300 x 400 cm, Anthrazit
Stück ab
2799,-

3| Pergola „Deluxe 111“

Mit Pfosten in der Stärke ca. 11,1 x 11,1 cm, Gestell und bewegliches Lamellendach aus Aluminium, einstellbarer Öffnungswinkel mithilfe einer Handkurbel, Wasserableitungssystem im Pfosten, einfache Montage, 5 Jahre Garantie.



Detailansicht

Maße	Ca. 300 x 400 cm, H 250 cm	Ca. 360 x 400 cm, H 250 cm
Anthrazit	46274308	46274304
Weiß	46274307	-
Preis	2799,-	3299,-

Maße	Ca. 300 x 600 cm, H 250 cm	Ca. 360 x 720 cm, H 250 cm
Anthrazit	46274306	46274303
Weiß	46274305	-
Preis	3999,-	5499,-



2



Seitenwände sind zusätzlich erhältlich
Pergola „Classic 111“, ca. 300 x 400 cm, Anthrazit
Stück ab
1799,-

2| Pergola „Classic 111“

Mit Pfosten in der Stärke ca. 11,1 x 11,1 cm, Gestell aus Aluminium, bewegliches Lamellendach aus Stahl, einstellbarer Öffnungswinkel mithilfe einer Handkurbel, Wasserableitungssystem im Pfosten, einfache Montage.



Pergola „Classic 111“, ca. 300 x 600 cm, Anthrazit

Maße	Ca. 300 x 400 cm, H 250 cm		
Farbe	Anthrazit	Anthrazit mit weißen Lamellen	Weiß
Art.-Nr.	46274424	46369686	46274311
Preis	1799,-	1799,-	2099,-

Maße	Ca. 300 x 400 cm, H 250 cm	Ca. 300 x 600 cm, H 250 cm
Farbe	Eiche	Anthrazit
Art.-Nr.	46274310	46274309
Preis	2799,-	2699,-



4

Anstellpergola „Classic 111“, ca. 300 x 400 cm, Anthrazit
Stück ab
1999,-

4| Anstellpergola „Classic 111“

Zur Montage direkt an der Hauswand. Mit 2 Pfosten in der Stärke 11,1 x 11,1 cm, Gestell aus Aluminium, bewegliches Lamellendach aus Stahl, einstellbarer Öffnungswinkel mithilfe einer Handkurbel, Wasserableitungssystem im Pfosten, einfache Montage.



Anstellpergola „Classic 111“, ca. 300 x 400 cm, Anthrazit

Maße	Ca. 300 x 300 cm, H 250 cm	Ca. 300 x 400 cm, H 250 cm
Art.-Nr.	46274313	46274300
Preis	1999,-	2499,-



1| Pergola „Deluxe 111 Smart“

Das Lamellendach lässt sich elektrisch in den gewünschten Öffnungswinkel mithilfe einer App oder Fernbedienung verstellen. Auch die integrierte Lichtleiste wird so gesteuert. Diese kann in der Helligkeit sowie in der Farbe beliebig angepasst werden. Mit Pfosten in der Stärke 11,1 x 11,1 cm, Gestell und bewegliches Lamellendach aus Aluminium, Wasserableitungssystem im Pfosten, einfache Montage, 5 Jahre Garantie.

Maße	Ca. B 300 x T 400 cm, H 250 cm	Ca. B 300 x T 600 cm, H 250 cm
Farbe	Anthrazit	Anthrazit
Art.-Nr.	46372920	46372913
Preis	4999.-	7999.-

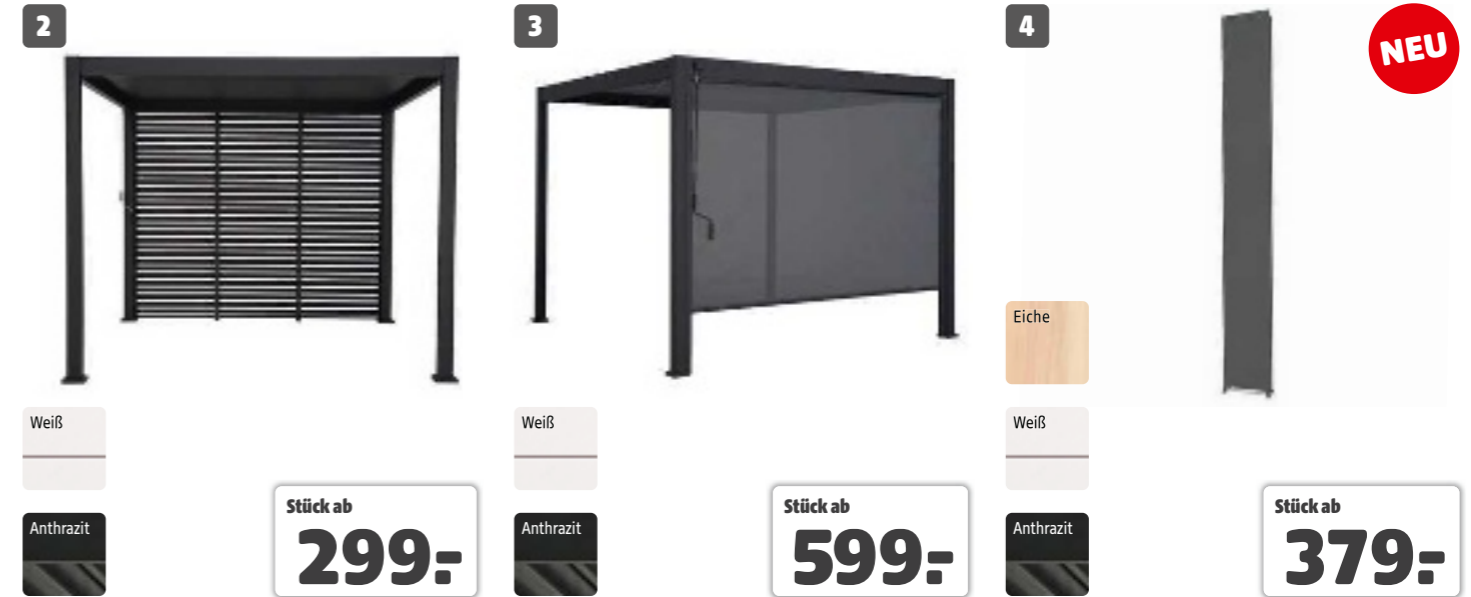

2| Lamellenwand

Passend für „Classic“, „Deluxe“. Für eine geschlossene Seite werden drei einzelne Lamellenwände benötigt.

Maße	Ca. B 93 x H 240 cm, für 3-m-Seite	Ca. B 110 x H 240 cm, für 3,6-m-Seite	Ca. B 120 x H 240 cm, für 4-m-Seite
Weiß	46274319	46274317	46274315
Preis	399.-	429.-	479.-
Anthrazit	46274320	46274318	46274316
Preis	299.-	429.-	349.-

3| Sonnenrollo

Passend für Pergola „Classic“, „Deluxe“. Das Rollo kann in jede beliebige Höhe einfach per Hand eingestellt werden.

Maße	Ca. B 300 cm	Ca. B 360 cm	Ca. B 400 cm
Weiß	46274302	46274323	46274321
Preis	699.-	749.-	799.-
Anthrazit	46274301	46274324	46274322
Preis	599.-	749.-	699.-

4| Dekopanel

Passend für Pergola „Classic“, „Deluxe“. Optimaler Wind- und Sichtschutz.

Maße	Ca. B 31 x T 6 x H 232,5 cm		
Farbe	Anthrazit	Weiß	Eiche
Art.-Nr.	46372930	46372931	46372907
Preis	379.-	379.-	429.-



5| Lamellenwand Flexibel

Die Lamellen einer Wand lassen sich jeweils beliebig per Hand in die gewünschte Position verstellen. Dabei sind jeweils die oberen und die unteren Lamellen miteinander verbunden. Passend für Pergola „Classic“, „Deluxe“. Für eine geschlossene Seite werden drei einzelne Lamellenwände benötigt.

Maße	Ca. B 93 x H 240 cm, für 3-m-Seite	Ca. B 113 x H 240 cm, für 3,6-m-Seite	Ca. B 123 x H 240 cm, für 4-m-Seite
Weiß	46374591	46372919	46372924
Anthrazit	302000023	46372921	46374556
Preis	649.-	699.-	749.-

6| Kurbelrollo

Das 3 Meter Breite Rollo ist passend für die Pergola „Basic 88“. Es wird einfach mit der Kurbel der Pergola auf die gewünschte Höhe eingestellt.

Farbe	Anthrazit
Art.-Nr.	46372918
Preis	399.-

7| Schiebetür

Das Element schließt eine Seite vollständig ab und ist passend für die Pergola „Classic“, „Deluxe“. Die Türen lassen sich einfach per Hand öffnen, Anthrazit.

Passend für	3-m-Seite	3,6-m-Seite	4-m-Seite
Art.-Nr.	46372934	46372912	46372927
Preis	1499.-	1599.-	1599.-



NEU

„Messina 12x16“, Anthrazit
Stück ab
899,-

Bezeichnung	„Messina BBQ 6x8“	„Messina 10x12“	„Messina 12x16“	„Messina 12x20“
Maße	Ca. B 292 x T 179 x H 262 cm	Ca. B 363 x T 298 x H 292 cm	Ca. B 483 x T 363 x H 307 cm	Ca. B 598 x T 363 x H 307 cm
Champagner	-	45759911	45759496	-
Preis	-	1799,-	2749,-	-
Anthrazit	45759902	45530371	45759502	45759482
Preis	899,-	1999,-	2699,-	2899,-

1| Hardtop-Pavillon „Messina“

Die galvanische Beschichtung hält sämtlichen Witterungen, ob Regen, Schnee oder Sonne, ohne Probleme stand. Der Pavillon muss daher im Winter nicht abgebaut werden. Schneelast bis ca. 150 kg/m². Schrauben aus rostfreiem Edelstahl. Doppeltes Stahldach verhindert Hitzestau und Rauchansammlungen, integrierte Regenrinne. Inkl. Moskitonetzen.

Zubehör

Bezeichnung	Vorhang 10x12
Taupe	45759914
Preis	299,-
Dunkelgrau	46159666
Preis	279,-
Bezeichnung	Vorhang 12x16
Taupe	45759493
Preis	339,-
Dunkelgrau	45759487
Preis	389,-
Bezeichnung	Vorhang 12x20
Taupe	-
Preis	-
Dunkelgrau	45759480
Preis	369,-



NEU

„Moreno 10x14“
Stück
1999,-

3| Hardtop-Pavillon „Moreno“

Die galvanische Beschichtung hält sämtlichen Witterungen, ob Regen, Schnee oder Sonne, ohne Probleme stand. Massive Konstruktion aus pulverbeschichtetem Aluminium, Schneelast bis ca. 150 kg/m². Inkl. Moskitonetzen, inkl. Regenrinne, Schrauben aus rostfreiem Edelstahl.

Bezeichnung	„Moreno 10x14“
Maße	Ca. B 423 x T 298 x H 283 cm
Farbe	Anthrazit
Art.-Nr.	45531360
Preis	1999,-

Zubehör

Passende Vorhänge in Dunkelgrau

Art.-Nr.	Preis
45531594	329,-



NEU



„Meridien 12x16“
Stück
1799,-

2| Hardtop-Pavillon „Meridien“

Witterungsbeständige Überdachung. Massive, langlebige Konstruktion. Aluminiumgestell, 8-mm-Doppelstegplatten, Schneelast bis ca. 125 kg/m². Inkl. Moskitonetzen.

Bezeichnung	„Meridien 12x16“
Maße	Ca. B 485 x T 365 x H 270 cm
Farbe	Anthrazit
Art.-Nr.	45759484
Preis	1799,-

Zubehör

Passende Vorhänge in Dunkelgrau

Art.-Nr.	Preis
45846845	299,-



NEU

„Charleston 12x15“
Stück ab
2999,-

4| Hardtop-Pavillon „Charleston“

Die galvanische Beschichtung hält sämtlichen Witterungen, ob Regen, Schnee oder Sonne, ohne Probleme stand. Der Pavillon muss daher im Winter nicht abgebaut werden. Schneelast bis ca. 150 kg/m². Inkl. Fenster mit Moskitonetzen und Schiebetüren.

Bezeichnung	„Charleston 12x12“	„Charleston 12x15“	„Charleston 12x18“
Maße	Ca. B 384 x T 384 x H 281 cm	Ca. B 489 x T 384 x H 281 cm	Ca. B 594 x T 384 x H 281 cm
Farbe	Anthrazit	Anthrazit	Anthrazit
Art.-Nr.	45759955	46159670	46159671
Preis	2999,-	3899,-	3999,-

1

BEI JEDEM WETTER DRAUSSEN ZUHAUSE

1| Aluminium-Terrassenüberdachung

Stabiler Aluminium-Rahmen, pulverbeschichtet, Verbinder und Bodenstützen verzinkt und pulverbeschichtet, 8-mm-Doppelstegplatten, klar, mit UV-Schutz. Max. Schneelast ca. 120 kg/m²; 10 Jahre Garantie gegen Durchrostung (bei sachgerechter Montage). Dachrinnensystem mit Auslauf auf Pfostenhöhe. Farbe Anthrazit.

Maße	Ca. 312 x 303 cm, Höhe ca. 206/258 cm, mit 2 Pfosten (ohne Abb.)	Ca. 496 x 303 cm, Höhe ca. 206/258 cm, mit 3 Pfosten
Art.-Nr.	45640983	45640982
Preis	899,-	1099,-

Ca. 496 x 303 cm

Unsere Aktions-Terrassenüberdachung
Stück ab **899,-**

2

2| Terrassenüberdachung „Schiebedach“

Rahmen aus Aluminium, pulverbeschichtet, Anthrazit, mit UV-beständigen Kunststoff-Doppelsteg-Platten, mit Schiebedachkonstruktion, schneller Wasserablauf durch Schrägdach und integriertes Ablaufsystem in den 2 Pfosten, Pfosten ca. 10 x 10 cm.

Ausführung	Wandmontage (2 Pfosten)	Freistehend (4 Pfosten)
Maße	Ca. B 390 x T 299 x H 198/252 cm	Ca. B 392 x T 305 x H 223/262 cm
Art.-Nr.	45877697	45877601
Preis	1399,-	1499,-

Freistehende Terrassenüberdachung
Stück ab **1399,-**

3

3| Terrassenüberdachung „Compact Line“

Pulverbeschichtetes Aluminium, Anthrazit, abgerundetes Pfosten- und Rinnenprofil, Pfosten ca. 9,5 x 11 cm, mit integrierter Regenrinne, inkl. Bodenbefestigung.

Maße	Ca. 250 cm tief, Höhe ca. 210/244 cm			
Breite	Ca. 304 cm	Ca. 424 cm	Ca. 544 cm	Ca. 604 cm
Pfosten	2	3	3	3
Art.-Nr.	46012587	46009891	46009893	46009888
Preis	1199,-	1449,-	1649,-	1749,-

„Compact Line“, 604 x 300 cm

Selbstbausatz, sehr einfache Montage

10-mm-Polycarbonat-Dachplatten

Stück ab **1199,-**

4

4| Aluminium Überdachung „Easy“

Die „Easy“-Überdachung ist eine kostengünstige Überdachung gefertigt aus hochwertigem Aluminium deutscher Spitzenqualität und mit schlanken Pfosten ausgestattet. Diese Überdachung ist mit 16-mm-Polycarbonatplatten in Opal ausgestattet. Diese schönen, leichten Platten sind milchig-weiß und ergeben so ein weiches, gleichmäßiges Licht. Neben Polycarbonat ist die „Easy“-Edition-Überdachung auch mit 8-mm-Glas erhältlich. Die „Easy“-Überdachung kann mit einer Vorderwand, Seitenwand und/oder einer Schiebetür erweitert werden, damit Du vor Regen und Wind geschützt bist. Sie ist in 10 Standardgrößen in den Farben RAL 9016 Weiß und RAL 7016 Anthrazit glatt erhältlich.

- Rinne Standard 10 cm hoch
- Standard-Pfosten 9 x 9 cm
- 16-mm-Polycarbonat Opal
- Auch mit VSG-Glasdach erhältlich
- Gummiabdeckungen auf Trägerprofil

„Easy“, Anthrazit, 600 x 300 cm

Stück ab **1339,-**

Tiefe	250 cm tief					300 cm tief				
Breite	Ca. 300 cm	Ca. 400 cm	Ca. 500 cm	Ca. 600 cm	Ca. 700 cm	Ca. 300 cm	Ca. 400 cm	Ca. 500 cm	Ca. 600 cm	Ca. 700 cm
Weiß	45423806	45423811	45523170	45523173	45523178	45423808	45423813	45423815	45523176	45523180
Anthrazit	45423807	45423812	45523172	45523174	45523179	45423810	45423814	45423809	45523177	45523181
Preis	1339,-	1749,-	2099,-	2299,-	2699,-	1459,-	1849,-	2199,-	2599,-	2799,-

Farben

○ RAL 9016 Weiß
● RAL 7016 Anthrazit glatt

Abwasserset
verschiedene Ausführungen

Set ab **54,99**



1

- Pfosten ca. 11 x 11 cm
- Dacheindeckung: 16-mm-Polycarbonat klar oder opal
- Auch mit VSG-Glasdach erhältlich
- Integrierte Regenrinne inkl. Fallrohr
- Dachneigung von 8° - 15° möglich
- Rinnenprofil: modern
- Höhe: bis max. 240 cm
- Tiefe bis 500 cm, bei Glasdach bis 400 cm
- Breite 300 bis 1000 cm
- Sondermaße möglich

Stück ab
2199.-

1| Aluminium-Überdachung „Legend“ mit Polycarbonat

Die „Legend“ ist eine Überdachung mit einem starken und robusten System und kann mit Seiten- und Vorderwänden, Glasschiebewänden, Sonnenschutz oder LED-Beleuchtung erweitert werden. So kannst Du diese Überdachung zu Deinem individuellen Gartenzimmer erweitern.

Farben

-  **RAL 9016**
Weiß
-  **RAL 7016**
Anthrazit struktur
-  **RAL 9005**
Schwarz struktur
-  **RAL 9007**
Graualuminium struktur

Tiefe	Breite	Ca. 400 cm	Ca. 500 cm	Ca. 600 cm	Ca. 700 cm
Ca. 250 cm	Pfostenanzahl / Preis	2 2699.-	3 3199.-	3 3499.-	3 3899.-
Ca. 300 cm	Pfostenanzahl / Preis	2 2899.-	3 3399.-	3 3849.-	3 4269.-
Ca. 350 cm	Pfostenanzahl / Preis	2 3199.-	3 3699.-	3 4199.-	3 4649.-
Ca. 400 cm	Pfostenanzahl / Preis	2 3399.-	3 3999.-	3 4549.-	3 5099.-

Erweiterungen für Deine Überdachung

Die Überdachungen „Legend“ und „Expert“ sind vollständig auf viele Erweiterungsoptionen vorbereitet, die Deinen Komfort erheblich verbessern.



Lamellentuch weiß

Mit einem Lamellentuch entscheidest Du selbst, wie lange und wann Du die Sonnenstrahlen genießen möchtest. Pro Dachfeld wird ein hochwertiges Tuch gespannt, das Du mit einer Teleskopstange öffnen und schließen kannst. Verfügbare Breiten: 300 - 700 cm
Verfügbare Längen: 200 - 400 cm
Art.-Nr. 45485771

Ab 499.-



Vorder-/Seitenwand

Damit die Überdachung bei allen Wetterbedingungen optimal genutzt werden kann, kann sie mit Seitenwänden oder Vorderwänden versehen werden. Die Wände schützen zuverlässig vor Wind und Regen, ohne dabei die Raumnutzung oder den Lichteinfall zu beeinträchtigen.
Vorderwand Glas, 100 cm, RAL 7016 Anthrazit
Art.-Nr. 45902039 **1799.-**
Seitenwand Glas links, 100 cm, RAL 7016 Standard
Art.-Nr. 45900535 **2099.-**
Seitenwand Polycarbonat, 200 cm, Poly klar, RAL 7016
Art.-Nr. 46020733 **999.-**

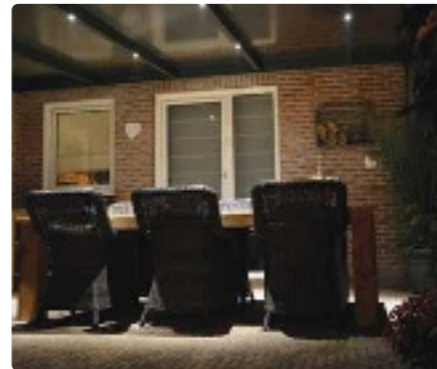

LED-Beleuchtung

Mit unserer attraktiven und sparsamen LED-Beleuchtung kannst Du Deine Überdachung am Abend noch länger genießen! Mit Beleuchtung schaffst Du die Atmosphäre, die zu Deinem Haus passt. Je nach LED-Set kannst Du die Beleuchtung mit einem Wandschalter oder mit einer Fernbedienung steuern. Leuchtenset LED Exclusive Line, 6er-Set. Art.-Nr. 45488056 **329.-**



2

2| Aluminium-Überdachung „Expert“ mit GIGA-Rinne und Polycarbonat

- Pfosten ca. 11 x 11 cm
- Dacheindeckung: 16-mm-Polycarbonat klar oder opal
- Integrierte Regenrinne inkl. Fallrohr
- Rinne: Giga-Rinne (weniger Pfosten nötig)
- Rinnenprofil: modern
- Höhe: bis max. 240 cm
- Sondermaße möglich

Stück ab
2599.-

Tiefe	Breite	Ca. 400 cm	Ca. 500 cm
Ca. 250 cm	Pfostenanzahl / Preis	2 2999.-	3 3699.-
Ca. 300 cm	Pfostenanzahl / Preis	2 3299.-	3 3999.-
Ca. 350 cm	Pfostenanzahl / Preis	2 3499.-	3 4299.-
Ca. 400 cm	Pfostenanzahl / Preis	2 3799.-	3 4899.-

Tiefe	Breite	Ca. 600 cm	Ca. 700 cm
Ca. 250 cm	Pfostenanzahl / Preis	2 4499.-	3 5099.-
Ca. 300 cm	Pfostenanzahl / Preis	2 4899.-	3 5399.-
Ca. 350 cm	Pfostenanzahl / Preis	2 5199.-	3 5799.-
Ca. 400 cm	Pfostenanzahl / Preis	3 5499.-	3 6099.-



3

Dein Rundum-Service zu diesen Produkten

- Kompetenter Aufmaß- und Beratungsservice bei Dir zu Hause
- Professioneller Aufbau service
- Sonderanfertigungen nach Deinen Wünschen gegen einen geringen Aufpreis

Stück ab
1799.-

3| Komplettes Glasschiebewandsystem

Das Glasschiebewandsystem besteht aus einzelnen, getrennten Glasscheiben, die sich unabhängig voneinander an jede gewünschte Position verschieben lassen. Dieses flexible Wetter- und Windschutzsystem verfügt über eine einzigartig flache Bodenschiene. Dies gewährleistet einen nahezu barrierefreien Durchgang.

- Glastür aus 8 mm gehärtetem Glas (ESG)
- Standardhöhe 210 cm, max. Höhe 230 cm
- Pfostenprofile links und rechts
- Edelstahl-Handgriffe
- Ober- und Unterschiene
- Nachträglicher Einbau möglich
- In den Farben Anthrazit und Weiß erhältlich

Breite	Scheiben	Preis
Ca. 250 cm	3	2079.-
Ca. 300 cm	4	2349.-
Ca. 350 cm	4	2599.-
Ca. 400 cm	4	2899.-
Ca. 500 cm	5	3399.-
Ca. 600 cm	5	4199.-
Ca. 700 cm	5	4999.-

OPTIMALER SCHUTZ FÜR DEINE FAHRZEUGE



1

1| Aktions-Carport

Kiefer/Fichte, sechs Pfosten (ca. 9 x 9 cm), PVC-Dacheindeckung klar.

Einzelcarport

Unsere Carports Stück ab 199,-

	1 Einzelcarport	1 Doppelcarport	Sondercarport (Sonderpostenartikel, so lange der Vorrat reicht)
Maße	Ca. B 304 x T 502 x H 210 cm	Ca. B 500 x T 502 x H 210 cm	Ca. B 304 x T 500 x H 236 cm (PVC-Dacheindeckung schwarz)
Art.-Nr.	882135 486206	882137 496212	882281 46214544
Preis	299,-	699,-	199,-

Pfostenanker Statisch erforderliche H-Pfostenanker, besonders schwer, 91/8/800 mm, feuerverzinkt (nicht im Lieferumfang enthalten, Abgabe nur in vollen Verpackungseinheiten von 6 Stück) Art.-Nr. 882280 46094753 (K)

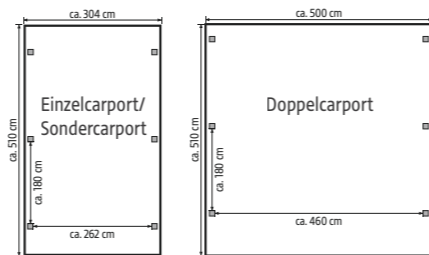

1

Doppelcarport



2

Stück ab **999,-**

2| Einzelcarport „Bremen 1“

Kiefer/Fichte, mit sechs Pfosten (ca. 11,5 x 11,5 cm, 210 cm hoch). Schneelast max. 85 kg pro m².

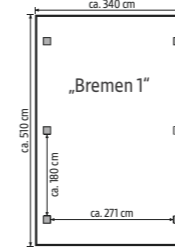

Maße	Ca. B 340 x T 510 cm, Einfahrtshöhe ca. 210 cm	
Dacheindeckung	PVC, anthrazit	Aluminium, blank
Art.-Nr.	882158 45115485	882047 317483
Preis	999,-	1199,-
Pfostenanker	Statisch erforderliche H-Pfostenanker, besonders schwer, 116/8/800 mm, feuerverzinkt (nicht im Lieferumfang enthalten) Art.-Nr. 816510 260418	



3

Stück ab **1699,-**

3| Einzelcarport „Bremen 2“

Kiefer/Fichte, mit zehn Pfosten (ca. 11,5 x 11,5 cm, 210 cm hoch). Dacheindeckung aus Aluminium, blank. Schneelast max. 85 kg pro m².

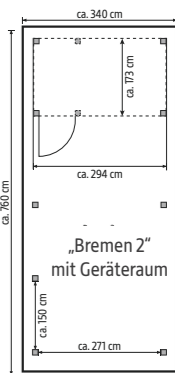

	Einzelcarport „Bremen 2“	Geräteraum für „Bremen 2“
Maße	Ca. B 340 x T 760 cm, Einfahrtshöhe ca. 210 cm	Mit Tür und Lichtband aus Acrylglas. Ca. B 294 x T 173 cm, Wandstärke ca. 19 mm
Art.-Nr.	882048 317491	882049 317493
Preis	1699,-	849,-
Pfostenanker	Statisch erforderliche H-Pfostenanker, besonders schwer, 116/8/800 mm, feuerverzinkt (nicht im Lieferumfang enthalten) Art.-Nr. 816510 260418	Statisch erforderliche H-Pfostenanker, schwer, 91/6/600 mm, feuerverzinkt (nicht im Lieferumfang enthalten) Art.-Nr. 816040 274654



4

Stück ab **2799,-**

4| Doppelcarport „Hamburg“

Kiefer/Fichte. Schneelast max. 85 kg pro m².
Doppelcarport „Hamburg 1“ Mit sechs Pfosten (ca. 11,5 x 11,5 cm, H 210 cm).
Doppelcarport „Hamburg 2“ Mit zehn Pfosten (ca. 11,5 x 11,5 cm, H 210 cm), mit Dacheindeckung aus Aluminium, blank.

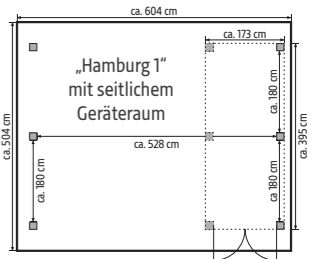

	Doppelcarport „Hamburg 1“ (ohne Abb.)	Seitlicher Geräteraum für „Hamburg 1“	Doppelcarport „Hamburg 2“	Geräteraum für „Hamburg 2“
Maße	Ca. B 604 x T 504 cm, Einfahrtshöhe ca. 210 cm	Mit Doppeltür. Ca. B 173 x T 395 cm, Wandstärke ca. 19 mm	Ca. B 604 x T 760 cm, Einfahrtshöhe ca. 210 cm	Mit Tür und Lichtband aus Acrylglas. Ca. B 551 x T 173 cm, Wandstärke ca. 19 mm
Dacheindeckung	PVC, anthrazit	Aluminium, blank	Aluminium, blank	-
Art.-Nr.	882142 691490 (K)	882130 205864	882205 45413782 (K)	882055 317498 (K)
Preis	1699,-	1999,-	999,-	2799,-
Pfostenanker	Statisch erforderliche H-Pfostenanker, besonders schwer, 116/8/800 mm, feuerverzinkt (nicht im Lieferumfang enthalten) 816510 260418			Statisch erforderliche H-Pfostenanker, schwer, 91/6/600 mm, feuerverzinkt (nicht im Lieferumfang enthalten) 816040 274654

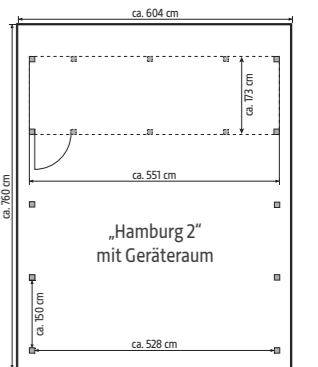



1| Einzelcarport „Lübeck 1“ mit Satteldach

Kiefer/Fichte, mit sechs Pfosten (ca. 11,5 x 11,5 cm, H 210 cm). Schneelast max. 125 kg pro m². (Ohne Dachpappe.)

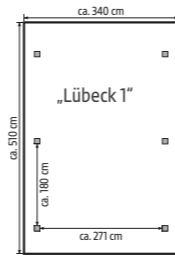

Maße	Ca. B 340 x T 510 cm, Einfahrtshöhe ca. 210 cm
Art.-Nr.	882144 967231 (K)
Preis	1499,-
Bedarf Dachpappe	3 Rollen à 10 m
Bedarf Bitumenschindeln	7 Pakete à 3 m ²
Pfostenanker	Statisch erforderliche H-Pfostenanker, besonders schwer, 116/8/800 mm, feuerverzinkt (nicht im Lieferumfang enthalten) Art.-Nr. 816510 260418

Stück ab **1499,-**



2| Wohnmobil-Einzelcarport „Bremen“

Kiefer/Fichte. Pfosten ca. 11,5 x 11,5 cm, H 290 cm. Schneelast max. 85 kg pro m².

	„Bremen 1“ Mit sechs Pfosten*	„Bremen 2“ Mit zehn Pfosten*
Maße	Ca. B 340 x T 510 cm, Einfahrtshöhe ca. 293 cm	Ca. B 340 x T 760 cm, Einfahrtshöhe ca. 293 cm
Dacheindeckung	PVC, anthrazit (Ohne Abb.)	Aluminium, blank (Ohne Abb.)
Art.-Nr.	882206 45511960 (K)	882207 45511961 (K)
Preis	999,-	1299,-
Pfostenanker	Statisch erforderliche H-Pfostenanker, besonders schwer, 116/8/800 mm, feuerverzinkt (nicht im Lieferumfang enthalten) Art.-Nr. 816510 260418	

Stück ab **999,-**

Wohnmobil-Doppelcarport „Hamburg“ (ohne Abb.)

Kiefer/Fichte. Pfosten ca. 11,5 x 11,5 cm, H 290 cm. Schneelast max. 85 kg pro m².

	„Hamburg 1“ Mit sechs Pfosten*	„Hamburg 2“ Mit zehn Pfosten*
Maße	Ca. B 604 x T 504 cm, Einfahrtshöhe ca. 293 cm	Ca. B 604 x T 760 cm, Einfahrtshöhe ca. 293 cm
Dacheindeckung	PVC, grau	Aluminium, blank
Art.-Nr.	882209 45511957 (K)	882210 45511955 (K)
Preis	1699,-	2099,-
Pfostenanker	Statisch erforderliche H-Pfostenanker, besonders schwer, 116/8/800 mm, feuerverzinkt (nicht im Lieferumfang enthalten) Art.-Nr. 816510 260418	

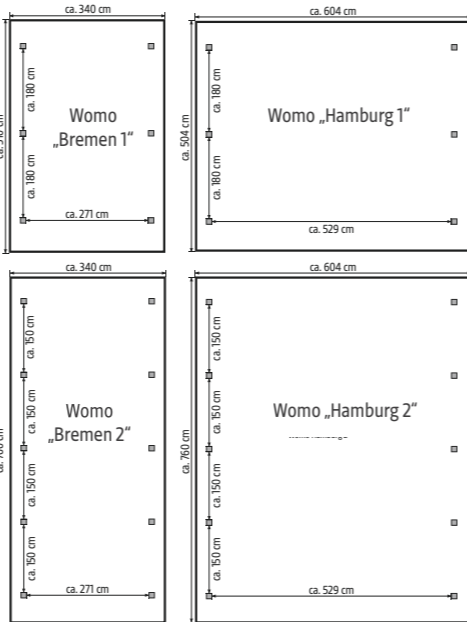

3| Einzelcarport „Lübeck 2“ mit Satteldach

Kiefer/Fichte, mit zehn Pfosten (ca. 11,5 x 11,5 cm, H 210 cm). Schneelast max. 125 kg pro m². (Ohne Dachpappe.)

	Einzelcarport „Lübeck 2“	Geräteraum für „Lübeck 2“ Mit Tür und Lichtband aus Acrylglas
Maße	Ca. B 340 x T 760 cm, Einfahrtshöhe ca. 210 cm	Ca. B 294 x T 173 cm, Wandstärke ca. 19 mm
Art.-Nr.	882145 967220 (K)	882049 317493
Preis	1999,-	849,-
Bedarf Dachpappe	4 Rollen à 10 m	-
Bedarf Bitumenschindeln	10 Pakete à 3 m ²	-
Pfostenanker	Statisch erforderliche H-Pfostenanker, besonders schwer, 116/8/800 mm, feuerverzinkt (nicht im Lieferumfang enthalten) Art.-Nr. 816510 260418	Statisch erforderliche H-Pfostenanker, schwer, 91/6/600 mm, feuerverzinkt (nicht im Lieferumfang enthalten) Art.-Nr. 816040 274654

Stück ab **1999,-**

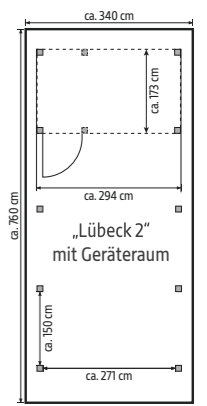

Maße	Ca. B 604 x T 504 cm, Einfahrtshöhe ca. 210 cm
Art.-Nr.	882140 486080
Preis	2199,-
Pfostenanker	Statisch erforderliche H-Pfostenanker, besonders schwer, 116/8/800 mm, feuerverzinkt (nicht im Lieferumfang enthalten) Art.-Nr. 816510 260418

Stück **2199,-**

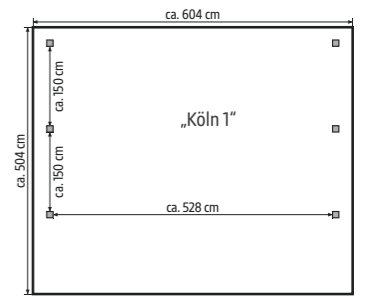

	Doppelcarport „Köln 2“	Geräteraum für „Köln 2“ Mit Tür und Lichtband aus Acrylglas
Maße	Ca. B 604 x T 760 cm, Einfahrtshöhe ca. 210 cm	Ca. B 551 x T 173 cm, Wandstärke ca. 19 mm
Art.-Nr.	882141 486094 (K)	882056 317503 (K)
Preis	2999,-	1199,-
Pfostenanker	Statisch erforderliche H-Pfostenanker, besonders schwer, 116/8/800 mm, feuerverzinkt (nicht im Lieferumfang enthalten) Art.-Nr. 816510 260418	

Stück ab **2999,-**

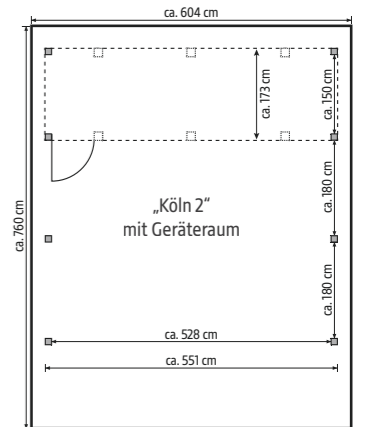

5| Doppelcarport „Köln 2“

Kiefer/Fichte, mit acht Pfosten (ca. 11,5 x 11,5 cm, H 210 cm), zwei Leimholzbogen und Dacheindeckung aus Aluminium, blank. Schneelast max. 85 kg pro m².

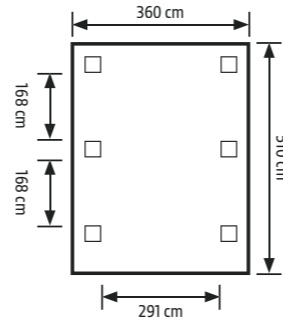

1| Einzelcarport „Nürnberg Modern 1“

Fichte naturbelassen, mit sechs Pfosten (ca. 12 x 12 cm, H 210 cm) und Dacheindeckung aus Holz. Schneelast max. 125 kg pro m². (Ohne Dachpappe.)

Stück
1699,-

Einzelcarport „Nürnberg Modern 1“		Wandelement für Carports „Modern“ (ohne Abb.)	
Maße	Ca. B 360 x T 510 cm, Einfahrtshöhe ca. 210 cm	Ca. B 168 x H 189 cm	
Art-Nr.	882273 46077974 (K)	882279 46077982 (K)	
Preis	1699,-	239,-	
Bedarf Dachpappe	3 Rollen à 10 m	-	
Pfostenanker	Statisch erforderliche H-Pfostenanker, besonders schwer, 121/8/800 mm, feuerverzinkt (nicht im Lieferumfang enthalten) Art.-Nr. 816709 260417		

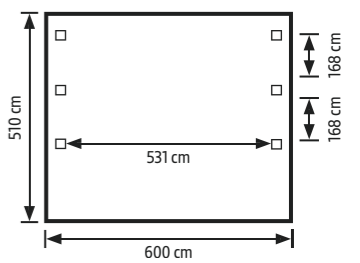

3| Einzelcarport „Heidelberg Modern 1“

Fichte naturbelassen, mit sechs Pfosten (ca. 12 x 12 cm, H 210 cm) und Dacheindeckung aus Holz. Schneelast max. 125 kg pro m². (Ohne Dachpappe.)

Stück
2799,-

Doppelcarport „Heidelberg Modern 1“		Wandelement für Carports „Modern“ (ohne Abb.)	
Maße	Ca. B 600 x T 510 cm, Einfahrtshöhe ca. 210 cm	Ca. B 168 x H 189 cm	
Art-Nr.	882276 46077988 (K)	882279 46077982 (K)	
Preis	2799,-	239,-	
Bedarf Dachpappe	5 Rollen à 10 m	-	
Pfostenanker	Statisch erforderliche H-Pfostenanker, besonders schwer, 121/8/800 mm, feuerverzinkt (nicht im Lieferumfang enthalten) Art.-Nr. 816709 260417		

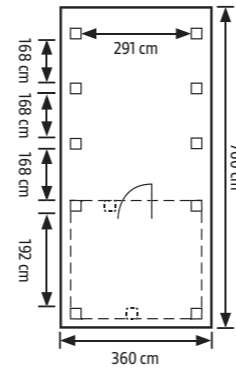

2| Einzelcarport „Nürnberg Modern 2“

Fichte naturbelassen, mit zehn Pfosten (ca. 12 x 12 cm, H 210 cm) und Dacheindeckung aus Holz. Schneelast max. 125 kg pro m². (Ohne Dachpappe.)

Stück ab
2399,-

Einzelcarport „Nürnberg Modern 2“		Geräteraum für Einzelcarport „Nürnberg Modern 2“		Wandelement für Carports „Modern“ (ohne Abb.)	
Maße	Ca. B 360 x T 760 cm, Einfahrtshöhe ca. 210 cm	Ca. B 316 x T 193 cm	Ca. B 168 x H 189 cm		
Art-Nr.	882274 46077996 (K)	882275 46077994 (K)	882279 46077982 (K)		
Preis	2399,-	1299,-	239,-		
Bedarf Dachpappe	4 Rollen à 10 m	-	-		
Pfostenanker	Statisch erforderliche H-Pfostenanker, besonders schwer, 121/8/800 mm, feuerverzinkt (nicht im Lieferumfang enthalten) Art.-Nr. 816709 260417				

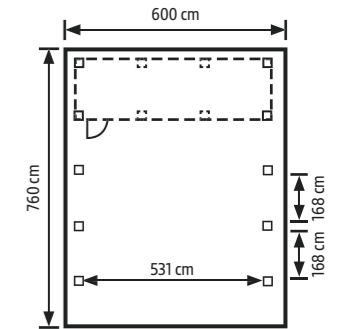

4| Doppelcarport „Heidelberg Modern 2“

Fichte naturbelassen, mit zehn Pfosten (ca. 12 x 12 cm, H 210 cm) und Dacheindeckung aus Holz. Schneelast max. 125 kg pro m². (Ohne Dachpappe.)

Stück ab
3799,-

Doppelcarport „Heidelberg Modern 2“		Geräteraum für Doppelcarport „Heidelberg Modern 2“		Wandelement für Carports „Modern“ (ohne Abb.)	
Maße	Ca. B 600 x T 760 cm, Einfahrtshöhe ca. 210 cm	Ca. B 556 x T 193 cm	Ca. B 168 x H 189 cm		
Art-Nr.	882277 46077990 (K)	882278 46077986 (K)	882279 46077982 (K)		
Preis	3799,-	1899,-	239,-		
Bedarf Dachpappe	6 Rollen à 10 m	-	-		
Pfostenanker	Statisch erforderliche H-Pfostenanker, besonders schwer, 121/8/800 mm, feuerverzinkt (nicht im Lieferumfang enthalten) Art.-Nr. 816709 260417				



1

„Erding 1“

Stück ab
1899,-

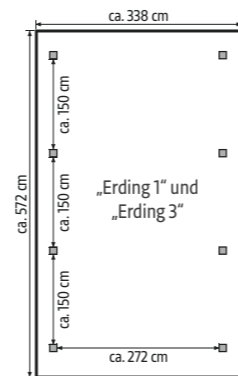

1| Einzelcarport „Erding 1 + 3“

Douglasie naturbelassen. Einfahrtshöhe ca. 218 cm. Mit acht Pfosten (ca. 11,5 x 11,5 cm, H 210 cm).

Bausätze für den individuellen Ausbau (ohne Abb.)
Douglasie naturbelassen, mit Bodendeckelschalung.

	„Erding 1“ Dacheindeckung aus PVC, anthrazit, Schneelast max. 105 kg pro m ²	„Erding 1“ Dacheindeckung aus Aluminium, Schneelast max. 105 kg pro m ²	„Erding 3“ Dacheindeckung aus Aluminium, Schneelast max. 200 kg pro m ² (ohne Abb.)	Seitenwand-Bausatz		Pfosten Mit Wechsel für Rückwand
Maße	Ca. B 338 x T 572 cm	Ca. B 338 x T 572 cm	Ca. B 338 x T 572 cm	Ca. B 130 x H 190 cm	Ca. B 150 x H 190 cm	Ca. 11,5 x 11,5 cm, H 210 cm
Art-Nr.	882181 45329277 (K)	882182 45329276 (K)	882184 45334859 (K)	882032 565282 (K)	882029 565275 (K)	882034 565394 (K)
Preis	1899,-	2099,-	2199,-	249,-	249,-	Stück 129,-

Pfostenanker Statisch erforderliche H-Pfostenanker, besonders schwer, 116/8/800 mm, feuerverzinkt (nicht im Lieferumfang enthalten) Art.-Nr. 816510 260418



2

„Erding 2“ mit Geräteraum

Stück ab
2599,-

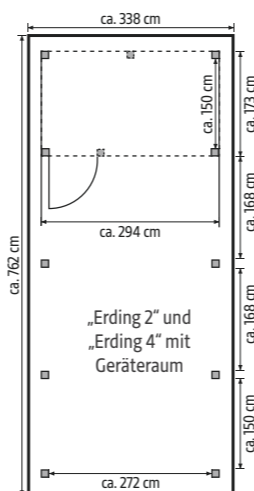

2| Einzelcarport „Erding 2 + 4“

Douglasie naturbelassen. Einfahrtshöhe ca. 218 cm. Mit zehn Pfosten (ca. 11,5 x 11,5 cm, H 210 cm). Dacheindeckung aus Aluminium.

Bausätze für den individuellen Ausbau (Ohne Abb.)
Douglasie naturbelassen, mit Bodendeckelschalung.

	„Erding 2“ Schneelast max. 105 kg pro m ²	„Erding 4“ Schneelast max. 200 kg pro m ² (ohne Abb.)	Geräteraum für „Erding 2 oder 4“ Mit Tür und Lichtband aus Acrylglas, Bausatz, mit Bodendeckelschalung	Seitenwand-Bausatz	Seiten- oder Rückwand-Bausatz	Pfosten Mit Wechsel für Rückwand	Leimholzbogen (Ohne Abb.)
Maße	Ca. B 338 x T 762 cm	Ca. B 338 x T 762 cm	Ca. B 294 x T 173 cm	Ca. B 130 x H 190 cm	Ca. B 150 x H 190 cm	Ca. B 168 x H 190 cm	Ca. 11,5 x 11,5 cm, 210 cm hoch
Art-Nr.	882183 45329279 (K)	882185 45334852 (K)	882186 45329275 (K)	882032 565282 (K)	882029 565275 (K)	882033 565285 (K)	882034 565394 (K)
Preis	2599,-	2699,-	1399,-	249,-	249,-	279,-	Stück 279,-

Pfostenanker Statisch erforderliche H-Pfostenanker, besonders schwer, 116/8/800 mm, feuerverzinkt (nicht im Lieferumfang enthalten) Art.-Nr. 816510 260418



3

„Stuttgart 1“

Stück ab
3199,-

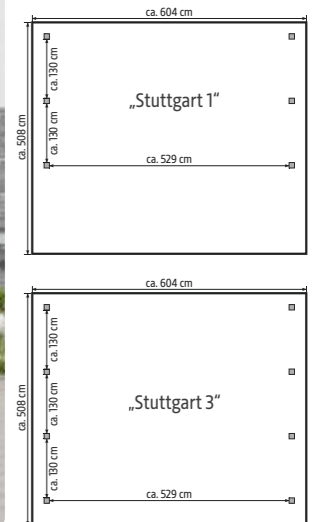

3| Doppelcarport „Stuttgart 1 + 3“

Douglasie naturbelassen. Dacheindeckung aus Aluminium, blank.

Bausätze für den individuellen Ausbau (ohne Abb.)
Douglasie naturbelassen, mit Bodendeckelschalung.

	„Stuttgart 1“ Mit sechs Pfosten (ca. 11,5 x 11,5 cm, H 210 cm) und zwei Leimholzbogen, Schneelast max. 105 kg pro m ²	„Stuttgart 3“ Mit acht Pfosten (ca. 11,5 x 11,5 cm, H 210 cm), Schneelast max. 200 kg pro m ² (ohne Abb.)	Seitenwand-Bausatz	Seiten- oder Rückwand-Bausatz	Pfosten Mit Wechsel für Rückwand	Leimholzbogen
Maße	Ca. B 604 x T 508 cm, Einfahrtshöhe ca. 210 cm	Ca. B 604 x T 508 cm, Einfahrtshöhe ca. 210 cm	Ca. B 130 x H 190 cm	Ca. B 168 x H 190 cm	Ca. 11,5 x 11,5 cm, H 210 cm	Ca. B 8,5 x T 12 cm
Art-Nr.	882028 565270	882152 311549 (K)	882032 565282 (K)	882033 565285 (K)	882034 565394 (K)	882024 427723 (K)
Preis	3199,-	3799,-	249,-	279,-	Stück 129,-	Stück 279,-

Pfostenanker Statisch erforderliche H-Pfostenanker, besonders schwer, 116/8/800 mm, feuerverzinkt (nicht im Lieferumfang enthalten) Art.-Nr. 816510 260418



4

„Stuttgart 2“ mit Geräteraum

Stück ab
4499,-

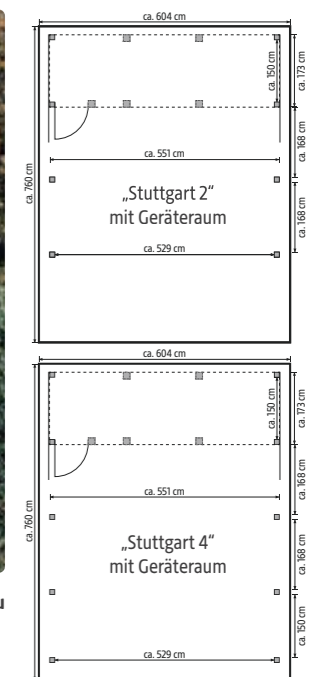

4| Doppelcarport „Stuttgart 2 + 4“

Douglasie naturbelassen. Dacheindeckung aus Aluminium, blank.

Bausätze für den individuellen Ausbau (ohne Abb.)
Douglasie naturbelassen, mit Bodendeckelschalung.

	„Stuttgart 2“ Mit acht Pfosten (ca. 11,5 x 11,5 cm, H 210 cm) und zwei Leimholzbogen, Schneelast max. 105 kg pro m ²	„Stuttgart 4“ Mit zehn Pfosten (ca. 11,5 x 11,5 cm, H 210 cm), Schneelast max. 200 kg pro m ² (ohne Abb.)	Geräteraum für „Stuttgart 2 oder 4“ Mit Bodendeckelschalung, Tür und Lichtband aus Acrylglas	Seitenwand-Bausatz	Seiten- oder Rückwand-Bausatz	Pfosten Mit Wechsel für Rückwand	Leimholzbogen
Maße	Ca. B 604 x T 760 cm, Einfahrtshöhe ca. 210 cm	Ca. B 604 x T 760 cm, Einfahrtshöhe ca. 210 cm	Ca. B 551 x T 173 cm	Ca. B 150 x H 190 cm	Ca. B 168 x H 190 cm	Ca. 11,5 x 11,5 cm, H 210 cm	Ca. B 8,5 x T 12 cm
Art-Nr.	882062 317518	882153 316802 (K)	882063 317523	882029 565275 (K)	882033 565285 (K)	882034 565394 (K)	882024 427723 (K)
Preis	4499,-	5299,-	2199,-	249,-	279,-	Stück 129,-	Stück 279,-

Pfostenanker Statisch erforderliche H-Pfostenanker, besonders schwer, 116/8/800 mm, feuerverzinkt (nicht im Lieferumfang enthalten) Art.-Nr. 816510 260418



„Friesland“ 314 x 708 cm, imprägniert
Stück ab
1999,-

Aluminium-Dacheindeckung									
Tiefe	555 cm			708 cm			860 cm		
Breite	314 cm	397 cm	557 cm	314 cm	397 cm	557 cm	314 cm	397 cm	557 cm
Art-Nr.	45360121	45360124	45360127	45360122	45360126	45360128	45360123	45360125	45360129
Preis	1999,-	2399,-	3499,-	2399,-	2959,-	4299,-	2959,-	3599,-	5299,-



Rechteck-Schindeln rot
„Wallgau“ 620 x 750 cm, mit Schalung und schwarzen Schindeln, imprägniert
Stück ab
2299,-

Dachlattung (für Ziegel vorgesehen, nicht im Lieferumfang enthalten)												
Tiefe	600 cm				750 cm				900 cm			
Breite	380 cm		430 cm		620 cm		380 cm		430 cm		620 cm	
Art-Nr.	46014732	46014288	46012675	46014729	46014525	46012239	46014726	46014513	46012637			
Preis	2299,-	2699,-	3499,-	2899,-	3099,-	4199,-	3299,-	3799,-	4799,-			

Dachschalung mit Bitumenschindeln												
Tiefe	600 cm						750 cm					
Breite	380 cm		430 cm		620 cm		380 cm		430 cm		620 cm	
Schindelfarbe	Rot	Schwarz	Rot	Schwarz	Rot	Schwarz	Rot	Schwarz	Rot	Schwarz	Rot	Schwarz
Art-Nr.	46012362	46014733	46012999	46014295	46012792	46014493	46012953	46014731	46013028	46014280	46012869	46012668
Preis	3299,-	3299,-	3799,-	3799,-	4959,-	4959,-	3959,-	3959,-	4799,-	4799,-	6399,-	6399,-

Dachschalung mit Bitumenschindeln						
Tiefe	900 cm					
Breite	380 cm		430 cm		620 cm	
Schindelfarbe	Rot	Schwarz	Rot	Schwarz	Rot	Schwarz
Art-Nr.	46012963	46014728	46015536	46014262	46012881	46012228
Preis	4799,-	4799,-	5399,-	5399,-	7399,-	7399,-

1| Carport „Friesland“

Aus imprägniertem Nadelholz. Pfosten 11,5 x 11,5 cm, inkl. H-Pfostenanker zum Einbetonieren. Dacheindeckung aus Aluminium-Dachplatten mit Trapezprofil (blank). Das Carport verfügt über eine Profilblende sowie eine Aluminium-Abschlusskante. Einfahrtshöhe vorn ca. 221 cm, Gefälle nach hinten. Schneelast 1,25 kN/m². Auf Wunsch auch mit Dachschalung und EPDM-Folie erhältlich.



„Friesland“ 557 x 557 cm, im Farbton Nussbaum*

*Carport „Friesland“ auf Anfrage auch farbbehandelt erhältlich:

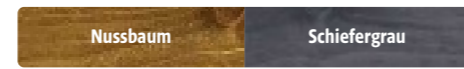

2| Carport „Wallgau“

Aus imprägniertem Nadelholz. Pfosten 11,5 x 11,5 cm, inkl. H-Pfostenanker zum Einbetonieren. Wahlweise mit Dachlattung für die bauseitige Eindeckung mit Dachziegeln oder Dachschalung inkl. Bitumenschindeln (rot oder schwarz). Weiterhin verfügt das Carport über Giebelblenden sowie eine Giebelverschalung. Durchfahrtschneelast 215 cm. Schneelast Einzelcarport 2 kN/m², Doppelcarport 1,30 kN/m² (bei Ziegeleindeckung abzgl. 0,4 kN/m²). Auf Anfrage auch farbbehandelt erhältlich.



„Wallgau“ 380 x 600 cm, mit Lattung und Ziegeln (bauseits) schiefergrau*

Dachlattung (für Ziegel vorgesehen, nicht im Lieferumfang enthalten)												
Tiefe	600 cm				750 cm				900 cm			
Breite	380 cm		430 cm		620 cm		380 cm		430 cm		620 cm	
Art-Nr.	46014732	46014288	46012675	46014729	46014525	46012239	46014726	46014513	46012637			
Preis	2299,-	2699,-	3499,-	2899,-	3099,-	4199,-	3299,-	3799,-	4799,-			

Dachschalung mit Bitumenschindeln												
Tiefe	600 cm						750 cm					
Breite	380 cm		430 cm		620 cm		380 cm		430 cm		620 cm	
Schindelfarbe	Rot	Schwarz	Rot	Schwarz	Rot	Schwarz	Rot	Schwarz	Rot	Schwarz	Rot	Schwarz
Art-Nr.	46012362	46014733	46012999	46014295	46012792	46014493	46012953	46014731	46013028	46014280	46012869	46012668
Preis	3299,-	3299,-	3799,-	3799,-	4959,-	4959,-	3959,-	3959,-	4799,-	4799,-	6399,-	6399,-

Dachschalung mit Bitumenschindeln						
Tiefe	900 cm					
Breite	380 cm		430 cm		620 cm	
Schindelfarbe	Rot	Schwarz	Rot	Schwarz	Rot	Schwarz
Art-Nr.	46012963	46014728	46015536	46014262	46012881	46012228
Preis	4799,-	4799,-	5399,-	5399,-	7399,-	7399,-

*Carport „Wallgau“ auf Anfrage auch farbbehandelt erhältlich:

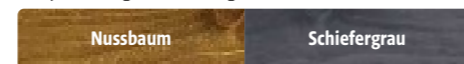

„Emsland“ 354 x 604 cm, unbehandelt
Stück ab
3499,-

Aluminium-Dacheindeckung							
Tiefe	604 cm			846 cm			
Breite	354 cm	404 cm	613 cm	354 cm	404 cm	613 cm	
Art-Nr.	45451440	45451442	45451444	45451446	45451448	45451450	
Preis	3499,-	3799,-	5999,-	4499,-	4899,-	7999,-	

EPDM-Dacheindeckung							
Tiefe	604 cm			846 cm			
Breite	354 cm	404 cm	613 cm	354 cm	404 cm	613 cm	
Art-Nr.	45451441	45451443	45451445	45451447	45451449	45451432	
Preis	4299,-	4799,-	7699,-	5899,-	6599,-	10399,-	

3| Carport „Emsland“

Aus hochwertigem Leimholz, unbehandelt. Pfosten 12 x 12 cm, inkl. H-Pfostenanker zum Einbetonieren. Dacheindeckung wahlweise aus anthrazit farbeschichteten Aluminium-Dachplatten mit Trapezprofil oder Dachschalung mit EPDM-Folie (anthrazit). Weiterhin verfügt das Carport über eine Kunststoff-Regenrinne sowie eine Aluminium-Abschlusskante. Einfahrtshöhe vorn 223 cm, Gefälle nach hinten. Schneelast 1,25 kN/m².



„Emsland“ 613 x 604 cm, im Farbton Eiche hell*

*Carport „Emsland“ auf Anfrage auch farbbehandelt erhältlich:

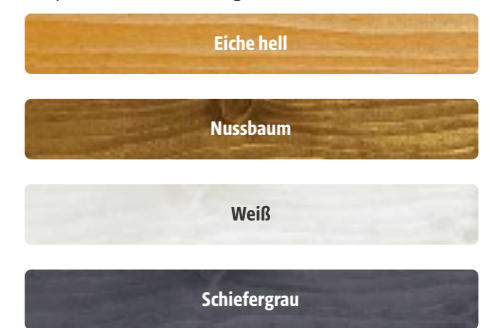

Carport-Konfigurator



Flachdach-Carport mit Rhombusblende, Abstellraum und Wänden

ONLINE PLANEN MIT DEM CARPORT-KONFIGURATOR AUF konfigurator-skanholz.com/hagebau

Du hast in unserem Katalogprogramm nicht das Passende gefunden? Dann werde selbst zum professionellen Planer – der SKAN HOLZ Online-Konfigurator macht es möglich. In wenigen Schritten gelangst Du durch die einfache Bedienung zu einem maßgeschneiderten, perfekten Carport.

TIPP: Unseren Konfigurator gibt es auch für Gartenhäuser, Terrassenüberdachungen, Pavillons und Lounges. Du wirst begeistert sein!

Individuell planen

Bei der Gestaltung Deines Wunschartikels hast Du viele verschiedene Auswahlmöglichkeiten:

- Dachform
- Holzart
- Abstellräume/Wände
- Dacheindeckung
- Wandanbau/freistehend
- Farbbehandlungen
- Pfostenstärke
- Verzierungen u. v. m.



Flachdach-Wandanbau mit Walmlende in Schieferoptik



Satteldach mit Dachlattung und Dachziegeln



Link zum Online-Konfigurator:
konfigurator-skanholz.com/hagebau



1| Aluminium-Carport „Freiburg“

Stabiler Aluminium-Rahmen, pulverbeschichtet, Dacheindeckung Kunststoff-Doppelstegplatten, 8 mm, mit UV-Schutz. Vier Standfüße, mit Regenrinne und Wasserablaufstutzen, stabile Ausführung. Farbe Anthrazit.

Maße Außenmaße ca. B 299 x T 496 x H 226 cm, Einfahrtsgröße ca. B 270 x H 200 cm
Art-Nr. 46265124
Preis 899,-

Schneelast 100 kg/m²

10 Jahre Herstellergarantie*

Stück
899,-



2| Aluminium-Carport „Frankfurt“

Stabiler Aluminium-Rahmen, pulverbeschichtet, 6 Standfüße, Dacheindeckung aus 6-mm-Kunststoff-Doppelstegplatten mit UV-Schutz, mit Regenrinne und Wasserablauf, zwei-Quer-Dachstreben. Farbe Anthrazit.

Maße Außenmaße ca. B 300 x T 505 x H 238 cm, Einfahrtsgröße ca. B 270 x H 200 cm
Art-Nr. 46069984
Preis 899,-

Schneelast 100 kg/m²

10 Jahre Herstellergarantie*

Stück
899,-



3| Aluminium-Carport „München“

Stabiler Aluminium-Rahmen, pulverbeschichtet, Dacheindeckung Kunststoff-Doppelstegplatten, 8 mm, mit UV-Schutz. 6 Standfüße, mit Regenrinne und Wasserablaufstutzen, stabile Ausführung. Farbe Anthrazit.

Maße Außenmaße ca. B 300 x T 505 x H 206/219 cm, Einfahrtsgröße ca. 270 x 190 cm
Art-Nr. 45640985
Preis 1449,-

Schneelast 120 kg/m²

10 Jahre Herstellergarantie*

Stück
1449,-



Design-Carports by XIMAX®

- Auswahl an verschiedenen Modell-Serien
- Vollständig aus eloxiertem Aluminium
- Hagel- und frostsicher, korrosionsbeständig, langlebig
- Maximale Flexibilität und Stabilität durch die innovative Bauweise
- Dach aus hitzeabweisendem Polycarbonat in Rauchglasgrau (schützt gegen UV- und Infrarotstrahlung), integrierte Regenrinne
- Hohe Windbeständigkeit
- Integrierte Dachrinne mit Regenfallrohr

10 Jahre Herstellergarantie

Montage service

Wing Typ 80

Stück ab
2299,-



5

Linea, Edelstahl-Look

Integrierte Regenrinne

	4 Wing	5 Linea	
Belastungstyp	Typ 80	Typ 60	Typ 80
Maße	Ca. B 531 x T 276 cm	Ca. B 495 x T 273 cm	Ca. B 495 x T 273 cm
Gesamthöhe/Durchfahrts Höhe	Ca. 260/234 cm	Ca. 294/276 cm	Ca. 294/276 cm
Schneelast	100 kg/m ²	75 kg/m ²	100 kg/m ²
Farbe	Anthrazit	Edelstahl-Look	Edelstahl-Look
Art-Nr.	46369012	45148349	45035866
Preis	2299,-	2799,-	3199,-

Weitere Ausführungen, Farben und Größen auf Anfrage.



6

Portoforte 80, Mattbraun

Integrierte Regenrinne

Stück ab
2799,-

	6 Portoforte	7 Neo	8 My Port 7
Belastungstyp	Typ 60	Typ 80	Typ 90
Maße	Ca. B 495 x T 270 cm	Ca. B 495 x T 270 cm	Ca. B 495 x T 276 cm
Gesamthöhe/Durchfahrts Höhe	Ca. 298/279 cm	Ca. 298/279 cm	Ca. 234/210 cm
Schneelast	75 kg/m ²	100 kg/m ²	112 kg/m ²
Farbe	Mattbraun	Mattbraun	Edelstahl-Look
Art-Nr.	45036377	45035040	45785126
Preis	2799,-	3199,-	5599,-



7

Neo, Edelstahl-Look

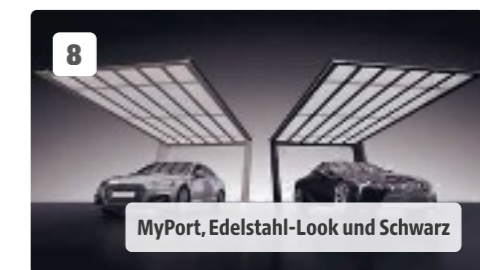

8

MyPort, Edelstahl-Look und Schwarz

Weitere Kombinationsmöglichkeiten (Beispiel Serie Portoforte):

- Y-Ausführung
- M-Ausführung
- Tandem

Verfügbare Farben

- Schwarz
- Mattbraun (Standard bei Portoforte)
- Bronze
- Edelstahl-Look (Standard bei Linea)
- Winterweiß (nur bei Portoforte und Linea Typ 80)

Drucktechnische Farbabweichungen möglich.



Hochbeet Metall mit Schneckenschutz

Aus verzinktem Stahl mit Pulverbeschichtung. Inkl. Schneckenschutzumrandung. Ca. B 192 x T 82 cm, H 75 cm.

Art.-Nr. 46362865 **249,-**

Frühbeetaufsatz.

Art.-Nr. 46369066 **199,-**

Zwischenboden.

Art.-Nr. 46362866 **69.99**

**Nähere Informationen zum Zubehör
findest Du auf Seite 108.**

BESTSELLER

Stück

249,-

Preise und technische Angaben vorbehaltlich eventueller Druckfehler bzw. Irrtümer. Preise ohne Dekorationsmaterial. Bar- und Selbstabholpreise inkl. MwSt. Bei Lieferschwierigkeiten behalten wir uns vor, Ersatzartikel oder Nachlieferung anzubieten. Abgabe nur in Haushaltsmengen, solange der Vorrat reicht. Alle Preise in Euro. **Medieninhaber und Herausgeber:** hagebau Handelsgesellschaft für Baustoffe mbH & Co. KG, Celler Straße 47, 29614 Soltau. **Druck:** Sattler Media Press GmbH, Kurt-Sattler-Straße 9, 38315 Hornburg, Deutschland.

So erreichst Du uns:

hagebau.de
040 - 600 23 550 0*

* Montag - Samstag: 8 - 20 Uhr, innerhalb Deutschlands zum Ortstarif, Mobilfunkkosten können abweichen.

So findest Du uns:

hagebau.de/marktfinder



hagebau shop-App
kostenlos herunterladen.

